

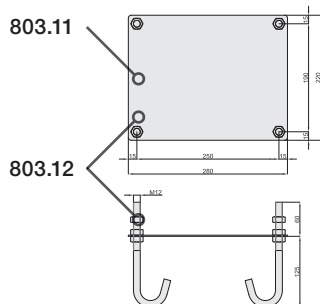

LIMIT4

BARRIÈRE MANUELLE HANDSCHRANKE



- Barrière manuelle pour passages de 2,5m jusqu' à 6,5m
 - Harmonieuse et élégante, mais en même temps solide et robuste
 - Invisible contrepoids caché à l'intérieur de la barre
 - Assemblage facile et installation rapide
 - Disponible avec barre ronde de 70mm et de 90mm
 - Deux versions: acier peint ou inox
 - Un seul châssis (801.11 ou 801.21) pour les deux barres (70mm et 90mm)
 - Un seul inox levier pour bloquer la barre en fermeture et en ouverture avec un cadenas
 - Réglable en fermeture avec une vis
 - Pratique poignée à la fin de la barre pour faciliter les manœuvres
 - Barre avec diamètre de 70mm disponible dans les longueurs de 2,5m, 4m et 5m
 - Barre avec diamètre de 90mm disponible dans les longueurs de 2,5m, 3,2m, 4m, 5m et 6,5m
 - La barrière peut être installée sur une dédiée plaque de fixation
- Handschranke für Durchfahrten zwischen 2,5 m und 6,5 m
 - Harmonisch und elegant, gleichzeitig solide und widerstandsfähig
 - Unsichtbares Gegengewicht im Inneren des Schrankenbaums
 - Einfacher Zusammenbau und rasche Montage
 - Mit rundem Schrankenbaum zwischen 70 mm und 90 mm
 - Zwei Versionen: lackierter oder rostfreier Stahl
 - Einheitlicher Rahmen (801.11 oder 801.21) sowohl für Schrankenbäume zu 70 mm als auch für jene zu 90 mm
 - Nur ein Hebel zum Fixieren des Schrankenbaums in geschlossener oder offener Stellung mit Vorhängeschloss
 - Einstellbarer Endanschlag für die geschlossene Stellung
 - Praktischer Griff am Ende des Schrankenbaums zur Erleichterung der Bewegungen
 - Schrankenbaum mit einem Durchmesser von 70 mm in den Längen 2,5 m, 4 m und 5 m
 - Schrankenbaum mit einem Durchmesser von 90 mm in den Längen 2,5 m, 3,2 m, 4 m, 5 m und 6,5 m
 - Kann an einer eigenen Gegenplatte mit 4 Bohrlöchern befestigt werden

A (mm)	D (mm)	POIDS DE LA BARRE (kg) GEWICHT DES SCHRANKENBAUMS (kg)	CONTREPOIDS SÉRIE 805 GEGENGEWICHT SERIE 805		CONTREPOIDS EN BÉTON GEGENGEWICHT AUS BETON	
			CONTREPOIDS NÉCESSAIRES POUR LE BALANCEMENT ERFORDERLICHE AUSGLEICHSGEWICHTE	BALANCEMENT AUSGLEICH	POIDS NÉCESSAIRE POUR LE BALANCEMENT ERFORDERLICHES GEWICHT FÜR DEN AUSGLEICH	BALANCEMENT AUSGLEICH
2,0	70	2,30	1pz - 805.11		4	
2,5	70	2,90	1pz - 805.11 / 1pz - 805.12		7,5	ÉQUILBRÉE AUSGEGLICHEN
3,0	70	3,45	1pz - 805.11 / 2pz - 805.12		10	
3,5	70	4,05	1pz - 805.11 / 4pz - 805.12	ÉQUILBRÉE AUSGEGLICHEN	12,5	
4,0	70	4,60	1pz - 805.11 / 5pz - 805.12		20	
4,5	70	5,20	1pz - 805.11 / 8pz - 805.12		25	PAS ÉQUILBRÉE NICHT AUSGEGLICHEN
5,0	70	5,80	1pz - 805.11 / 10pz - 805.12		35	
2,0	90	3,00	1pz - 805.11		4	
2,5	90	3,75	1pz - 805.11 / 2pz - 805.12		8	ÉQUILBRÉE AUSGEGLICHEN
3,0	90	4,50	1pz - 805.11 / 4pz - 805.12		15	
3,5	90	5,25	1pz - 805.11 / 7pz - 805.12	ÉQUILBRÉE AUSGEGLICHEN	20	
4,0	90	6,00	1pz - 805.11 / 10pz - 805.12		25	
4,5	90	6,75	1pz - 805.11 / 12pz - 805.12		35	
5,0	90	7,50	1pz - 805.11 / 13pz - 805.12		40	
5,5	90	8,20	1pz - 805.11 / 13pz - 805.12	PAS ÉQUILBRÉE NICHT AUSGEGLICHEN	50	
6,0	90	9,00	1pz - 805.11 / 13pz - 805.12		60	
6,5	90	9,70	1pz - 805.11 / 13pz - 805.12		80	

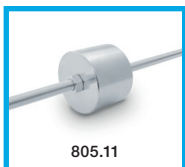
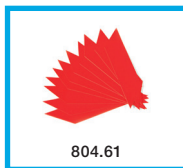
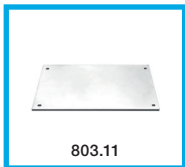
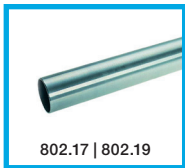
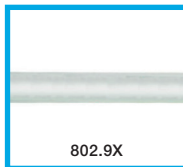
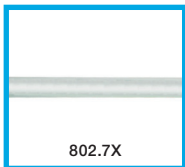
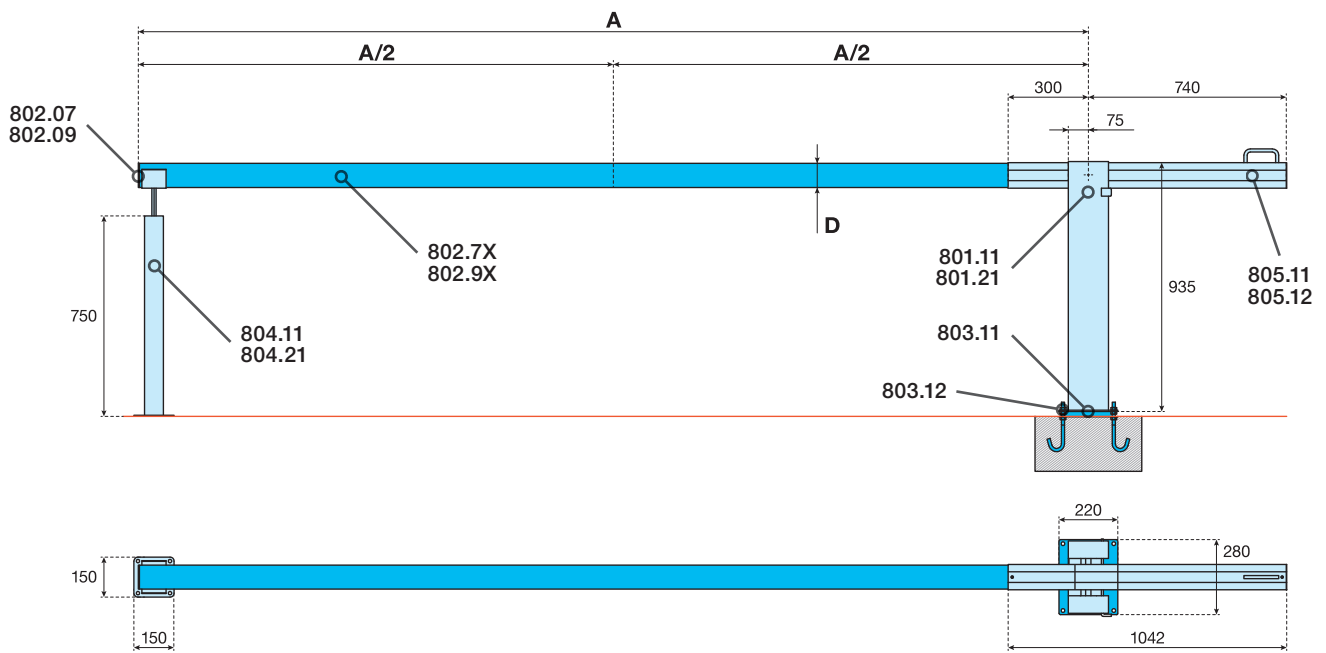

CODE ARTIKELNR.	DESCRIPTION BESCHREIBUNG	FINISSAGE AUSFÜHRUNG	PIÈCES PAR BOÎTE PACKUNG
801.11	Châssis peint avec porte-barre compris Rahmen aus lackiertem Stahl mit Auflagestütze	Peinture grise RAL7021 Graue Lackierung RAL7021	1
801.21	Châssis inox avec porte-barre compris Rahmen aus rostfreiem Stahl mit Auflagestütze	Inox Rostfreier Stahl	1
802.07	Bouchon en plastique pour barre Ø70x2mm Plastikkappe für Rohrprofil Ø 70x2 mm	Noir Schwarz	1
802.09	Bouchon en plastique pour barre Ø90x2mm Plastikkappe für Rohrprofil Ø 90x2 mm	Noir Schwarz	1
802.17	Joint en aluminium pour barre ronde de 70mm Verbindungsstück aus Aluminium für Schrankenbaum zu 70 mm	Alluminium Aluminium	1
802.19	Joint en aluminium pour barre ronde de 90mm Verbindungsstück aus Aluminium für Schrankenbaum zu 90 mm	Alluminium Aluminium	1
802.72	2,5m barre en aluminium (70mm diam) Schrankenbaum aus Aluminium zu 2,5 m (Durchm. 70 mm)	Peinture blanche RAL9010 Weiße Lackierung RAL9010	1
802.74	4,0m barre en aluminium (70mm diam) Schrankenbaum aus Aluminium zu 4,0 m (Durchm. 70 mm)	Peinture blanche RAL9010 Weiße Lackierung RAL9010	1
802.75	5,0m barre en aluminium (70mm diam) Schrankenbaum aus Aluminium zu 5,0 m (Durchm. 70 mm)	Peinture blanche RAL9010 Weiße Lackierung RAL9010	1
802.92	2,5m barre en aluminium (90mm diam) Schrankenbaum aus Aluminium zu 2,5 m (Durchm. 90 mm)	Peinture blanche RAL9010 Weiße Lackierung RAL9010	1
802.93	3,5m barre en aluminium (90mm diam) Schrankenbaum aus Aluminium zu 3,5 m (Durchm. 90 mm)	Peinture blanche RAL9010 Weiße Lackierung RAL9010	1
802.94	4,0m barre en aluminium (90mm diam) Schrankenbaum aus Aluminium zu 4,0 m (Durchm. 90 mm)	Peinture blanche RAL9010 Weiße Lackierung RAL9010	1
802.95	5,0m barre en aluminium (90mm diam) Schrankenbaum aus Aluminium zu 5,0 m (Durchm. 90 mm)	Peinture blanche RAL9010 Weiße Lackierung RAL9010	1
802.96	6,5m barre en aluminium (90mm diam) Schrankenbaum aus Aluminium zu 6,5 m (Durchm. 90 mm)	Peinture blanche RAL9010 Weiße Lackierung RAL9010	1
803.11	Plaque de fondation en acier avec 4 alésages Bodenplatte mit 4 Bohrlochern	Galvanisé Verzinkt	1
803.12	Plaque de fondation avec set tirants pour fixation Bodenplatte mit Gewindestangensatz	Galvanisé Verzinkt	1
804.11	Peint support fixe pour barre Lackierte feste Stütze für Schrankenbaum	Peinture grise RAL7021 Graue Lackierung RAL7021	1
804.21	Inox support fixe pour barre Feste Stütze aus rostfreiem Stahl für Schrankenbaum	Inox Rostfreier Stahl	1
804.61	Bandes adhésives réfléchissantes Reflektierende Klebestreifen	---	20
805.11	Poids de 3,0kg (forme cylindrique, épaisseur 50mm) 3,0 kg Gewicht (zylindrische Form, Stärke 50 mm)	Galvanisé Verzinkt	1
805.12	Poids de 2,4kg (forme cylindrique, épaisseur 50mm) 2,4 kg Gewicht (zylindrische Form, Stärke 50 mm)	Galvanisé Verzinkt	1