

S.A.D.

Grossiste en systèmes automatiques
Interphonie , alarme , surveillance , lumineaire , électricité ...

Distribution



www.sad-distribution.com



S.A.D.

BENINCA®

SAD distributeur exclusif BENINCA
(04 , 05 , 13 , 30 , 83 , 84)



SAD Distribution

117 av du Mal de Lattre de Tassigny 13090 Aix en Provence.

Tel : 04 42 17 03 92 Fax : 04 42 96 31 66

www.sad-distribution.com E-mail : sad.distribution@free.fr

EURL au capital de 820 000 euros . Fond créé en 1994.

13 ans déjà avec la même équipe !

Ceci est une sélection des produits que nous commercialisons. Demandez nos catalogues et visitez nos deux sites : www.sad-distribution.com et www.sad-distribution.com. Document non contractuel. Ce document peut être modifié à tout moment sans préavis. Nous nous dégageons de toute responsabilité en cas de pose ou mise en oeuvre non conforme à la norme en vigueur.



SAD distributeur
officiel CARDIN.

BENINCA[®]
TECHNOLOGY TO OPEN





SOMMAIRE

P4 à P14 : Motorisations pour portails à battants (véris)
P15 à P20 : Motorisations pour portails à battants (bras articulés)
P21 à P24 : Motorisations pour portails à battants (systèmes enterrés)
P25 à P28 : Accessoires pour portails à battants
P29 à P37 : Motorisations pour portails coulissants
P38 à P43 : Accessoires pour portails coulissants
P44 à P61 : Motorisations pour portes de garage et rideaux roulants

P66 à P72 : Coffrets de commande
P73 à P77 : Coffrets de gestion d'éclairage
P78 à P79 : Coffrets vides

P80 à P105 : Récepteurs et émetteurs de toutes marques , Beninca , Cardin , Albano ...

P106 à P117 : Organes de sécurité , cellules , colonnettes , tranches de sécurité , rails pour cellules embarquées , cellules autonomes à piles , amplificateur de boucle magnétique ...

P118 à P122 : Feux de signalisation toutes tensions , fixes , clignotants , circuits de clignotement , ampoules , protections , hublots , feux routier

P123 à P137 : Organes de commande , boutons poussoir , contacteurs à clés , claviers à codes , colonnettes.

P138 à P155 : , lecteurs de proximité , contrôle d'accès et divers

P156 à P157 : Divers , cellules anti-vandale , boîtiers de dérivation , alimentation secours , bouton poussoir.

P158 à P170 : Ventouses électromagnétiques

P171 à P172 : Carillons

P173 à P182 : Interphones et portiers vidéo

P183 à P222 : Luminaires (une sélection , demander le CD ROM luminaires)

P223 à P239 : Accessoires électriques , modulaire , disjoncteurs , interrupteurs différentiels , relais toutes tensions , télérupteurs , temporisateurs , Tableaux , interrupteurs , prises , crépusculaires , boîtes de dérivation , horloges , parafoudres , condensateurs , piles , batteries , témoins lumineux , alimentations...

P240 à P243 : Goulottes pour passage de câbles électriques

P244 : Câbles électriques , alarme , vidéo

P245 à P254 : Roues , guides , butées , rails pour portails

P255 à P264 : Alarmes , centrales , détecteurs , contacts , radio , sirènes , transmetteurs téléphoniques RTC , transmetteurs téléphoniques GSM , contacteurs à clés , clavier à codes , câbles

P265 à P274 : Surveillance , moniteurs , caméras , tourelles , amplificateurs , cycliques , quad , multiplexeurs , kits surveillance , magnétoscopes , caméras factices , radars extérieurs

P276 : Portes de garage et rideaux roulants

P277 à P280 : Relevés de renseignements

Motorisations à vérins 300 w pour portails légers, usage domestique



B400L : Vérin électromécanique à vis sans fin course de 400mm 220V 50Hz 300W 900 trs/min . Protection thermique 120°. Poussée réglable à partir du coffret de commande de 0 à 300Kg. Usage domestique. Poids du vérin 6.3Kg. Déverrouillage à l'aide d'une clé sur le moteur .Les moteurs sont bloquants .



B400L : Les vérins B400 sont étudiés pour des portails de 2 mètres maxi / battant, d'un poids standard, et d'un usage domestique. Vérin existant en version bloquante uniquement . Ensemble des pièces détachées disponibles immédiatement.

KB400L ECOS :

2 vérins à vis sans fin de 400mm
1 coffret de commande **ECO**
1 récepteur 433 mhz **ECO**
1 émetteur 433 mhz **ECO**
1 feu de signalisation **ECO**
1 jeu de cellules **ECO**

KB400L PROS :

2 vérins à vis sans fin 400mm
1 coffret de commande **ECO**
1 récepteur 433 mhz **ECO**
3 émetteurs 433 mhz **ECO**
1 feu de signalisation **ECO**
1 jeu de cellules **ECO**

Electronique economique

B400L : le vérin à l'unité , (préciser droit ou gauche).

Nos conseils pour un fonctionnement correct :

B400L

côte A : de 0 à 14 cm maximum

côte B : 20 cm minimum

B600GP

côte A : de 0 à 23 cm maximum

côte B : 20 cm minimum

Pour respecter la côte A , il est possible d'encastrer le vérin afin de réduire A .

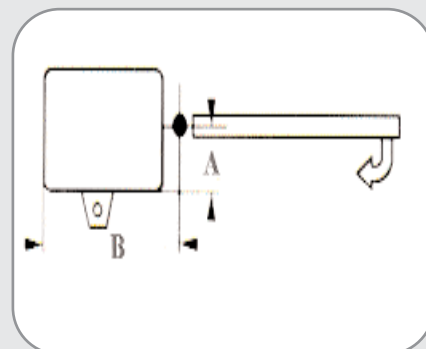

Motorisations à vérins 300 w pour portails légers, usage domestique

Nouveau :
vis sans fin renforcée
900 t/mn = plus fiable

NEW



Pattes soudées renforcées .

B400L : Vérin électromécanique à vis sans fin course de 400mm 220V 50Hz 300W 900 trs/min . Protection thermique 120°. Poussée réglable à partir du coffret de commande de 0 à 300Kg. Usage domestique. Poids du vérin 6.3Kg. Déverrouillage à l'aide d'une clé sur le moteur .Les moteurs sont bloquants .

KB400L ECO :

2 vérins à vis sans fin de 400mm
1 coffret de commande
1 récepteur 433 mhz
1 émetteur 433 mhz
1 antenne 433 mhz
1 feu de signalisation
1 jeu de cellules

KB400L PRO :

2 vérins à vis sans fin 400mm
1 coffret de commande
1 récepteur 433 mhz
3 émetteurs 433 mhz
1 antenne 433 mhz
1 feu de signalisation
1 jeu de cellules

KB600GP ECO : idem KB400 ECO mais vérins avec 600mm de course .

KB600GP PRO : idem KB400 PRO mais vérins avec 600mm de course .

B400L : le vérin à l'unité , (préciser droit ou gauche).

B600GP : le vérin à l'unité , (préciser droit ou gauche).

Nos conseils pour un fonctionnement correct :
B400L

côte A : de 0 à 14 cm maximum
côte B : 20 cm minimum

B600GP

côte A : de 0 à 23 cm maximum
côte B : 20 cm minimum

Pour respecter la côte A , il est possible d'encastrer le vérin afin de réduire A .



B400L : Les vérins B400L sont étudiés pour des portails de 2 mètres maxi / battant, d'un poids standard, et d'un usage domestique. Existe en course 600mm réf **B600GP** pour de plus grands vantaux ou un déport plus important de l'axe du pilier. Vérin existant en version bloquante uniquement . Ensemble des pièces détachées disponibles immédiatement.

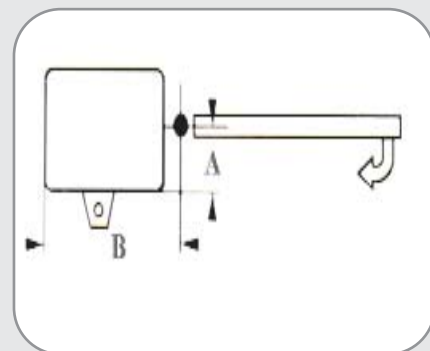

Motorisations à vérins 220v pour portails légers, usage domestique

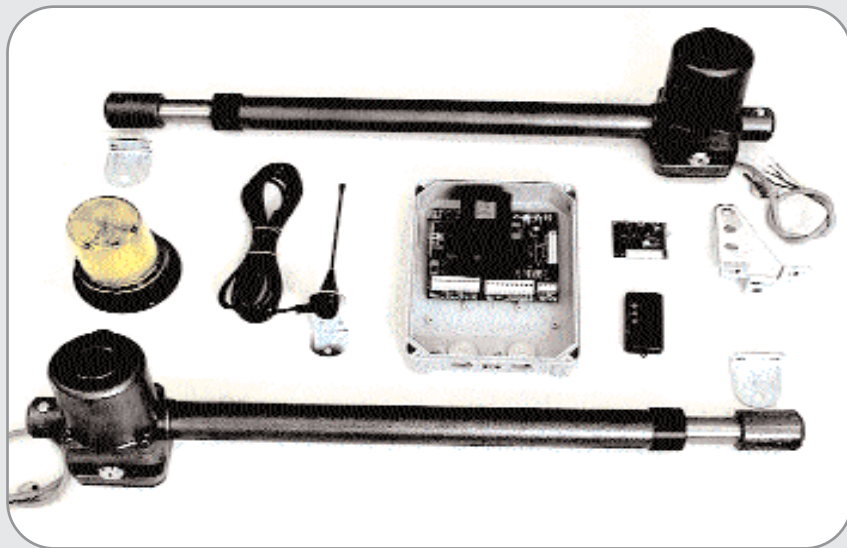

LEADERS5 : Vérin électromécanique bloquant à vis sans fin bloquant 220V, 50Hz, 300W, course de 500mm, absorption 1.2/1.7A, version rapide 1400trs/mn. Protection thermique 135°. Poussée réglable de 0 à 300Kg à partir du coffret de commande. Déverrouillage par clé personnalisée sur le moteur.



Vérin avec une bonne finition. Système avec stator vers le haut pour faciliter sa pose au bas du portail afin de le rendre complètement invisible de l'extérieur. Vérin étudié pour des portails jusqu'à 3mètres / battant, d'un poids moyen, usage domestique..

KLEADERS5 ECO :

2 vérins à vis sans fin de 500mm
1 coffret de commande
1 récepteur 433 mhz
1 émetteur 433 mhz
1 antenne 433 mhz
1 feu de signalisation
1 jeu de cellules

KLEADERS5 PRO :

2 vérins à vis sans fin 500mm
1 coffret de commande
1 récepteur 433 mhz
3 émetteurs 433 mhz
1 antenne 433 mhz
1 feu de signalisation
1 jeu de cellules

LEADERS5 : le vérin à l'unité, (préciser droit ou gauche).

Nos conseils pour un fonctionnement correct :

LEADERS5

côte A : de 0 à 18 cm maximum
côte B : 20 cm minimum

Pour respecter la côte A, il est possible d'encastrer le vérin afin de réduire A.

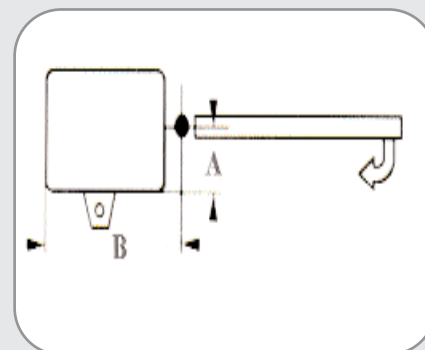
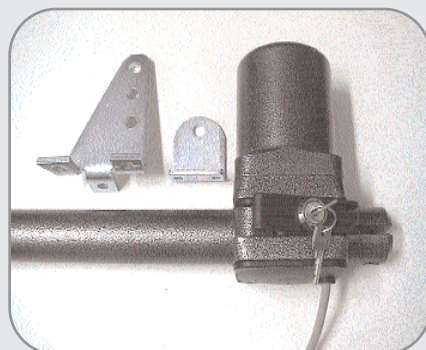
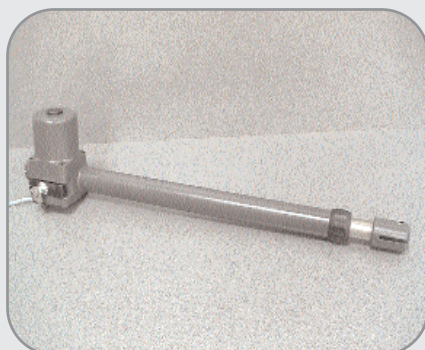

Motorisations à vérins 220v , usage domestique



ULIXES350:

vérin à vis sans fin de 350mm. Pour portails petits et moyens (3.80mt max). Alim 230v , abs 1.3 , 160w , condensateur 10MF , vitesse 1000 RPM , rapport de réduction 1/24 , poussée max 2500N , température opérationnelle C° -20°/+60° , protection thermique C° 150 , cycles de travail 30% , 9 Kg .

Pour portails légers et moyens



ULIXES500:

vérin à vis sans fin de 500mm. Pour portails petits et moyens (4mt max) ou déport important (cote A) . Alim 230v , abs 1.3 , 160w , condensateur 10MF , vitesse 1000 RPM , rapport de réduction 1/24 , poussée max 2500N , température opérationnelle C° -20°/+60° , protection thermique C° 150 , cycles de travail 30% , IP43 , 10 Kg

KULIXES350 ECO :

2 vérins à vis sans fin de 350mm
1 coffret de commande
1 récepteur 433 mhz
1 émetteur 433 mhz
1 antenne 433 mhz
1 feu de signalisation
1 jeu de cellules

KULIXES350 PRO :

2 vérins à vis sans fin 350mm
1 coffret de commande
1 récepteur 433 mhz
3 émetteurs 433 mhz
1 antenne 433 mhz
1 feu de signalisation
1 jeu de cellules

KULIXES500 ECO : idem KULIXES350 ECO mais vérins avec 500mm de course .

KULIXES500 PRO : idem KULIXES350 PRO mais vérins avec 500mm de course .

ULIXES350 : le vérin à l'unité 350mm.

ULIXES500 : le vérin à l'unité 500mm.

Nos conseils pour un fonctionnement correct :
ULIXES350

côte A : de 0 à 10 cm maximum
côte B : 20 cm minimum

ULIXES500

côte A : de 0 à 19 cm maximum
côte b : 20 cm minimum

Pour respecter la côte A , il est possible d'encastrer le vérin afin de réduire A .

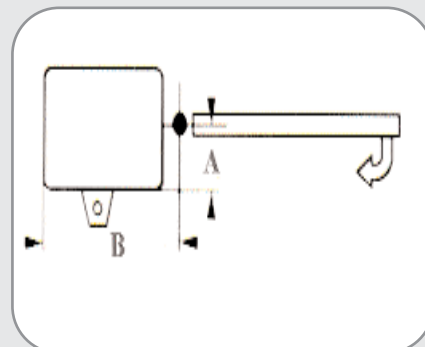
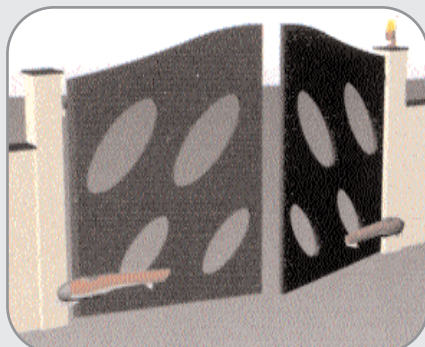
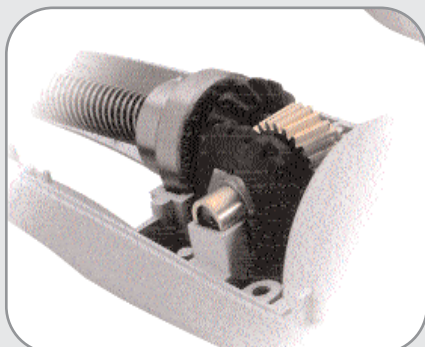

KOP3L ECO :

2 vérins à vis sans fin de 350mm
 1 coffret de commande
 1 récepteur 433 mhz
 1 émetteur 433 mhz
 1 antenne 433 mhz
 1 feu de signalisation
 1 jeu de cellules

KOP3L PRO :

2 vérins à vis sans fin 350mm
 1 coffret de commande
 1 récepteur 433 mhz
 3 émetteurs 433 mhz
 1 antenne 433 mhz
 1 feu de signalisation
 1 jeu de cellules

220V

KOP5 ECO : idem KULIXES350 ECO
 mais vérins avec 500mm de course .

KOP5 PRO : idem KULIXES350 PRO
 mais vérins avec 500mm de course .

OP3L : le vérin à l'unité 350mm.

OP5L : le vérin à l'unité 500mm vitesse stan-
 dard.

OP5 : le vérin à l'unité 500mm vitesse rapide.

Nos conseils pour un fonctionnement correct :

OP3L

côte A : de 0 à 10 cm maximum
 côte B : 20 cm minimum

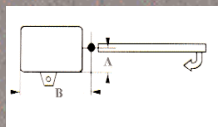
**OP5/OP5L**

côte A : de 0 à 16 cm maximum
 côte b : 20 cm minimum

Pour respecter la côte A, il est possible d'encas-
 trer le vérin afin de réduire A .

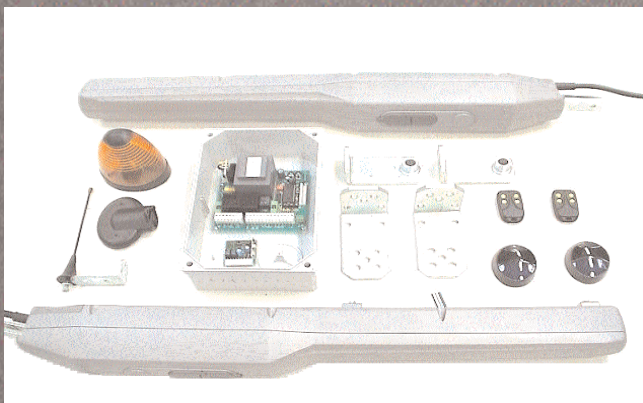
**OP3L****OP5****OP3/OP5/OP5L**

Vérin électromécanique bloquant à vis sans fin course de 350 et 500 mm. Alimentation 220v , absors 1.3 , condensateur 8 MF , lubrification graisse , protection thermique 140° , fin de course mécanique par butées réglables sur le carter du vérin , IP54 , température de fonctionnement de -20° à +70°. Poussée de 0 à 2000N .

**Butées d'arrêt mécaniques ,
 intégrées directement sur le vérin !**

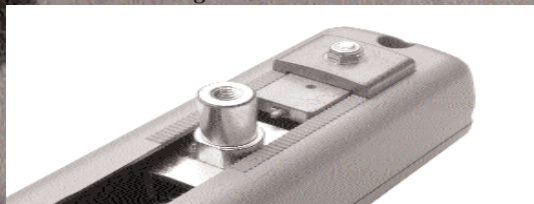

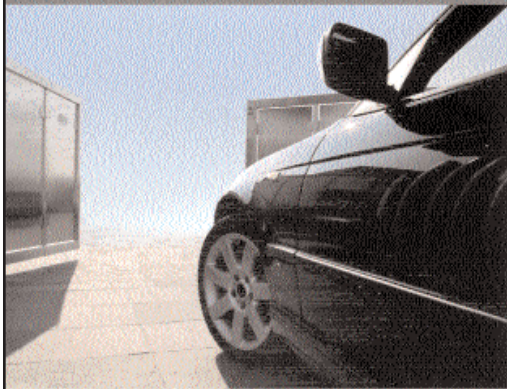

BOB

KBOB ECO:

2 vérins à vis sans fin 300mm 220v
 1 coffret de commande toutes options
 1 récepteur 433 mhz
 1 émetteur radio 433 mhz
 1 jeu de cellules
 1 feu de signalisation
 1 antenne

KBOB PRO:

Comme ci-dessus mais avec 3 émetteurs .

- Nouveau vérin électromécanique autobloquant Benincà, fiable et silencieux
- Dimensions réduites pour un montage plus facile
- Mécanique interne construite avec des engrenages de haute qualité
- Facile et rapide à installer grâce à l'articulation antérieure et aux arrêts mécaniques réglables en ouverture et fermeture
- L'innovant et intuitif déblocage du haut permet une manœuvre manuelle très aisée
- Vis roulée à section sphérique pour obtenir la maxime silence et fluidité

OUVERTURES POUR PORTAILS
battants
 jusqu'à 2,10 m



BENINCA®



NEW émetteurs au choix !

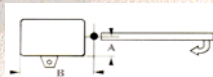

A: de 0 à 8 cm maxi B: 20 cm mini

BOB: vérin à vis sans fin de 300mm.



design fonctionnel et composants mécaniques fiables

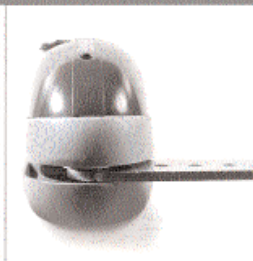

pièces adaptées pour chaque contexte de fixation



DONNÉES TECHNIQUES

BOB

Alimentation	230 V (50/60 Hz)
Puissance	230 W
Absorption	1 A
Condensateur	9 µF
Poussée	1600 N
Course max	300 mm
Arrêts mécaniques	de série en ouverture et fermeture
Temps pour ouverture 90°	15" ÷ 20"
Cycles de travail	30 %
Long. max. vantail	2,10 m
Poids max vantail	300 Kg
Degré de protection	IP 54
Lubrification	graisse
Température de fonctionnement	-20 / +70 °C
Protection thermique	150 °C

Motorisations à vérins pour portails légers , usage domestique .

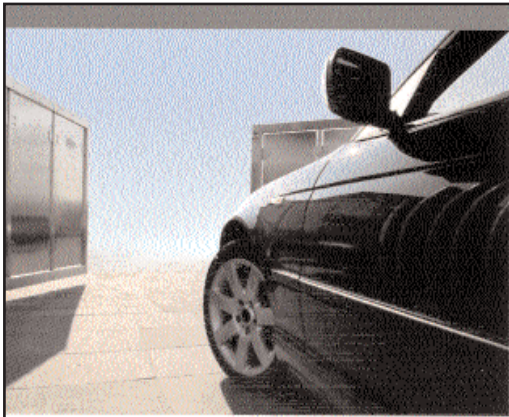

DU30 DU50

KDU30 ECO :
 2 vérins à vis sans fin de 300mm
 1 coffret de commande
 1 récepteur 433 mhz
 1 émetteur 433 mhz
 1 antenne 433 mhz
 1 feu de signalisation
 1 jeu de cellules

KDU30 PRO :
 2 vérins à vis sans fin 300mm
 1 coffret de commande
 1 récepteur 433 mhz
 3 émetteurs 433 mhz
 1 antenne 433 mhz
 1 feu de signalisation
 1 jeu de cellules

KDU50 ECO : idem KDU30 ECO mais vérins avec 500mm de course :
KDU50 PRO : idem KDU30 PRO mais vérins avec 500mm de course :

DU30 : le vérin à l'unité 300mm ,(préciser droit ou gauche) :
DU50 : le vérin à l'unité 500mm ,(préciser droit ou gauche) , vitesse standard :
DU50V : le vérin à l'unité 500mm , (préciser droit ou gauche) , vitesse rapide :

220V

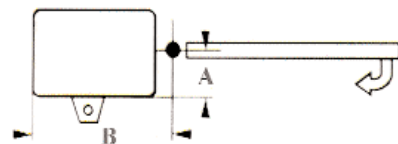

Nos conseils pour un fonctionnement correct :
DU30
 côte A : de 0 à 8 cm maximum
 côte B : 20 cm minimum
DU50/DU50V
 côte A : de 0 à 18 cm maximum
 côte b : 20 cm minimum
 Pour respecter la côte A , il est possible d'encastrer le vérin afin de réduire A .



OUVERTURES POUR PORTAILS



battants
de 3 à 5 m



DU30/DU50 : Vérin électromécanique à vis sans fin trapézoïdale 220V 300mm ou 500mm, 50Hz, 350W. Version standard 900trs/mn ou rapide 1400trs/mn, protection thermique 110°. **Vérin très robuste.** Usage domestique, pour des vantaux de 3mètres / battant DU30. Le **DU50** accepte des déports plus importants et jusqu'à 5 mètres/battant. Petit portail déport important choisir le **DU50V** 500 mm de course .Poussée de 0 à 1800N réglable .

BENINCA®

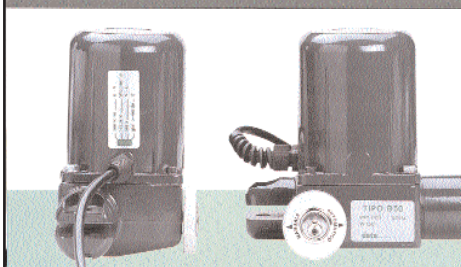

Matériaux en aluminium avec peinture en polyester pour garantir le maximum de résistance contre les agents atmosphériques

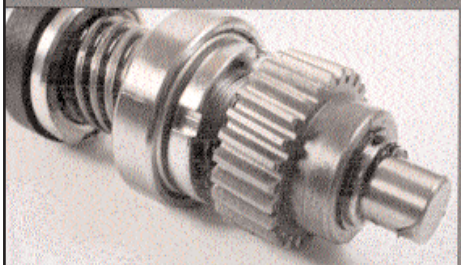

engrenages à l'épreuve d'usure pour un moteur indestructible sans le temps



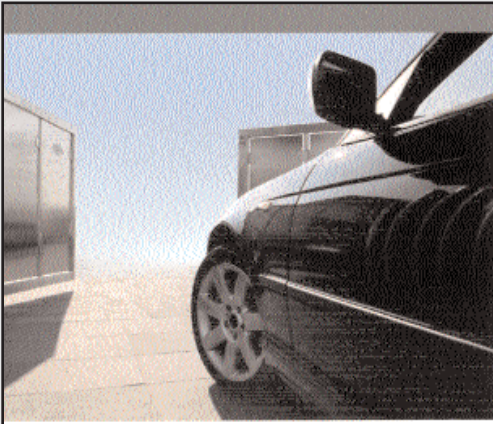

DU35 DU35L



KDU35 ECO :
 2 vérins à vis sans fin de 350mm 220V
 1 coffret de commande
 1 récepteur 433 mhz
 1 émetteur 433 mhz
 1 antenne 433 mhz
 1 feu de signalisation
 1 jeu de cellules

KDU35 PRO :
 2 vérins à vis sans fin 500mm 200V
 1 coffret de commande
 1 récepteur 433 mhz
 3 émetteurs 433 mhz
 1 antenne 433 mhz
 1 feu de signalisation
 1 jeu de cellules

OUVERTURES POUR PORTAILS

KDU35L ECO : idem KDU35 ECO mais vérins avec 500mm de course
KDU35L PRO : idem KDU35 PRO mais vérins avec 500mm de course



battants
de 3 à 5 m

DU35 : le vérin à l'unité 300mm ,(préciser droit ou gauche) :

DU35L : le vérin à l'unité 500mm ,(préciser droit ou gauche) , vitesse standard :

Pour portails standards et lourds , usage domestique et semi intensif .



Nos conseils pour un fonctionnement correct :

DU35

côte A : de 0 à 10 cm maximum

côte B : 20 cm minimum

DU35L

côte A : de 0 à 19 cm maximum

côte b : 20 cm minimum

Pour respecter la côte A , il est possible d'encastrer le vérin afin de réduire A .

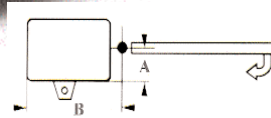

Montage extérieur

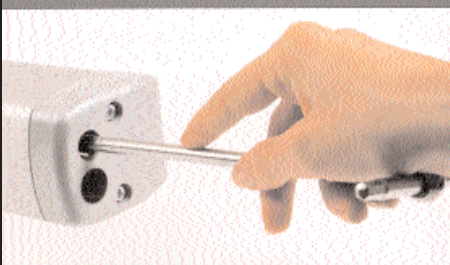

installations rapides et précises avec un moteur de haute qualité.



DU35 : Vérin électromécanique bloquant à vis sans fin trapézoïdale 220V 350mm, 50Hz, 310W , abs 1.4 , rapport de réduction 0.041 , dimensions 820x92x136mm. Fin de course intégré à l'ouverture , protection thermique. Poussée de 0 à 2000N réglable à partir du coffret de commande ; Poids du vérin 10Kg.

Vérin destiné à un usage domestique ou petit collectif en 220v ;
 Le **DU35** est un vérin simple et fiable , il peut être installé sur tous types de portails , construit en aluminium. Il est silencieux son fin de course est simple et pratique. Il existe en course de 500mm **DU35L** pour les vantaux plus grands ou les côtes plus importantes. En 24v sur la page suivante.



bloccaggio rapido avec clé personnalisée.



Motorisations à vérins *Pour portails standards et lourds , usage intensif .*



**Certification CSI (motorisation + portail) .
N° CDP1138/07 et CDP1139/07
Vérification sur le site officiel www.csi-spa.com.**

DU3524 : Vérin électromécanique bloquant à vis sans fin trapézoïdale 24V 350mm , dimensions 820x92x136mm (plus pour le **DU3524L**). Fin de course intégré à l'ouverture et la fermeture , protection thermique. Poussée réglable à partir du coffret de commande **DU3524/DU3524L** 1500N. Poids du vérin 10Kg.



Vérin destiné à un usage collectif en 24v **DU3524** . Ces vérins existent aussi en version longue 500mm **DU3524L** (24V) .
Le **DU3524** est un vérin simple et fiable , il peut être installé sur tous types de portails , construits en aluminium. Il est silencieux ses fins de course sont simples et pratiques.

BENINCA'[®]
Sempre un passo avanti.

KDU3524 ECO :
2 vérins 24v à vis sans fin de 350mm
1 coffret de commande
1 récepteur 433 mhz
1 émetteur 433 mhz
1 antenne 433 mhz
1 feu de signalisation
1 jeu de cellules

KDU3524L ECO :
2 vérins 24v à vis sans fin de 500mm
1 coffret de commande
1 récepteur 433 mhz
1 émetteur 433 mhz
1 antenne 433 mhz
1 feu de signalisation
1 jeu de cellules

DU3524 : le vérin 350mm 24v à l'unité .
DU3524L : le vérin long 500mm 24v à l'unité .

Si vous le souhaitez prévoir chargeur + batteries (option) réf : **BRAIN24CB**

En option un coffret supplémentaire pour plus de place : **LB coffret vide**.

Nos conseils pour un fonctionnement correct :
DU3524
côte A : de 0 à 10 cm maximum
côte B : 20 cm minimum

DU3524L
côte A : de 0 à 19 cm maximum
côte B : 20 cm minimum

Pour respecter la côte A , il est possible d'encastrer le vérin afin de réduire A .

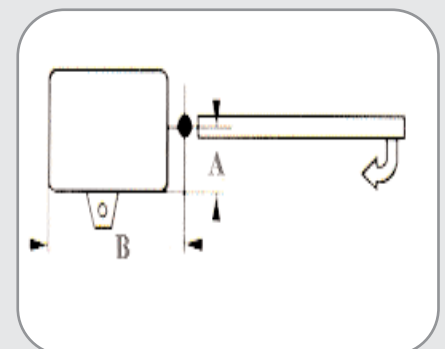
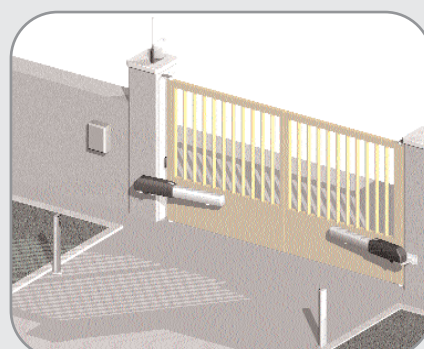

Motorisations à vérins *Pour portails standards et lourds, usage intensif.*



MT92/97 : Vérin industriel électromécanique bloquant 220V 50Hz 120W 0.9A , protection thermique 130°C , température de fonctionnement -20°C /+60°C . Disponible en version 300mm ou 540mm **MT88/89**. Poussée réglable électroniquement couple maximum 550Nm poussée maxi 2500N , sur chaque moteur. Poids entre 17 et 20Kg le moteur. Vérins adaptés aux usines et copropriétés.

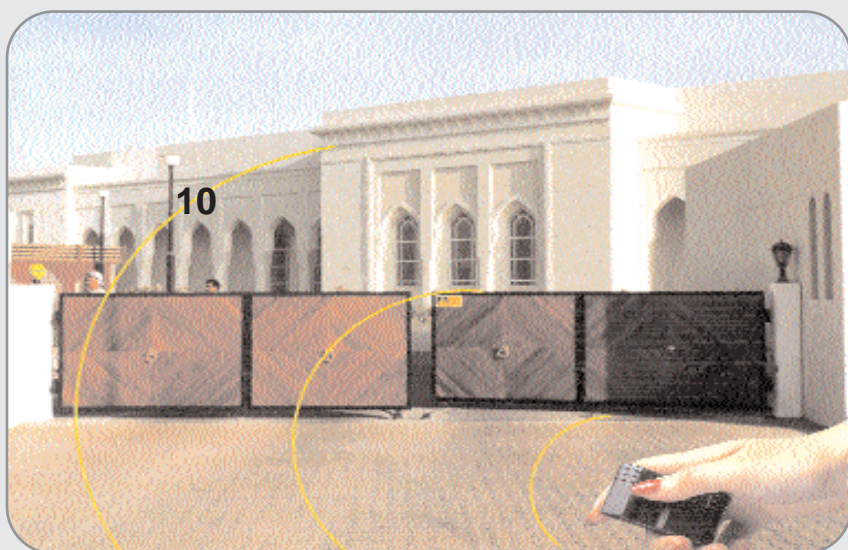

MT92/97 adapté pour des portails jusqu'à 3.50mètres / battant ou **MT88/89** pour portails jusqu'à 6 mètres / battant. Vérins solides intensifs se substituant avantageusement aux hydrauliques. Possibilité de déverrouillage par câble de l'extérieur , possibilité d'utiliser un pentographe pour les déports importants .

KMT92 ECO :

2 vérins à vis sans fin de 300mm
1 coffret de commande
1 récepteur 433 mhz
1 émetteur 433 mhz
1 antenne 433 mhz
1 feu de signalisation
1 jeu de cellules

KMT88L ECO :

2 vérins à vis sans fin de 500mm
1 coffret de commande
1 récepteur 433 mhz
1 émetteur 433 mhz
1 antenne 433 mhz
1 feu de signalisation
1 jeu de cellules

M52 : Le déverrouillage par câble comprenant l'adaptateur , le câble , la gaine , le coffret à clés avec targette de déverrouillage .

M84 : Le pentographe , il permet de compenser le déport si le portail se situe loin du bord intérieur du pilier

MT92 : le vérin à l'unité 300mm ,(préciser droit ou gauche).

MT88 : le vérin à l'unité 500mm ,(préciser droit ou gauche) .

Nos conseils pour un fonctionnement correct :
MT92

côte A : de 0 à 8 cm maximum
côte B : 20 cm minimum

MT88L

côte A : de 0 à 20 cm maximum
côte B : 25 cm minimum

DUMT92 avec pentographe :

côte A : de 0 à 30 cm maximum
côte B : 25 cm minimum

Pour respecter la côte A , il est possible d'encastrer le vérin afin de réduire A .

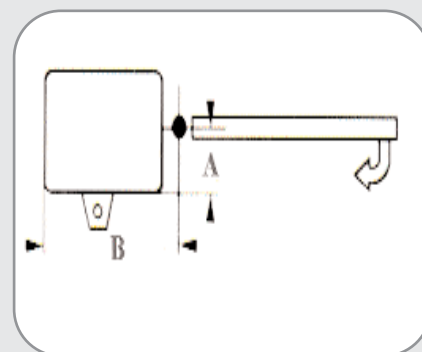
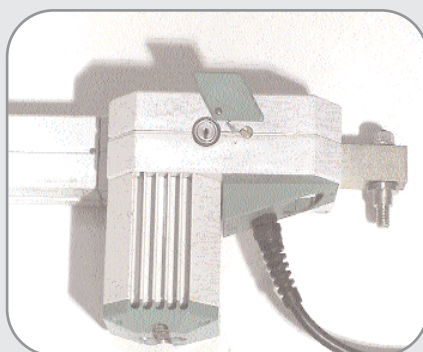
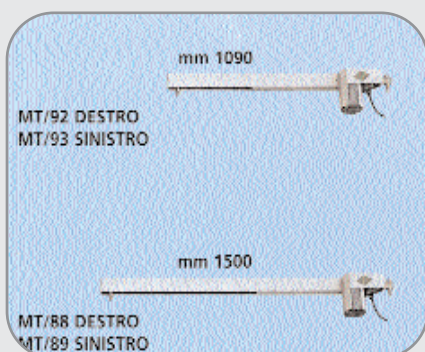

BENINCA®

L'Accès aux branchements électriques est simplifié par la présence d'un carter amovible et d'un connecteur à vis.



220V

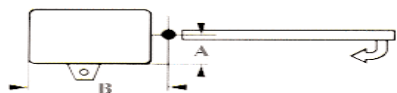

Cotes :

A: de 0 à 13 cm maxi B: 20 cm mini

HYDROPLUS:

Pour gros portails service intensif.

KHYDROPLUS ECO :

2 vérins à vis hydrauliques reversibles
390mm 220v usage intensif.

1 coffret de commande toutes options

1 récepteur 433 mhz

1 émetteur radio 433 mhz

1 jeu de cellules

1 feu de signalisation

1 antenne externe

1 serrure électrique

Certification CSI (motorisation + portail) .

N° CDP1138/07 et CDP1139/07

Vérification sur le site officiel www.csi-spa.com.

**390 mm
de course**

HYDROPLUS

Pour portails standards et lourds , usage intensif .

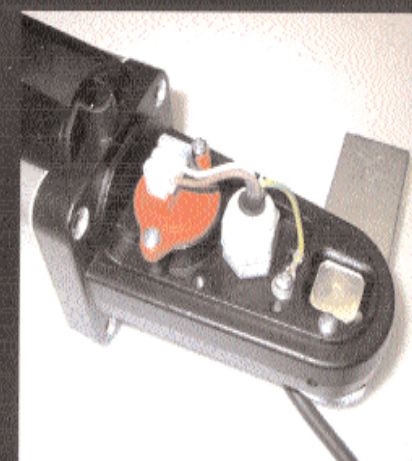
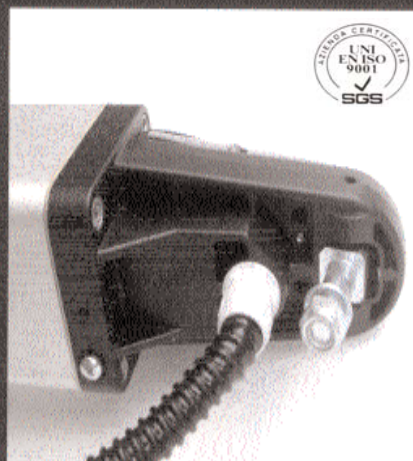

Motorisation à bras articulés pour portails légers, usage domestique



ALPHEO:

Motoréducteur à bras articulé, usage domestique, pour petits portails (3.80mt max). Alim 230v, abs 1.3, 160w, condensateur 10MF, vitesse 1000 RPM, rapport de réduction 1/24, poussée max 180Nm, température opérationnelle C° -20°/+60°, protection thermique C° 150, cycles de travail 30%, 9 Kg.



ALPHEO:

Le motoréducteur ALPHEO est réalisé avec lubrification de graisse permanente; Les engrenages sont en acier avec traitement thermique pour en améliorer les performances et diminuer l'usure dans le temps.

KALPHEO ECO :

2 motoréducteurs 220v
2 bras bielles
1 coffret de commande
1 récepteur 433 mhz
1 émetteur 433 mhz
1 antenne 433 mhz
1 feu de signalisation
1 jeu de cellules

KALPHEO PRO :

2 motoréducteurs 220v
2 bras bielles
1 coffret de commande
1 récepteur 433 mhz
3 émetteurs 433 mhz
1 antenne 433 mhz
1 feu de signalisation
1 jeu de cellules

ALPHEO : le motoréducteur avec sa bielle à l'unité.

Nos conseils pour un fonctionnement correct : ALPHEO

côte A : de 0 à 20 cm maximum
côte B : 55 cm minimum

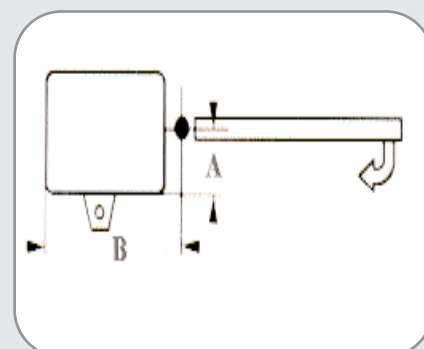

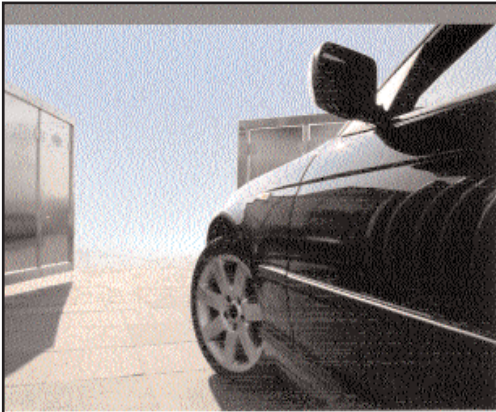

MBE

MB (sans centrale)

MB : Motoréducteur à bras articulés 220V, 1.2A, 250W, couple 180Nm, engrenage en acier, bielle en acier, pour des vantaux de 1.8 mètres maxi / battant, portail léger, usage domestique. Centrale de commande intégrée dans un motoréducteur. Poids du moteur 10Kg.
Possibilité d'ouverture jusqu'à 110°. Possibilité de déverrouillage de l'extérieur à l'aide d'un câble en cas de coupure de courant (le déverrouillage par câble est le seul système réellement efficace, un secours batterie n'est d'aucune utilité en cas de problème mécanique ou électronique, sans parler de la batterie qu'il faut changer ! Option **MBSE**).

• Fin de course électromécaniques incorporés

OUVERTURES POUR PORTAILS

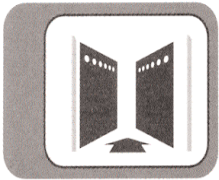

battants
jusqu'à 2,3 m

BENINCA®

220V

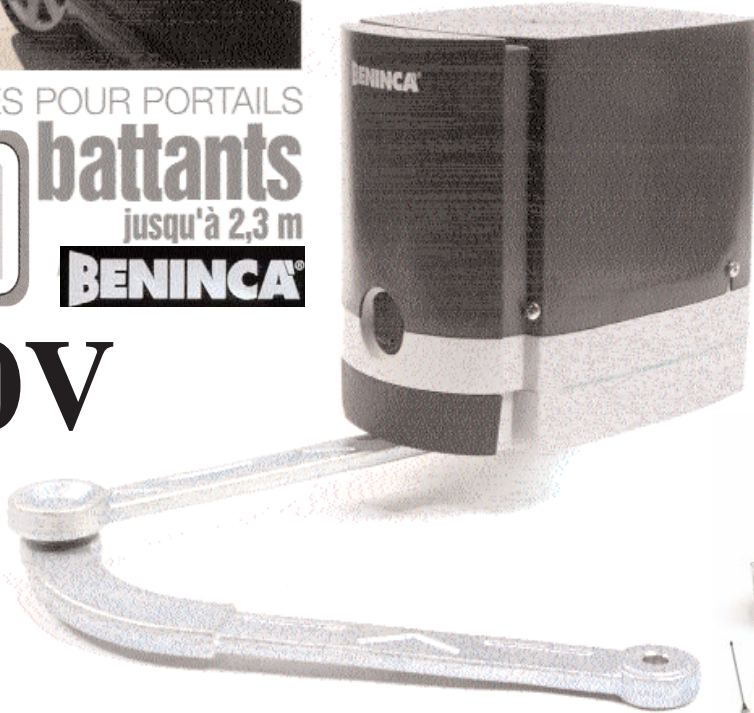

Pour petits portails, usage domestique

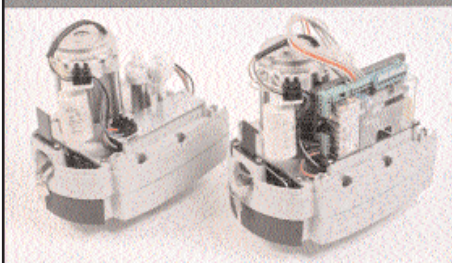

versions avec et sans centrale de commande

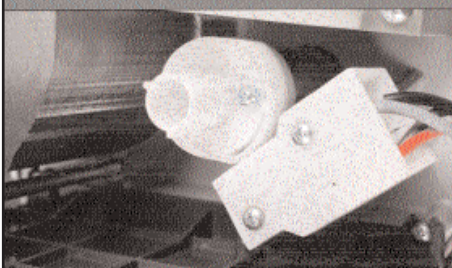
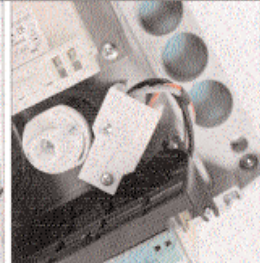
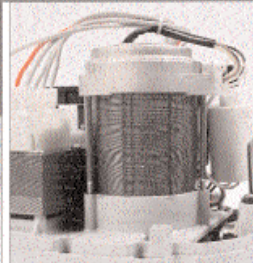

Fin de course électromécanique incorporée actionnés par un bouton facilement réglable



KMB ECO :

- 2 bras articulés avec leurs bielles
- 1 coffret de commande intégré
- 1 récepteur 433 mhz
- 1 émetteur 433 mhz
- 1 antenne 433 mhz
- 1 feu de signalisation
- 1 jeu de cellules

KMB PRO :

- 2 bras articulés avec leurs bielles
- 1 coffret de commande intégré
- 1 récepteur 433 mhz
- 3 émetteurs 433 mhz
- 1 antenne 433 mhz
- 1 feu de signalisation
- 1 jeu de cellules

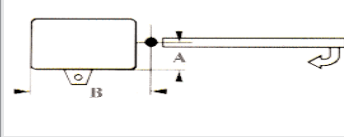

MBE : le bras articulé avec coffret de commande intégré .

MB : le bras articulé esclave seul .

MBSE

BC : la bielle seule

BS : la bielle droite à coulisse.



MBSE : le déverrouillage extérieur par câble livré avec coffret à clés, câble et gaine .

MBCP2 : Contreplaque de fixation renforcée option.

Nos conseils pour un fonctionnement correct :

MB/MBE :

côte A : de 0 à 20 cm maximum

côte B : 50 cm minimum

(50 cm car un mur à angle droit générerait le développement de la bielle) .

Pour respecter la côte A, il est possible d'encastrer le moteur afin de réduire A .

220V



KPR45E ECO :
 2 bras articulés avec leurs bielles
 1 coffret de commande intégré
 1 récepteur 433 mhz
 1 émetteur 433 mhz
 1 antenne 433 mhz
 1 feu de signalisation
 1 jeu de cellules

KPR45E PRO :
 composition identique au KPR45E ECO mais avec 3 émetteurs .

KPR45ER ECO : idem KPR45E ECO mais avec en plus une serrure électrique , PR45ER est non bloquant .

PR45E : moteur seul 220v bloquant sans bielle.
PR45EL : moteur seul 220v bloquant sans bielle , version lente.
PR45ER : moteur seul non bloquant sans bielle.

DUE2 : Bielle pour PR45 .

MBSE : déverrouillage extérieur par câble livré avec coffret à clés , câble et gaine .(option).



MBSE

Nos conseils pour un fonctionnement correct :

PR45E :
 côte A : de 0 à 35 cm maximum
 côte B : 55 cm minimum
 (55 cm car un mur à angle droit générerait le développement de la bielle) .

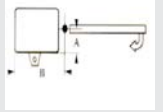

Pour respecter la côte A , il est possible d'encastrer le moteur afin de réduire A .

OUVERTURES POUR PORTAILS



battants

da 2 a 4 m

BENINCA®

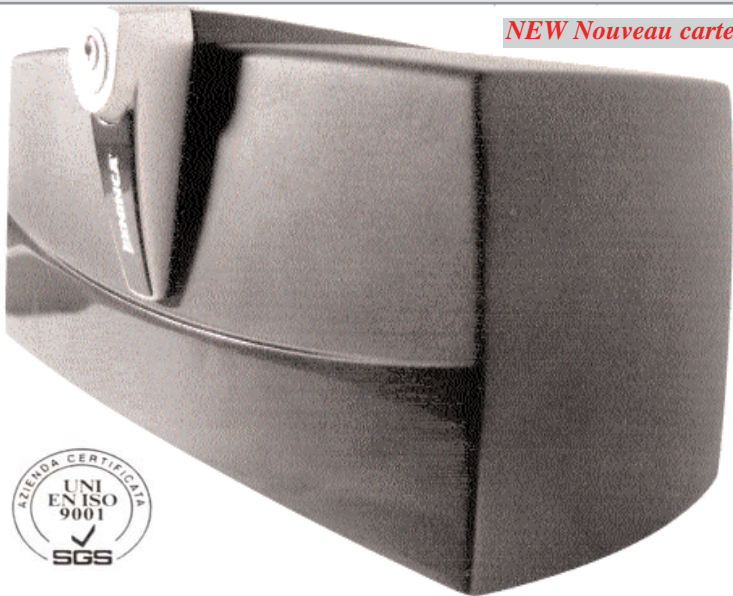

NEW Nouveau carter !



Pour portails standards et lourds , usage semi intensif en 220v .

Montage extérieur



Compact, technique et linéaire pour une installation rapide et sûr grâce à la simplicité des branchements.

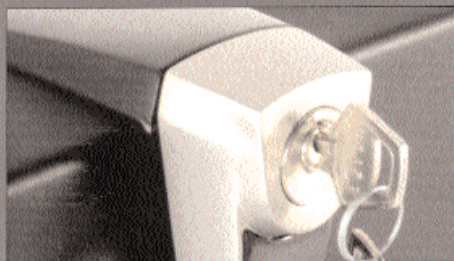

Déblocage sûr et immédiat avec clé personnalisée



Motorisations à bras articulés

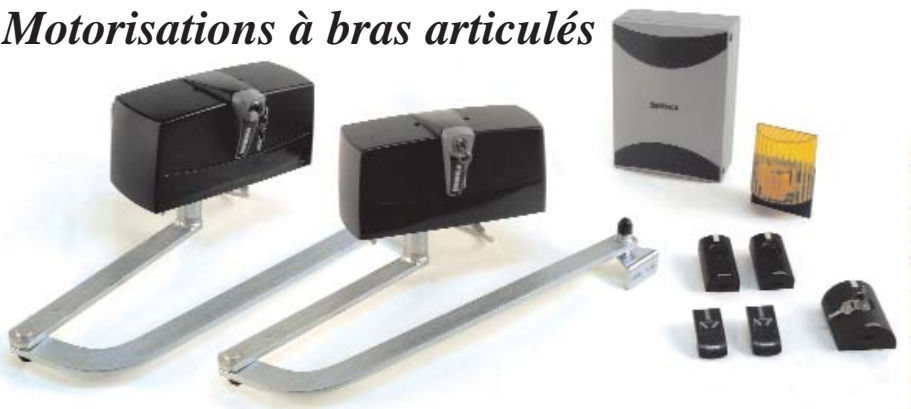

PR45E : Motoréducteur à bras articulés à bain de graisse 220V 170W 0.85A, type industriel avec bielles renforcées, bloquant. Convient à tous types de portails . Marque BENINCA. Ouverture jusqu'à 140°. Déverrouillage intérieur/extérieur par clés personnalisées. Si le portail est plein sans autres accès déverrouillage extérieur par câble option MBSE. Existe en version standard PR45E et version lente PR45EL pour portail lourd. Existe aussi en version 24V PR45E24 pour usage intensif. Système équipé de fin de course à l'ouverture et à la fermeture. Idéal lorsque le portail est éloigné de l'arête intérieure du pilier. Assurément un des meilleurs motoréducteurs du marché!

Motorisations à bras articulés PR45E24, usage intensif 24V

Certification CSI (motorisation + portail) .
N° CDP1138/07 et CDP1139/07
Vérification sur le site officiel www.csi-spa.com.



PR45E : Motoréducteur à bras articulés à bain de graisse 24V 120W 6A, type industriel avec bielles renforcées, bloquant. Convient à tous types de portails . Marque BENINCA. Déverrouillage intérieur/extérieur par clés personnalisées. Si le portail est plein sans autres accès déverrouillage extérieur par câble option **MBSE**. Ouverture jusqu'à 140°. La version 24V **PR45E24** pour usage intensif.



Motoréducteur prévu pour des vantaux de 3 mètres maxi / battant. Système équipé de fin de course à l'ouverture et à la fermeture. Idéal lorsque le portail est éloigné de l'arête intérieure du pilier. Assurément un des meilleurs motoréducteurs du marché!

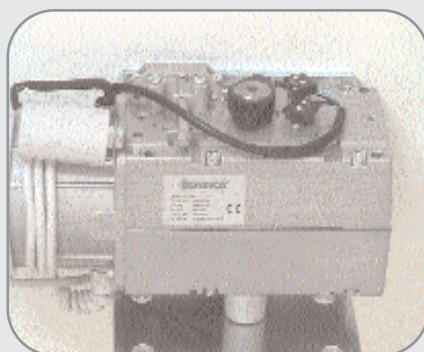
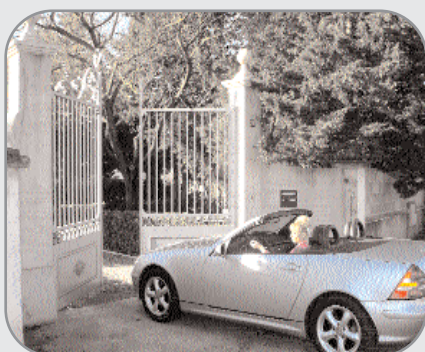

BENINCA[®]
Sempre un passo avanti.

KPR45E24 ECO :

- 2 bras articulés 24v avec leurs bielles
- 1 coffret de commande
- 1 récepteur 433 mhz
- 1 émetteur 433 mhz
- 1 antenne 433 mhz
- 1 feu de signalisation
- 1 jeu de cellules

Si vous le souhaitez prévoir chargeur + batteries (option) réf : **BRAIN24CB**

En option un coffret supplémentaire pour plus de place : **LB coffret vide**.

PR45E24 : moteur seul 24v bloquant sans bielle.

DUE2 : Bielle pour PR45 .

MBSE : déverrouillage extérieur par câble livré avec coffret à clés , câble et gaine .



Nos conseils pour un fonctionnement correct :

PR45 :

côte A : de 0 à 35 cm maximum

côte B : 55 cm minimum

(55 cm car un mur à angle droit générerait le développement de la bielle) .

Pour respecter la côte A , il est possible d'encastrer le moteur afin de réduire A .

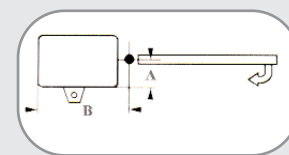

24V



AUTOMATISMES À BRAS ARTICULÉ POUR PORTAILS BATTANTS

GRUPE ÉLECTROMÉCANIQUE À BASE RÉDUITE AVEC MOTEUR 24 Vdc

Le système est constitué d'un automate maître complet et d'un motoréducteur esclave pour l'automatisation du deuxième vantail. Le contrôle de la position du vantail s'effectue par l'intermédiaire d'un encodeur avec programmation à auto-apprentissage, ce qui réduit au maximum les temps de pose et optimise la programmation. Dans un ensemble compact et bien organisé trouvent leur place un moteur efficace 24V et un réducteur épicycloïdal d'une robustesse et performance d'exception constitué de quatre parties distinctes et lubrifié en permanence par graisse fluide. Au sein du réducteur, un système de déverrouillage permet de désaccoupler le bras d'entraînement, afin de manoeuvrer manuellement le portail (manoeuvre de secours). Intégré dans l'automatisme maître, un programmeur électronique doté de module radio, chargeur de batteries contrôlé par micro-contrôleur, batteries de secours NiMH à 24V Cardin spéciales. L'automatisme fait appel à un très robuste bras en aluminium obtenu par fusion avec articulations auto-lubrifiantes.



KBL3924PSB ECO :

- 2 bras articulés 24v avec leurs bielles
- 1 coffret de commande intégré
- 1 récepteur 433 mhz
- 1 émetteur 433 mhz
- 1 feu de signalisation
- 1 jeu de cellules
- 1 chargeur de batterie + batteries

200BL3924ESB : moteur seul 24v bloquant sans bielle mais avec électronique intégrée.

200BL3924SB : moteur seul 24v bloquant sans bielle.

206BL3924ARM : Bielle seule .

999541 : adaptateur bielle droite.

CABPC10 : Câble spécial 6 pôles les 10 mètres.

Nos conseils pour un fonctionnement correct :

200BL3924 :

côte A : de 0 à 25 cm maximum

côte B : 55 cm minimum

(55 cm car un mur à angle droit générerait le développement de la bielle sauf bielle droite)

Pour respecter la côte A , il est possible d'en cas trer le moteur afin de réduire A .

Motorisations à bras articulés , usage intensif 24V

simple

comme un système Cardin

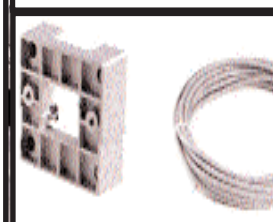
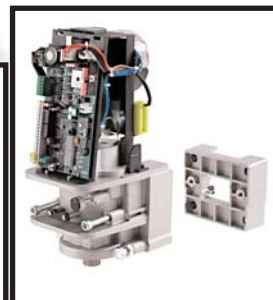

Motorisations à bras articulés, usage semi intensif 220v

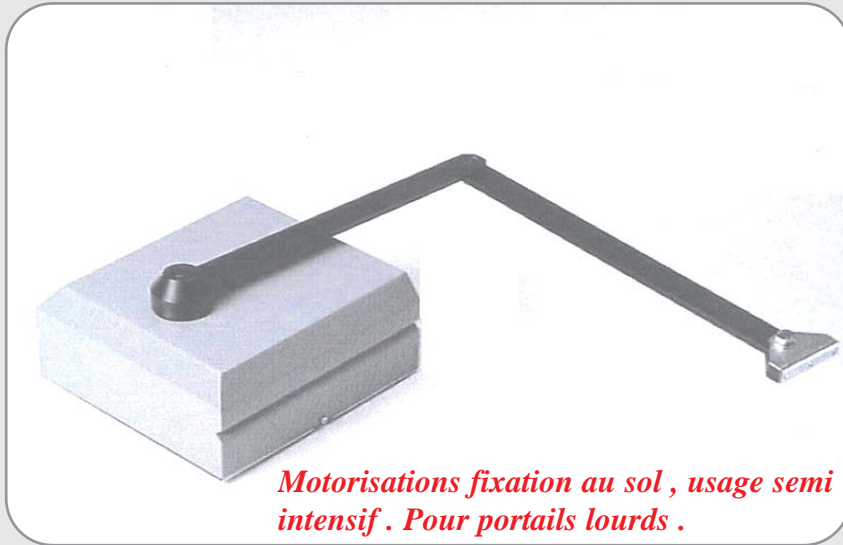

Motorisations fixation au sol, usage semi intensif. Pour portails lourds.

DU350E : Motoréducteur type industriel à bain d'huile 220V, 310W, 1.4A, absorption 1.4A, rapport de réduction 0.0006, très robuste. Condensateur 12.5µF. Caisson acier, bielle en acier. Spécialement conçu pour manoeuvrer des portails à battants lourds, usage domestique ou petit collectif. Pignons surdimensionnés (voir photo au bas de la page).



Dimensions 305x315x165mm. Le DU350E est protégé par un carter métallique sobre et élégant qui peut s'adapter à tous les types de portails. Poids du moteur 30Kg. Grande marque BENINCA. Usage domestique ou petit collectif. A sceller aux pieds du portail. Prévu pour des vantaux de 3mètres / battant de 500Kg. Le déblocage en cas de coupure de courant s'effectue au moyen d'une clé de déverrouillage.

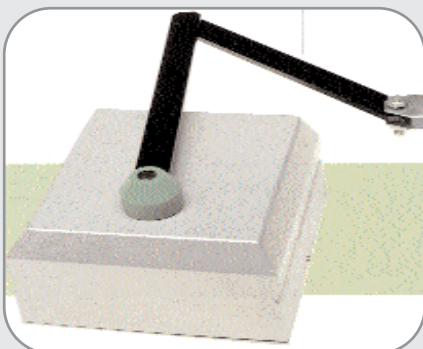

KDU350E ECO :

- 2 bras articulés avec leurs bielles
- 1 coffret de commande
- 1 récepteur 433 mhz
- 1 émetteur 433 mhz
- 1 antenne 433 mhz
- 1 feu de signalisation
- 1 jeu de cellules

DU350E : le bras articulé complet avec sa bielle.

Nos conseils pour un fonctionnement correct :

DU350E :

- côte A : de 0 à 30 cm maximum
- côte B : 55 cm minimum (55 cm car un mur à angle droit générerait le développement de la bielle).

Pour respecter la côte A, il est possible d'encastrer le moteur afin de réduire A.

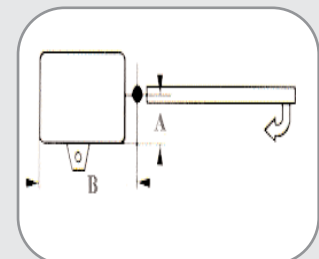



DU.IT14N



- Motoréducteur électromécanique autobloquant disponible à 230 Vac et aussi dans la version à 24 Vdc pour usage intensif.
- Caisse de fondation disponible dans la version acier inox pour garantir le maximum de durée dans le temps.
- Déblocage breveté en cas de rupture d'alimentation soit de l'intérieur que de l'extérieur à clé personnalisée
- Mécanique totalement en métal pour garantir robustesse et solidité
- Motoréducteur imperméable à l'eau

OUVERTURES POUR PORTAILS



battants
BENINCA®

*Motorisation enterrée, usage domestique 220v
Pour portails standards, maxi 300 Kg.*

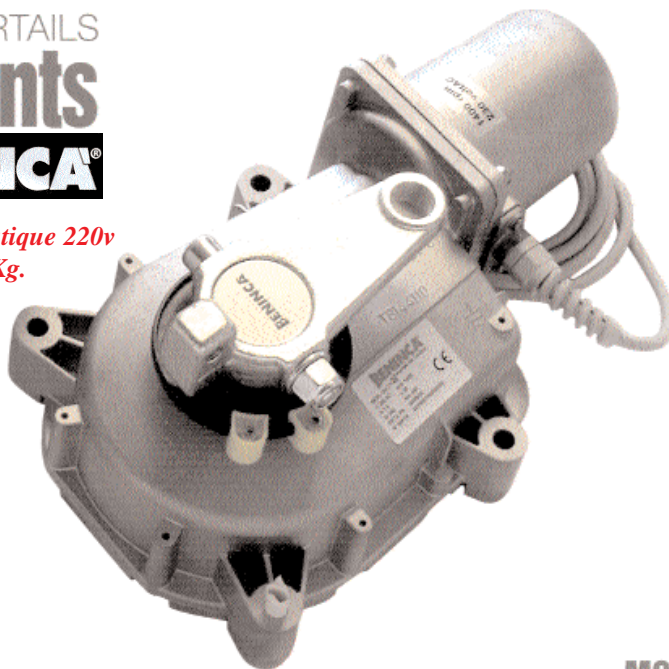

220V



MONTAGE enterré



caisse de fondation disponible en acier inox ou galvanisée pour maintenir une longue durée dans le temps



déblocage breveté à clé personnalisée



KDUIT14N ECO :

- 2 Motoréducteurs 220v
- 2 caissons de fondation galvanisés
- 1 coffret de commande
- 1 récepteur 433 mhz
- 1 émetteur 433 mhz
- 1 antenne 433 mhz
- 1 feu de signalisation
- 1 jeu de cellules

KDUIT14N PRO :

- 2 Motoréducteurs 220v
- 2 caissons de fondation galvanisés
- 1 coffret de commande
- 1 récepteur 433 mhz
- 3 émetteurs 433 mhz
- 1 antenne 433 mhz
- 1 feu de signalisation
- 1 jeu de cellules

DUIT14N : moteur seul 220v bloquant

- DUCZS :** le caisson galvanisé 110° maximum
- DUCNI :** le caisson inox 110° maximum
- DUIT180N :** l'adaptateur pour ouverture à 180°
- SUPINOX :** Surcoût pour le kit livré avec caisson inox.

**Nos conseils pour un fonctionnement correct :
DUIT14N:**

Pas de cotes Maximum .

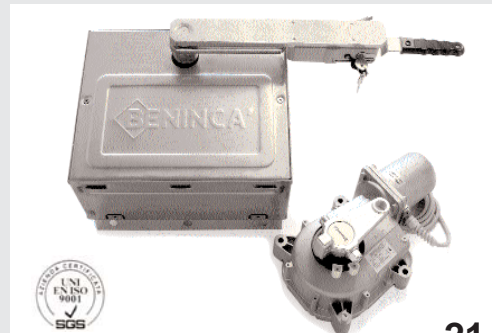

Motorisations de portails enterrées , usage intensif 24 V



**Motorisation enterrée , usage intensif 24v
Pour portails standards , maxi 300 Kg.**

DUIT24N : Motoréducteur enterré 24V, 350W, condensateur 9 μ F, autobloquant à bain de graisse. BENINCA. Prévu pour des portails de 3 mètres/par battant et de 300Kg maximum. Existe en version 24V pour un usage intensif **DUIT24N**, 24Vdc, 260W, autobloquant à bain de graisse. Motoréducteur robuste de très grande qualité Beninca pour tous types de portails standard ouverture 110° et 180° avec adaptateur en option. Poids caisson+moteur:20kg.



Système enterré DUIT équipé de fin de course, possibilité de déverrouillage de l'intérieur et de l'extérieur à l'aide d'une clé en cas de coupure de courant (système de déverrouillage innovant par clés personnalisées et bras levier). Ce système permet une ouverture à 180° au moyen d'un adaptateur livré en option. Caissons disponibles en acier zingué ou en inox. Pignons en acier , qualité Beninca (voir photo ci-dessous).

BENINCA[®]
Sempre un passo avanti.

KDUIT24N ECO :
2 Motoréducteurs 24v
2 caissons de fondation galvanisés
1 coffret de commande
1 récepteur 433 mhz
1 émetteur 433 mhz
1 antenne 433 mhz
1 feu de signalisation
1 jeu de cellules

Si vous le souhaitez prévoir chargeur + batteries (option) réf : **BRAIN24CB**

En option un coffret supplémentaire pour plus de place : **LB coffret vide**.

DUIT24N : moteur seul 24v bloquant

DUCZS : le caisson galvanisé 110° maximum

DUCNI : le caisson inox 110° maximum

DUIT180N : l'adaptateur pour ouverture à 180°

SUPINOX : Surcoût pour le kit livré avec caisson inox .

Nos conseils pour un fonctionnement correct :
DUIT24N :
Pas de cotes Maximum .

Certification CSI (motorisation + portail) .
N° CDP1138/07 et CDP1139/07
Vérification sur le site officiel www.csi-spa.com.

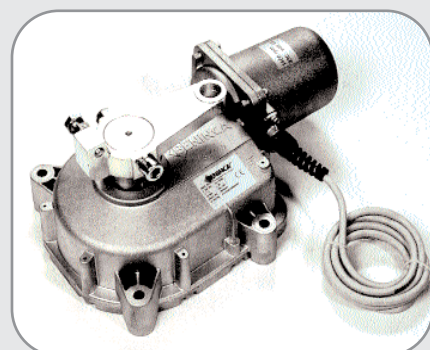

Motorisations de portails enterrées, usage semi intensif 220 V

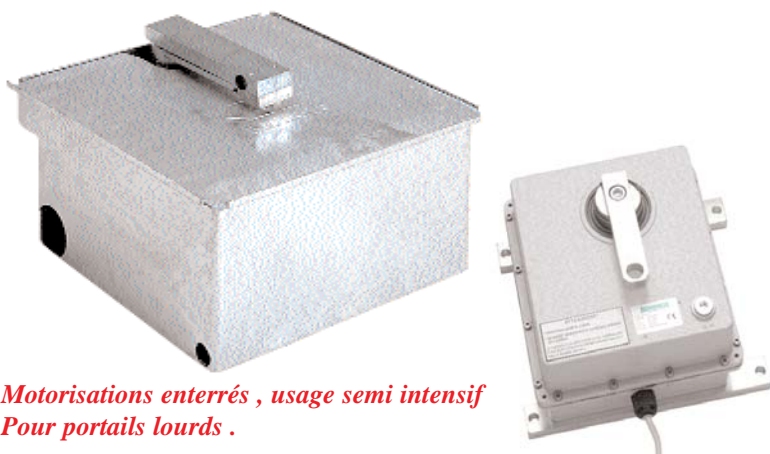

**Motorisations enterrées, usage semi intensif
Pour portails lourds.**

DU350 : Motoréducteur enterré 230V, 310W, condensateur 12.5µF, à bain d'huile, protection thermique. Adapté pour des portails lourds de 3 mètres et de 500Kg / battant. Usage domestique ou petit collectif. Existe en version rapide **DU350V** (prévu pour des vantaux moins grands et plus légers). Motoréducteur de grande qualité Beninca. Poids 32 kg.



Système enterré idéal pour conserver l'esthétique des portails complètement ajourés. Seule motorisation à pouvoir faire une ouverture jusqu'à 180° au moyen d'un adaptateur livré en option. Motoréducteur déverrouillable à l'aide d'une clé de l'intérieur et de l'extérieur, en cas de coupure de courant. Seul motoréducteur de cette gamme à intégrer des pignons acier de cette dimension ! voir ci-contre, ci-dessous et comparez ...

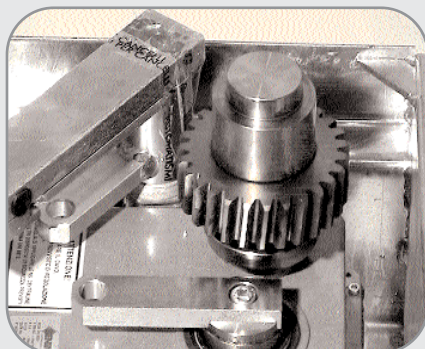

BENINCA'
Sempre un passo avanti.

KDU350 ECO :

2 Motoréducteurs 220v
2 caissons de fondation galvanisés
1 coffret de commande
1 récepteur 433 mhz
1 émetteur 433 mhz
1 antenne 433 mhz
1 feu de signalisation
1 jeu de cellules

KDU350 PRO :

2 Motoréducteurs 220v
2 caissons de fondation galvanisés
1 coffret de commande
1 récepteur 433 mhz
3 émetteurs 433 mhz
1 antenne 433 mhz
1 feu de signalisation
1 jeu de cellules

DU350 : moteur seul 220v bloquant

DU110 : le caisson galvanisé 110° maximum

DU180 : l'adaptateur pour ouverture à 180°



Nos conseils pour un fonctionnement correct :

DU350 :

Pas de cotes Maximum .

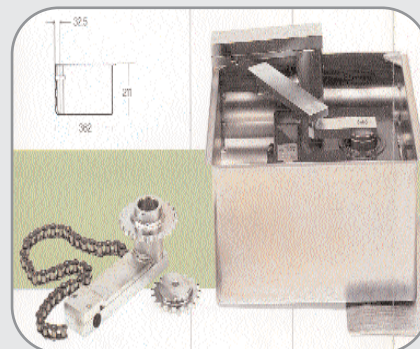



DU.350N



*Motorisation enterrée ,
usage semi intensif
Pour portails lourds .*



OUVERTURES POUR PORTAILS battants



BENINCA

- Motoréducteur électromécanique autobloquant disponible dans la version lente et rapide
- Design renouvelé pour un moteur qui est le plus solide de sa catégorie
 - Idéal pour portails de grandes dimensions
- Prédisposé pour l'installation de fins de courses électromécaniques étanches
- Arrêts mécaniques incorporés
 - Moteur étanche lubrifié en bain d'huile

220V



« Débloquant rapide et sûr »



Prédisposé pour l'installation de fins de courses électromécaniques étanches



Mécanique totalement en métal lubrifiée en bain d'huile pour garantir le maximum de durée dans le temps



*Certification CSI (motorisation + portail) .
N° CDP1138/07 et CDP1139/07
Vérification sur le site officiel www.csi-spa.com.*

Nouveau DU350

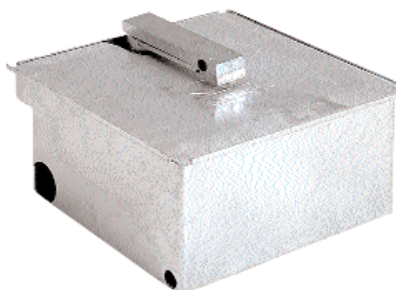

KDU350N ECO :
2 Motoréducteurs 220v
2 caissons de fondation galvanisés
1 coffret de commande
1 récepteur 433 mhz
1 émetteur 433 mhz
1 antenne 433 mhz
1 feu de signalisation
1 jeu de cellules

KDU350N PRO :
2 Motoréducteurs 220v
2 caissons de fondation galvanisés
1 coffret de commande
1 récepteur 433 mhz
3 émetteurs 433 mhz
1 antenne 433 mhz
1 feu de signalisation
1 jeu de cellules

DONNÉES TECHNIQUES

	DU.350N
Alimentation moteur	230 Vac
Puissance absorbée	310 W
Courant max. absorbée	1,4 A
Couple	450 Nm
Temps d'ouverture	18"
Cycle de travail	50 %
Degré de protection	IP 67
Température de fonctionnement	-20/+70 °C
Longueur max vantail	4 m
Lubrification	Huile
Poids	20 Kg
Fins de courses incorporées	NON

DU350N : le moteur 220v bloquant

DU110 : le caisson galvanisé 110° maximum

DU180N : l'adaptateur pour ouverture à 180°

Accessoires pour portails à battants

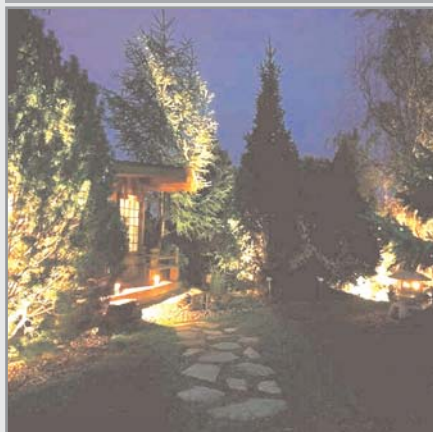

Coffrets de gestion pour luminaires.



2602 : Têlêrupteur 24Vac. Pouvoir de coupure 2 x 10A, 2 x 2500W maxi. Pratique et de petite dimension , à insêrer dans nos coffrets de commandes pour portails battants et coulissants (prêvoir la 2ème fonction sur le rêcepteur).

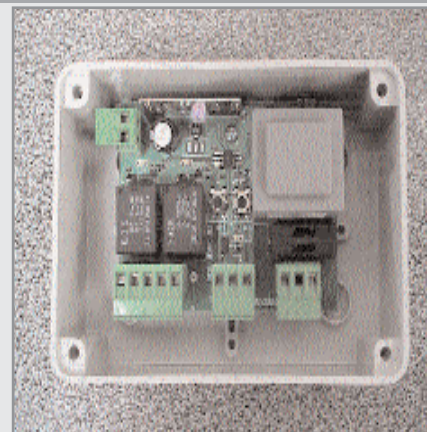

2022 : Kit de commande radio pour 2 circuits d'éclairage, 2 relais de 7 A. 3 programmations possibles : impulsionnel, têlêrupteur et têlêrupteur temporisê de 0 à 64 mn. Entrêes boutons pousseirs. P46. Il s'agit d'un contact sec.



CTR29L : Kit de commande radio pour 2 circuits d'éclairage, 2 relais de 7A. 3 programmations possibles : impulsionnel, têlêrupteur et têlêrupteur temporisê . il s'agit de 2 sorties en 220v



BEEASY : Bouton pousseir radio 2 fonctions .Il s'agit d'une têlêcommande 433mhz compatible avec pratiquement tous nos rêcepteurs 433mhz et avec le coffret de gestion d'éclairage 2022 (page 46).
SUPBEEASY : option support mural .



LORXIS : Circuits d'éclairage, 1 relais de 10A. impulsionnel, têlêrupteur et têlêrupteur temporisê il s'agit de 1 contact sec .
APPLE4 :Bouton pousseir radio 4 fonctions c'est une têlêcommande 433mhz compatible avec **LORXIS**.



APPLE4 :Bouton pousseir radio 4 fonctions c'est une têlêcommande 433mhz compatible avec **LORXIS**. Il est aussi compatible avec les rêcepteurs Béninca à rolling code et avec la plupart des kits automatismes **BENINCA**.



70534 : Spot extêrieur 35 leds 2w blanc
70535 : Spot extêrieur 35 leds 2w vert
70530 : Spot extêrieur 15 leds 1.5w blanc
70531 : Spot extêrieur 15 leds 1.5w vert
Très êconomique 1.5W pour 15 leds ou 2 W pour 35 leds !



L559141Y4 : Lampe êtanche encastrêe en aluminium injectê , verre trempê IP65 GU-10 50W
L05916505 : Spot êtanche noir saillie en aluminium injectê , verre trempê IP65 GU-10 50W livrê avec PIC
L05916534 : Spot êtanche gris saillie en aluminium injectê , verre trempê IP65 GU-10 50W livrê avec PIC
GU10ROBLANC :Led de puissance 2.3W blanc (5000K,2.3w) en GU10.

Accessoires pour portails à battants



TALOS2B : clavier en ABS 2 fonctions beige en saillie
TALOS2G : clavier en ABS 2 fonctions gris en saillie
TALOS2S : clavier en acier 2 fonctions en saillie
CS01 : clavier en acier 1 fonction beige en saillie
SU2SABTMG : clavier en inox 2 fonctions en saillie
VOIR RUBRIQUE ORGANES DE COMMANDE



CLEA : clavier radio en acier en saillie
CLPEA : clavier en ABS en saillie
RTA2 : clavier en ABS en saillie
Nous consulter pour connaître la compatibilité des claviers radio en fonction des récepteurs.
VOIR RUBRIQUE ORGANES DE COMMANDE



TOKEY contact à clés
GEBAN12 : contacteur à clé en saillie 2 contacts
GEBANE12 : contacteur à clé à encastrer 2 contacts
CHKE : contacteur à clé en saillie 2 contacts
ASIP2 : contacteur à clé à encastrer 2 contacts
ASM2 : contacteur à clé en saillie 2 contacts
VOIR RUBRIQUE ORGANES DE COMMANDE

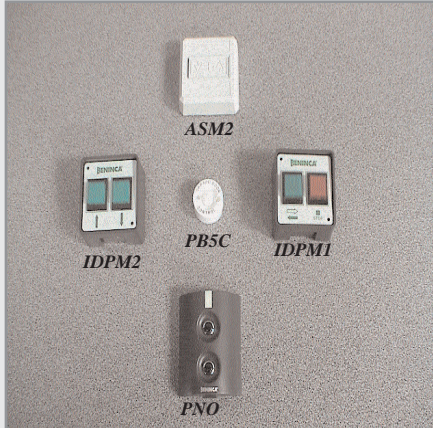

Boutons poussoirs :
PB5C : bouton poussoir saillie
ASM2 : bouton poussoir en saillie 2 contacts
IDPM2 : bouton poussoir en saillie 2 contacts
IDPM1 : bouton poussoir en saillie 2 contacts
PNO : bouton poussoir en saillie 2 contacts
VOIR RUBRIQUE ORGANES DE COMMANDE



KSCPEQ : 2 colonnettes SCPEQ + 1 jeu de cellules SCP30QI
KCOL05 : 2 colonnettes COL05 + 1 jeu de cellules FTM
IR2000C : la colonnette en acier
VOIR RUBRIQUE ACCESSOIRES DE SECURITE



K8000S :
 Kit complet électronique comprenant : 1 coffret de commande universel pour 2 moteurs en 220v , 1 récepteur 2 fonctions 433 Mhz , 2 émetteurs 433 Mhz , 1 jeu de cellules , 1 feu de signalisation , 1 antenne .
OFFRE SPECIALE.
VOIR RUBRIQUE COFFRETS DE COMMANDE

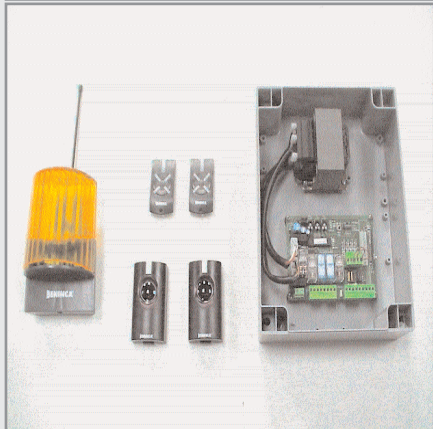

KHEAD :
 Kit complet électronique comprenant : 1 coffret de commande universel pour 2 moteurs en 220v , 1 récepteur 2 fonctions 433 Mhz , 2 émetteurs 433 Mhz , 1 jeu de cellules , 1 feu de signalisation , 1 antenne .
OFFRE SPECIALE.
GRANDE MARQUE BENINCA.
VOIR RUBRIQUE COFFRETS DE COMMANDE



MBSE: système de déverrouillage extérieur par câble et clés personnalisées , idéal pour le déverrouillage du MB et du PR45E et des rideaux roulants ou autres motoréducteurs.



18820 : butée à sceller
005 : butée à sceller
006 : butée à sceller
007 : butée à sceller
008 : butée en caoutchouc
VOIR RUBRIQUE ACCESSOIRES MECANIQUES

Accessoires pour portails à battants



116AP : Butée renforcée avec contre plaque 4 trous
116A : Butée renforcée à souder
116P et **115P** : butées avec contre plaque 4 trous
116 et **115** : butées à souder

VOIR RUBRIQUE ACCESSOIRES MECANIQUES

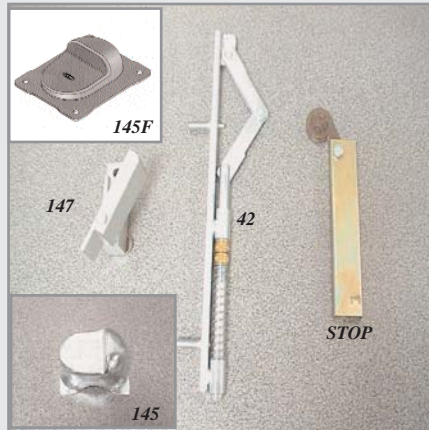

145 : Butée au sol portail fermé à sceller .
145F : Butée au sol portail fermé à visser .
42 : bloqueur à tige.
STOP : bloqueur feuillure.
147 : bloqueur à bascule.

VOIR RUBRIQUE ACCESSOIRES MECANIQUES

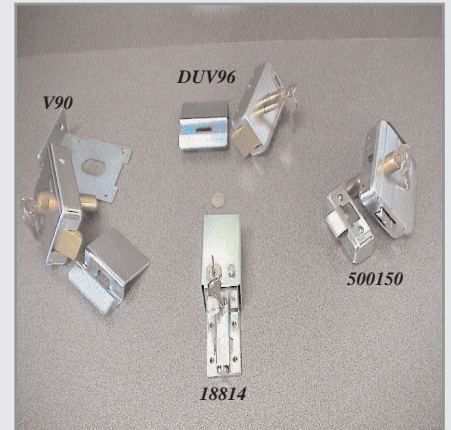

Serrures électriques :
DUV96 : serrure élec verticale à pêne basculant 12v
V90 : serrure élec verticale à pêne basculant 12v
18814 : ser élec verticale pêne rentrant 24v ou 220v
500150 : serrure élec standard à pêne rentrant 12v

VOIR RUBRIQUE ACCESSOIRES MECANIQUES



DACL : Support en acier galva à sceller ou à fixer.
 Destiné plus particulièrement aux coffrets SA03 ,
 DAC15 , DAC151 ,DAIN utilisable aussi pour tous
 types de coffrets de commandes .
DALB : Support en acier galva à sceller ou à fixer.
 Destiné plus particulièrement aux coffrets HEAD ,
 BRAIN , THINK , MATRIX , utilisable aussi pour tous
 types de coffrets de commandes .



ARC : coffret en acier galvanisé à clés
 Dimensions : L280xH700xP140 mm
L = largeur
H = hauteur
P = profondeur
 Livré support à sceller ou à boulonner .
 Idéal pour l' installation d'un coffret de gestion pour
 moteur coulissant en copropriété et usine .



ARCG : coffret en acier galvanisé à clés
 Dimensions : L280xH700xP180 mm
L = largeur
H = hauteur
P = profondeur
 Livré support à sceller ou à boulonner .
 Idéal pour l' installation d'un coffret de gestion pour
 moteur coulissant en copropriété et usine .



MODBLANC2 , **4** , **6** : coffrets modules rail DIN
INTERDIF2P40A : interrupt différentiel 2 pôles 40A
CP30C10 : disjoncteur 10 A
SC3128A : alim universelle 12v DC
AL24AC/ALTVC : alim 24vac et alim 12vdc 250mA
2602 : télérupteur 24vac 2x10A
PSE : Parafoudre à gaz
SAR70

VOIR RUBRIQUE ELECTRICITE

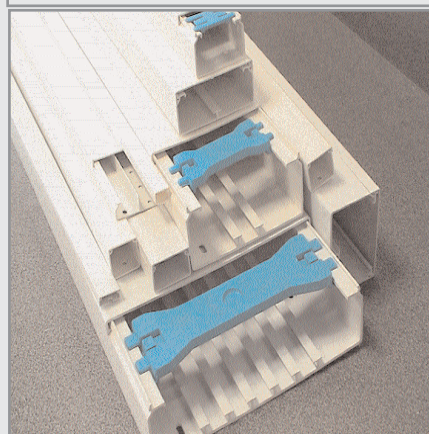

Goulettes :
1510 : goulotte 10 x 30 blanc
1026 : goulotte 15 x 30 blanc
1028 : goulotte 25 x 40 blanc
1030 : goulotte 40 x 60 blanc
1066 : goulotte 60 x 230 blanc



Huile en bidon d'un litre pour vérins électromécaniques
HVC46 et moteurs hydrauliques **HBV22**.
PEINTUREJAUNE :Peinture autoroutière jaune 5 L.
PEINTURENOIR :Peinture autoroutière noir 5L.
SOLVANT : Solvant si nécessaire 1 L.

Accessoires pour portails à battants



PLC : Plaques de fixation . Dimensions 70x130mm
GPLC : : Plaques de fixation . Dimensions 130x130mm.
PLFAP : Plaques de fixation . Dimensions 100x100mm

Plaques acier 5mm idéales pour toutes sortes de fixations .



AR : Pattes de fixation pour vérins types B400 , B410 , LEADER ...



PAV : Plaques de fixation avant (coté portail).
PAR : Plaques de fixation pliées arrières (coté pilier) pour vérins type B400.
 Vendues au détail.



CPSAR : Contre plaque soudée arrière (coté pilier).
CPSAV : Contre plaque soudée avant (coté portail).



PFAR : Plaques de fixation arrières (coté pilier)
PFAV : Plaques de fixation avant (coté portail) . Pour vérins de types B400L , B410 , LEADER ...

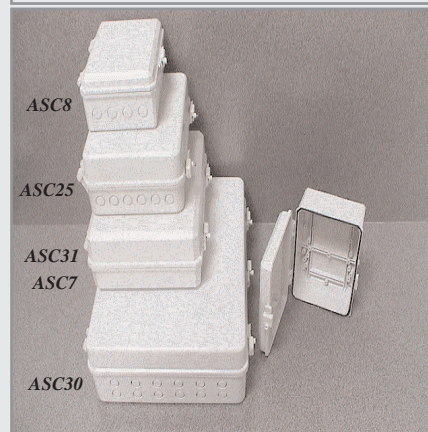

Coffrets vides en ABS :
L : largeur , **H** : hauteur , **P** : profondeur
ASC8 : coffret à charnière dim L130xH160xP73
ASC25 : coffret à charnière dim L150xH200xP45
ASC31 : cof à charnière arrondi dim L180xH230xP90
ASC7 : cof à charnière biseau dim L180xH230xP90
ASC30 : coffret à charnière dim L250xH350xP100



Presses étoupes :
AFCPG7 : diamètre de 3 à 6.5mm .
AFCPG9 : diamètre de 4 à 8mm.
AFCPG11 : diamètre de 5 à 10mm.
AFCPG135 : diamètre 6 à 12mm .



Coffrets vides en ABS :
L : largeur , **H** : hauteur , **P** : profondeur
LB : coffret à vis dim L220xH270xP110
SB : coffret à vis dim L130xH160xP60

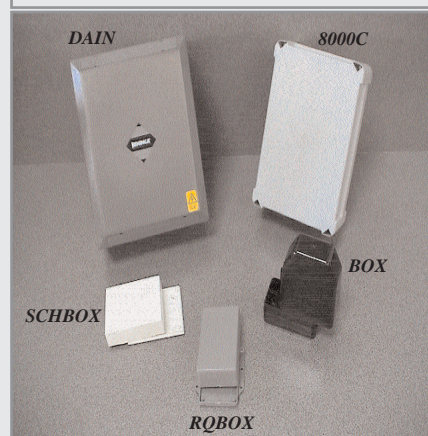

Coffrets vides en ABS :
L : largeur , **H** : hauteur , **P** : profondeur
DAIN : coffret à vis dim L220xH270xP110
8000C : coffret à vis dim L170xH235xP90
SCHBOX : coffret dim L100xH82xP30
RQBOX : coffret dim L110xH65xP30
BOX : coffret pour petite électronique

Motoréducteurs électromécaniques à bain de graisse 400 kg maximum



Usage domestique , petits portails

CL610: Motoréducteur électromécanique fin de course magnétique. Réglage électronique de la tension d'alimentation à partir du coffret de commande. Moteur robuste et fiable, fabrication française, déverrouillage par clé personnalisée, possibilité de déverrouillage extérieur à câble, très pratique en cas de panne de courant.



CL610: motoréducteur destiné à un usage domestique pour un petit portail de moins de 400 kg .

Livré avec un coffret de commande interne économique ECOS/PROS , externe ECO/PRO (coffret plus complet) , accessoires de fixation et clés personnalisées de déverrouillage .

KCL610 ECOS :

- 1 Motoréducteur 220v
- 1 coffret de commande intégré **ECO**
- 1 récepteur 433 mhz **ECO**
- 1 émetteur 433 mhz **ECO**
- 1 feu de signalisation **ECO**
- 1 jeu de cellules **ECO**

KCL610 PROS :

- 1 Motoréducteur 220v
- 1 coffret de commande intégré **ECO**
- 1 récepteur 433 mhz **ECO**
- 3 émetteurs 433 mhz **ECO**
- 1 feu de signalisation **ECO**
- 1 jeu de cellules **ECO**

KCL610 ECO :

- 1 Motoréducteur 220v
- 1 coffret de commande externe
- 1 récepteur 433 mhz
- 1 émetteur 433 mhz
- 1 antenne 433 mhz
- 1 feu de signalisation
- 1 jeu de cellules

KCL610 PRO :

- 1 Motoréducteur 220v
- 1 coffret de commande externe
- 1 récepteur 433 mhz
- 3 émetteurs 433 mhz
- 1 antenne 433 mhz
- 1 feu de signalisation
- 1 jeu de cellules



CL610 : moteur seul 220v

DEVGAP : déverrouillage extérieur par câble avec coffret à clés .

Crémaillères au choix :

- 30I2ZL :** le mètre de crémaillère acier galvanisé avec supports à souder .
- ACRV4 :** le mètre de crémaillère Nylon armé à visser avec rondelles et vis .
- ACRV6 :** le mètre de crémaillère Nylon armé renforcé à visser avec rondelles et vis .

Nos conseils pour un fonctionnement correct :
Portail 400 kg maximum , usage domestique .

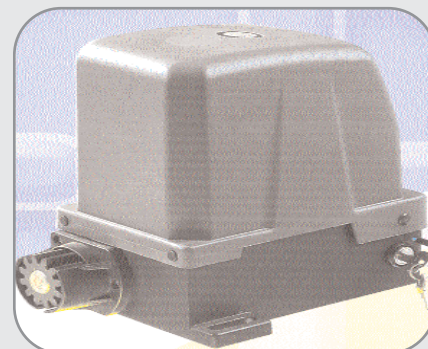
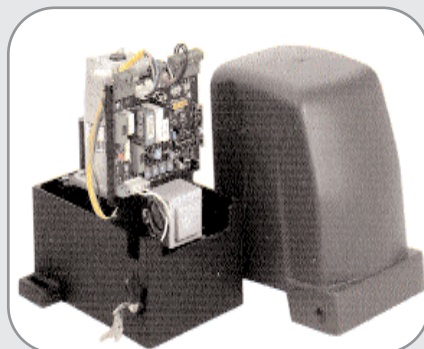
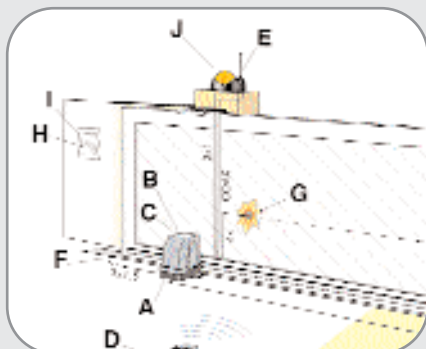

Motoréducteurs électromécaniques à bain de graisse 420 kg maximum

ECOS/PROS



CL620 : Motoréducteur électromécanique à bain de graisse 220V pour portail de 420 kg maximum, fin de course mécanique.
Carter en ABS, déverrouillage par clés personnalisées.

KCL620 ECOS :

1 Motoréducteur 220v
1 coffret de commande intégré **ECO**
1 récepteur 433 mhz **ECO**
1 émetteur 433 mhz **ECO**
1 feu de signalisation **ECO**
1 jeu de cellules **ECO**

KCL620 PROS :

1 Motoréducteur 220v
1 coffret de commande intégré **ECO**
1 récepteur 433 mhz **ECO**
3 émetteurs 433 mhz **ECO**
1 feu de signalisation **ECO**
1 jeu de cellules **ECO**

KCL620 ECO :

1 Motoréducteur 220v
1 coffret de commande externe
1 récepteur 433 mhz
1 émetteur 433 mhz
1 antenne 433 mhz
1 feu de signalisation
1 jeu de cellules

KCL620 PRO :

1 Motoréducteur 220v
1 coffret de commande externe
1 récepteur 433 mhz
3 émetteurs 433 mhz
1 antenne 433 mhz
1 feu de signalisation
1 jeu de cellules

CL620 : moteur seul 220v

Crémaillères au choix :

3012ZL : le mètre de crémaillère acier galvanisé avec supports à souder.
ACRV4 : le mètre de crémaillère Nylon armé à visser avec rondelles et vis.
ACRV6 : le mètre de crémaillère Nylon armé renforcé à visser avec rondelles et vis.

Nos conseils pour un fonctionnement correct :
Portail 400 kg maximum, usage domestique.

ECO/PRO



CL620 : Motoréducteur destiné à un usage domestique, petits portails.
Coffret de commande interne économique ECOS/PROS et externe complet ECO/PRO.



KACER6 ECO :

- 1 Motoréducteur 220v
- 1 coffret de commande externe
- 1 récepteur 433 mhz
- 1 émetteur 433 mhz
- 1 antenne 433 mhz
- 1 feu de signalisation
- 1 jeu de cellules

KACER6 PRO :

- 1 Motoréducteur 220v
- 1 coffret de commande externe
- 1 récepteur 433 mhz
- 3 émetteurs 433 mhz
- 1 antenne 433 mhz
- 1 feu de signalisation
- 1 jeu de cellules

220V

ACER6 : Le moteur seul 600 Kg maximum

Crémaillères au choix :

3012ZL : le mètre de crémaillère acier galvanisé avec supports à souder .

ACRV4 : le mètre de crémaillère Nylon armé à visser avec rondelles et vis .

ACRV6 : le mètre de crémaillère Nylon armé renforcé à visser avec rondelles et vis .

Nos conseils pour un fonctionnement correct :

Portail 600 kg maximum , usage domestique .

Motorisations pour portails coulissants

Motoréducteur pour portails standards 600 Kg maximum

Usage domestique



ACER6

ACER6 : Motoréducteur 220v 600 Kg maximum à bain de graisse , 280 w , 1.2 A , condensateur 14 μ F , poussée 700 N , protection thermique 140 C° , fin de course mécanique , vitesse 10 m/min , foctionnement -20 à +70 , IP54 , classe d'isolement F.



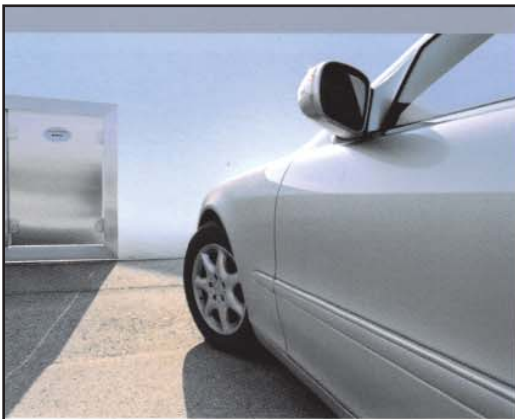

MS4 220V

BENINCA®

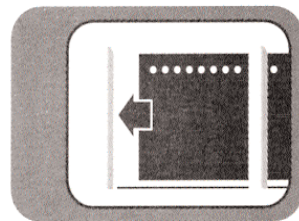

OUVERTURES POUR PORTAILS
coulissants
jusqu'à 400 kg

KS4 ECO :

- 1 Motoréducteur 220v
- 1 coffret de commande intégré
- 1 récepteur 433 mhz
- 1 émetteur 433 mhz
- 1 antenne 433 mhz
- 1 feu de signalisation
- 1 jeu de cellules

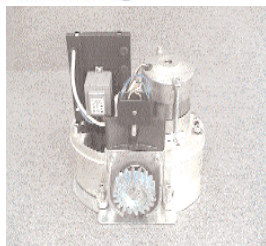

KS4 PRO : idem KS4 ECO mais avec 3 télécom mandes.

MS4 : moteur seul 220v

Prévoir la crémaillère au mètre !

Nos conseils pour un fonctionnement correct :
Portail 400 kg maximum , usage domestique



Fin de course mécanique

*Existe en déverrouillage extérieur par câble
KS4DEV (Prévoir impérativement à la com-
mande en option)*

avec centrale incorporée



débloccage simple à utiliser



evier de débloccage en aluminium avec clé personnalisée



Pour petits portails , usage domestique.

Motoréducteurs électromécaniques à bain de graisse 400 kg MAXI



RI.6E

RI.6I

BENINCA

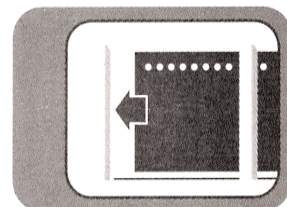

Fin de course mécanique

220V

OUVERTURES POUR PORTAILS
coulissants
jusqu'à 600 kg

KRI6E ECO :

- 1 Motoréducteur 220v
- 1 coffret de commande intégré
- 1 récepteur 433 mhz
- 1 émetteur 433 mhz
- 1 antenne 433 mhz
- 1 feu de signalisation
- 1 jeu de cellules

KRI6E PRO : idem KRI6E PRO mais avec 3 télécommandes.

RI6E : moteur seul 220v

RI6ESF : moteur seul déverrouillable par câble

Prévoir la crémaillère au mètre !

Nos conseils pour un fonctionnement correct :
Portail 400 kg maximum , usage domestique

Existe en version déverrouillage extérieur par câble RI6EDEV (Prévoir impérativement à la commande en option) avec centrale incorporée



La qualité des matériels témoigne la valeur technique du produit pour garantir la durée dans le temps et le silence.



Motoréducteurs électromécaniques à bain d'huile 600 kg MAXI



Protection de l'électronique de parasites extérieurs avec des circuits opto isolés.



Pour portails standards et usage semi intensif. Peut convenir pour des petits collectifs.

Motoréducteurs électromécaniques à bain d'huile 600 kg

Usage intensif 24v



BENINCA'[®]
Sempre un passo avanti.

KRI624N ECO :

- 1 Motoréducteur 220v à bain d'huile
- 1 coffret de commande intégré
- 1 récepteur 433 mhz
- 1 émetteur 433 mhz
- 1 antenne 433 mhz
- 1 feu de signalisation
- 1 jeu de cellules

*Si vous le souhaitez prévoir batteries (option)
réf : BAT2 ou BAT7*

*En option un coffret supplémentaire pour plus
de place : LB coffret vide.*

RI624N: Motoréducteur pour portails coulissants, avec armoire de commande incorporée. Pour portail jusqu'à 600 Kg, usage intensif, 24v V AC, bloquant, 120 W, absor 6A, couple 20Nm, classe d'isolement F, température de fonctionnement -20°C/+70°C, IP54, lubrification huile agip blasia 100, poids 13 kg, dimensions 215x235xH270mm, fin de course mécanique.

RI624N : moteur seul 24v avec coffret de commande.

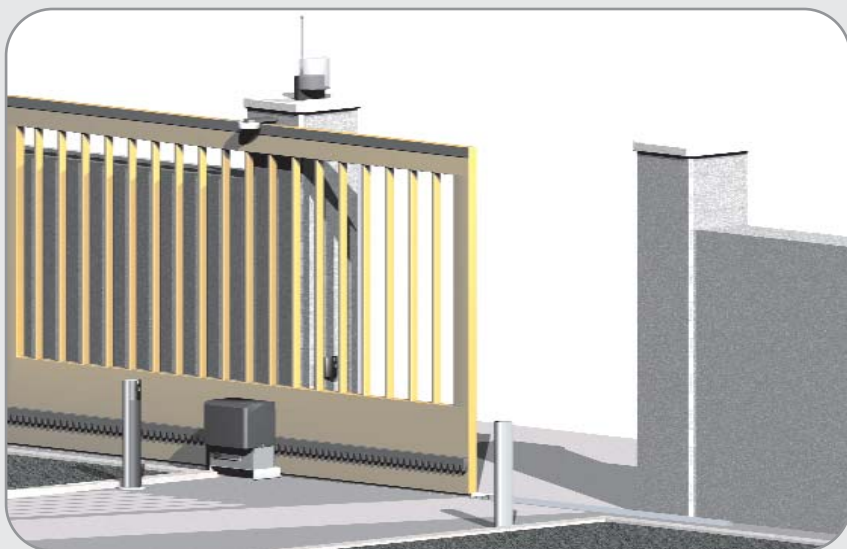

Crémaillères au choix :

- 3012Z :** le mètre de crémaillère acier galvanisé avec supports à souder.
- ACRV4 :** le mètre de crémaillère Nylon armé à visser avec rondelles et vis.
- ACRV6 :** le mètre de crémaillère Nylon armé renforcé à visser avec rondelles et vis.

*Nos conseils pour un fonctionnement correct :
Portail 600 kg maximum , usage intensif.*

RI624N : motoréducteur 24v à usage intensif , indiqué pour les petits collectifs .



Arbre rotor RI6E

Certification CSI (motorisation + portail) .
 N° CDP1138/07 et CDP1139/07
 Vérification sur le site officiel www.csi-spa.com.



BULL10M/ 15M/20M



1000 Kg maxi
1500 Kg maxi
2000 Kg maxi

monophasé

OUVERTURES POUR PORTAILS
coulissants
 de 1000 à 2000 kg

220V
400V

*Usage intensif .
 Portails standards et
 gros.*

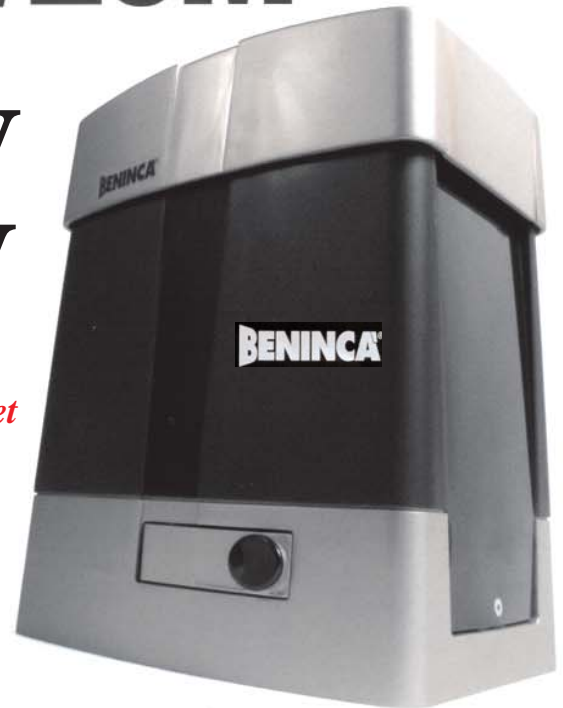

avec centrale incorporée

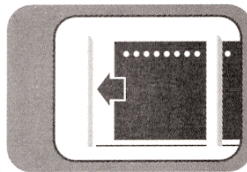

Projet, recherche et sélection des matériaux et des composants pour un moteur fiable, puissant et robuste

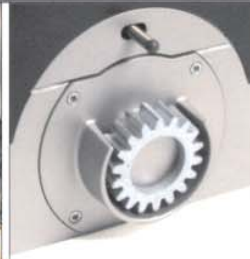

Débloqué rapide à la clé personnalisé pour la meilleure facilité d'action



KBULL10M ECO : (KBULL10MECOSC) VERSION COFFRET EXTERNE : REF + SC

- 1 motoréducteur 1000 kg 220v à bain de graisse , avec ralentissement
- 1 coffret de commande intégré toutes options
- 1 récepteur 433 mhz
- 1 émetteur radio 433 mhz
- 1 jeu de cellules
- 1 feu de signalisation
- 1 antenne externe

Bain de graisse ventilé .

KBULL15M ECO : (KBULL15MSC = cof externe)

composition identique mais 1500 Kg

KBULL20M ECO :

composition identique mais 2000 Kg

KBULL20T ECO : (coffret externe uniquement)

composition identique mais 2000 Kg 400v

BULL10M : le moteur + coffret 220v

BULL15M : le moteur + coffret 220v

BULL20M : le moteur + coffret 220v

BULL20T : le moteur + coffret 400v

Fin de course mécanique.Pour portails moyens et gros.Usage intensif.

BIENTÔT BULL25T !



- BULL10MSC : le moteur seul 1000 kg**
- BULL15MSC : le moteur seul 1500 kg**
- BULL20MSC : le moteur seul 2000 kg**
- BULL20TSC : le moteur seul 2000 kg**

Motorisations pour portails coulissants

Motoréducteurs électromécaniques à bain d'huile 1500/2000 kg

220V
400V



Bain d'huile ventilé .

Motoréducteur pour portail coulissant, logique de commande externe, usage industriel/intensif, moteur ventilé. **RI15M** : Pour portail jusqu'à 1 500 Kg , 230 V AC , 500W , autoventilé , bloquant , usage intensif .

RI15T : Pour portail jusqu'à 1500 Kg , 400 V AC , 500W , autoventilé , bloquant , usage intensif .

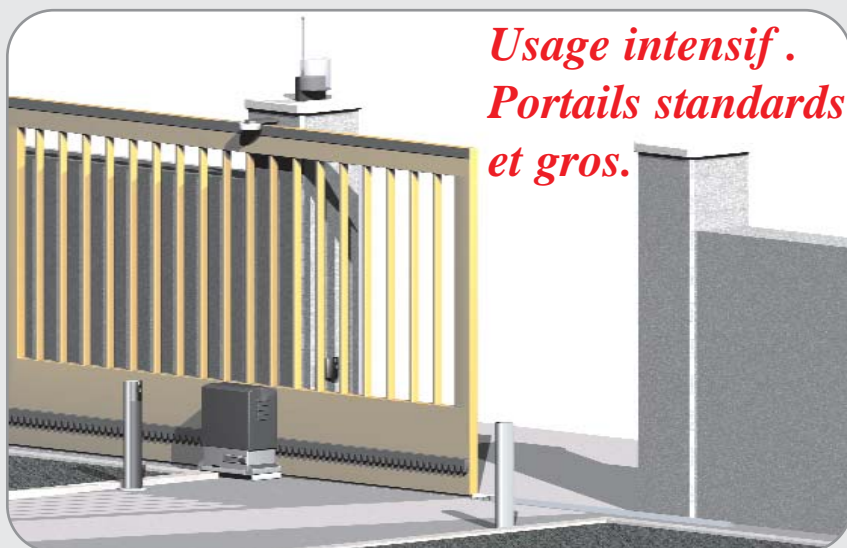

Usage intensif .
Portails standards et gros .

RI20T : Pour portail jusqu'à 2000 Kg , 400 V AC , 750W , autoventilé , bloquant , usage intensif , pignon M6 . **RI15M/RI15T/RI20T** : poids 28 kg , huile agip blasia 100 , absor 2.5/1.4/2.5A , couple 55/55/80Nm , rap réduct 0.034 , dimensions 190x315xH340 mm . Moteur impressionnant avec capot en acier , très intensif , haut de gamme , grande marque Beninca .

BENINCA'
Sempre un passo avanti.

KRI15M :

1 Motoréducteur 220v à bain d'huile intensif
1 coffret de commande intégré
1 récepteur 433 mhz
1 émetteur 433 mhz
1 antenne 433 mhz
1 feu de signalisation

KRI15T :

1 Motoréducteur 400v à bain d'huile intensif
1 coffret de commande intégré **COPRO**
1 récepteur 433 mhz
1 émetteur 433 mhz
1 antenne 433 mhz
1 feu de signalisation

KRI20T :

1 Motoréducteur 400v à bain d'huile intensif
1 coffret de commande intégré **COPRO**
1 récepteur 433 mhz
1 émetteur 433 mhz
1 antenne 433 mhz
1 feu de signalisation

COPRO : supplément pour kit livré avec coffret type industriel pour **KRI15T ECO**

RI15M : moteur seul 220v 1500 kg

RI15T : moteur seul 400v 1500 kg

RI20T : moteur seul 400v 2000 kg (pignon M6 , utiliser avec crémaillère **RIM6Z**).

Crémaillères au choix :

3012Z : le mètre de crémaillère acier galvanisé avec supports à souder .

3012ZV : le mètre de crémaillère acier galvanisé avec supports à visser .

RIM6Z : le mètre de crémaillère acier galvanisé module 6 (livré par longueur de 2 mètres) .



WWW.SAD-distribution.com
WWW.SADdistribution.com
sad.distribution@free.fr

Motorisations pour portails coulissants

Motoréducteurs électromécaniques à bain d'huile 3000 kg



ZT220/ZT380 : service continu 3 000Kg, poids du moteur 45 Kg, 220 V(ZT220), 380V(ZT380), dimensions: 250x380x550 mm, protection thermique, couple 80Nm. Carénage entièrement en acier, rapport de réduction 1.50, déblocage, réglage de la poussée électronique.

KZT220 :

1 Motoréducteur 220v
1 coffret de commande externe **COPRO**
1 récepteur 433 mhz
1 émetteur 433 mhz
1 antenne 433 mhz
1 feu de signalisation

KZT380 :

1 Motoréducteur 400v
1 coffret de commande externe **COPRO**
1 récepteur 433 mhz
1 émetteur 433 mhz
1 antenne 433 mhz
1 feu de signalisation

ZT220 : moteur seul 220v 3000 kg

ZT380 : moteur seul 400v 3000 kg

MBSE : déverrouillage extérieur par câble livré avec coffret à clés, câble et gaine.

Crémaillères au choix :

3012Z : le mètre de crémaillère acier galvanisé avec supports à souder.

3012ZV : le mètre de crémaillère acier galvanisé avec supports à visser.



ZT220/ZT380: motoréducteur à bain d'huile bloquant ventilé, fin de course mécanique, moteur et réducteur solidarisés par courroie, embrayage mécanique. Carter en acier laqué au four é=30/10 avec volet à clés.

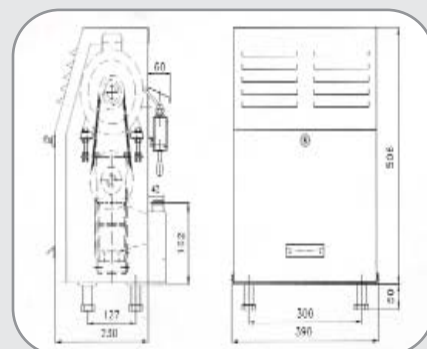
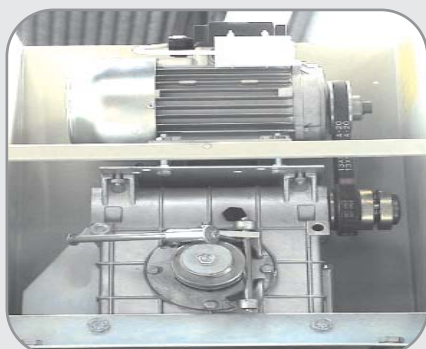

Accessoires pour portails coulissants



Crémaillère en acier galvanisé, grosses quantités nous consulter.

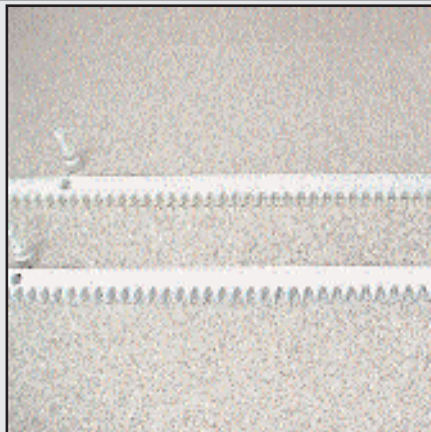

3012Z: crémaillère en acier galvanisé livrée avec supports à souder. Module 4. Vendue au mètre.

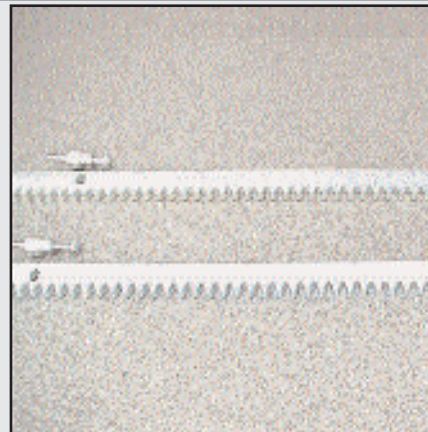

3012V: crémaillère en acier galvanisé livrée avec supports à visser. Module 4. Vendue au mètre.



RIM6Z: crémaillère en acier galvanisé 30x30x2000mm. Module 6. Tarif au mètre. Vendue par longueur de 2 mètres.

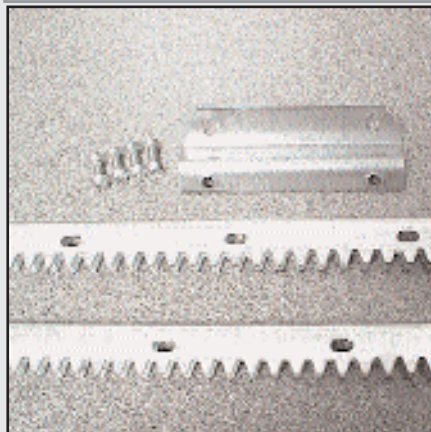

3010Z: Crémaillère en acier plié galvanisé, Vendue au mètre (soit 2 longueurs de 50 cm).



9686084: Butée fin de course acier pour tous types de crémaillères.

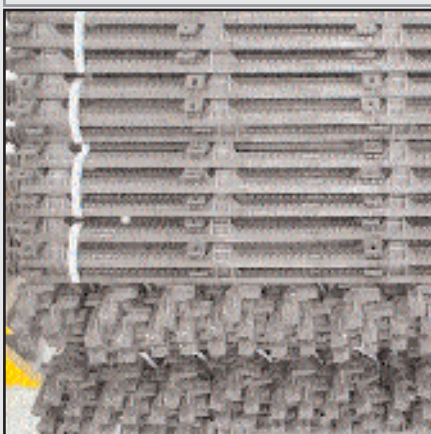

ACRV4: crémaillère nylon, pour de grosses quantités nous consulter.

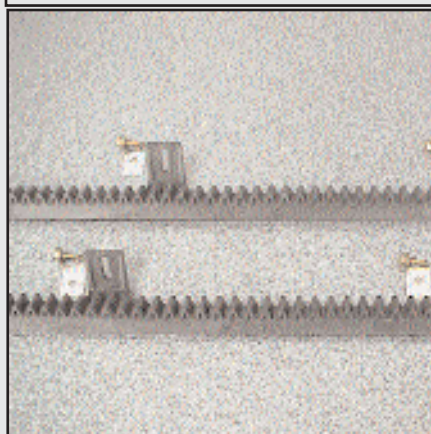

ACRV4: crémaillère nylon armé standard avec 4 supports inférieurs.

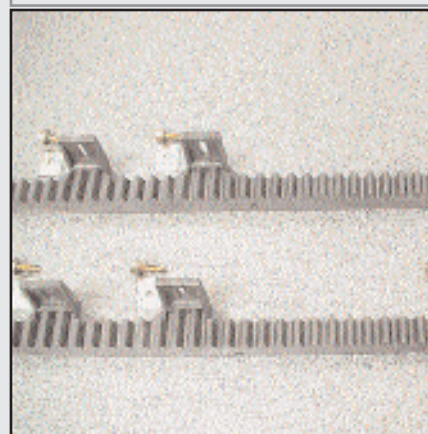

ACRV6: crémaillère nylon armé renforcé avec 6 supports inférieurs.

Accessoires pour portails coulissants

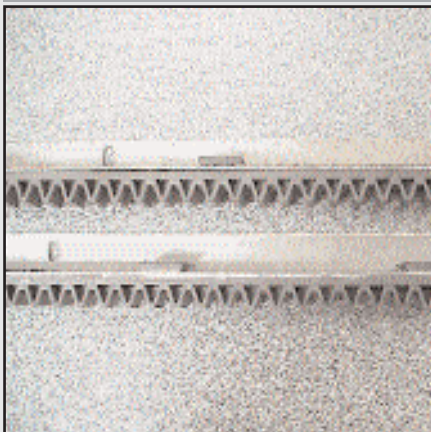

RACK : crémaillère en nylon sur cornière acier , 2 morceaux de 50 cm , tarif au mètre .



ACRR : rondelles pour fixation crémaillère nylon ACRV4 et ACRV6 .Tarif par 10 unités .



ACRV : vis pour fixation crémaillère nylon ACRV4 et ACRV6 .Tarif par 10 unités .



ACRCFCO : butée de fin de course à fixer sur crémaillères ACRV4 , ACRV6 .Pour contacteur fin de course horizontal .



ACRCFCV : butée de fin de course à fixer sur crémaillères ACRV4 , ACRV6 .Pour contacteur fin de course vertical .

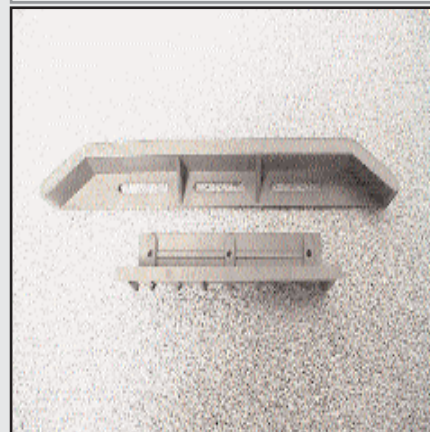

ACRSCUN : fin de course à fixer sur crémaillères RACK .Pour contacteur fin de course vertical .



9686034 : Fin de course mécanique BENINCA pour moteur RI6E ou adaptation .Livré complet .



9686049 : Fin de course mécanique BENINCA pour moteur RI5M ou adaptation .Livré complet .



FDC : Fin de course mécanique pouvant s'adapter sur de nombreux systèmes défectueux .

Accessoires pour portails coulissants



FDCM : Fin de course magnétique du motoréducteur CL610 pouvant s'adapter sur de nombreux systèmes défectueux.



R616Z3 : rail demi rond de 16mm , longueur 3 mètres à sceller (raccord entre 2 rails R616Z3 réf : **R0616C**)
R620Z3 : rail demi rond de 20mm , longueur 3 mètres à sceller (raccord entre 2 rails R620Z3 réf : **R0620G**)
R0616C : raccord entre 2 rails R616Z3 .
R0620G : raccord entre 2 rails R620Z3 .



716Z3F : rail demi rond de 16mm , longueur 3 mètres à visser .
720Z3F : rail demi rond de 20mm , longueur 3 mètres à visser .
701Z3F : rail en V , longueur 3 mètres à visser .



DACL : Support en acier galva à sceller ou à fixer. Destiné plus particulièrement aux coffrets SA03 , DAC15 , DAC15I , DAIN utilisable aussi pour tous types de coffrets de commandes .
DALB : Support en acier galva à sceller ou à fixer. Destiné plus particulièrement aux coffrets HEAD , BRAIN , THINK , MATRIX , utilisable aussi pour tous



ARC : coffret en acier galvanisé à clés
 Dimensions : L280xH700xP140 mm
L = largeur
H = hauteur
P = profondeur
 Livré support à sceller ou à boulonner .
 Idéal pour l' installation d'un coffret de gestion pour moteur coulissant en copropriété et usine .



ARCG : coffret en acier galvanisé à clés
 Dimensions : L280xH700xP180 mm
L = largeur
H = hauteur
P = profondeur
 Livré support à sceller ou à boulonner .
 Idéal pour l' installation d'un coffret de gestion pour moteur coulissant en copropriété et usine .

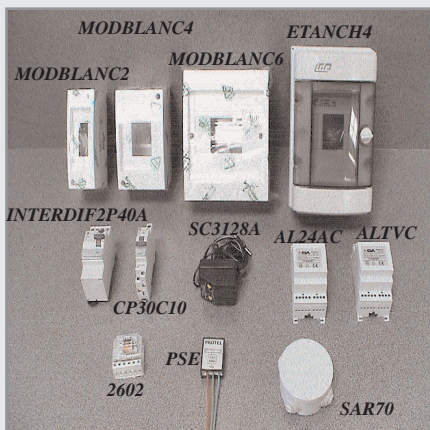

MODBLANC4 , **ETANCH4**
MODBLANC2 , **MODBLANC6**
INTERDIF2P40A : interruptif différentiel 2 pôles 40A
CP30C10 : disjoncteur 10 A
SC3128A : alim universelle 12v DC
AL24AC/ALTVC : alim 24vac et alim 12vdc 250mA
2602 : télérupteur 24vac 2x10A
PSE : Parafoudre à gaz
SAR70

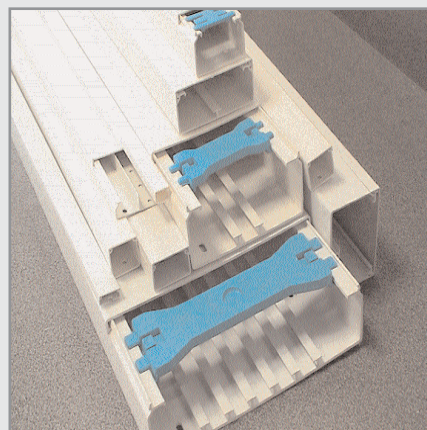

Goulettes :
1510 : goulotte 10 x 30 blanc
1026 : goulotte 15 x 30 blanc
1028 : goulotte 25 x 40 blanc
1030 : goulotte 40 x 60 blanc
1066 : goulotte 60 x 230 blanc



PEINTUREJAUNE : Peinture autoroutière jaune 5 L.
PEINTURENOIR : Peinture autoroutière noire 5L.
SOLVANT : Solvant si nécessaire 1 L.
HBV22 : Huile pour motoréducteurs

Accessoires pour portails coulissants

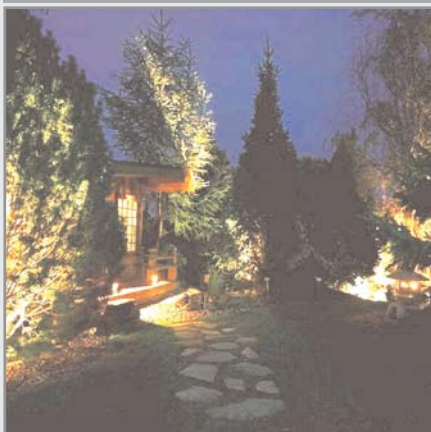

Coffrets de gestion pour luminaires.



2602 : Télérupteur 24Vac. Pouvoir de coupure 2 x 10A, 2 x 2500W maxi. Pratique et de petites dimensions, à insérer dans nos coffrets de commandes pour portails battants et coulissants (prévoir la 2ème fonction sur le récepteur).

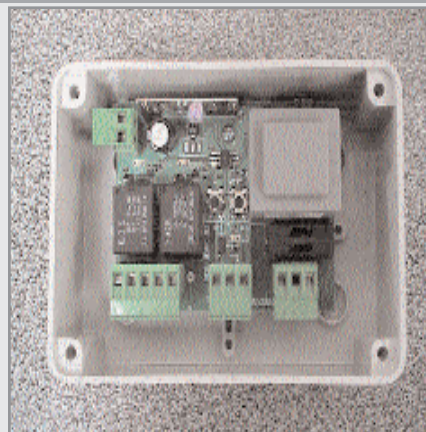

2022 : Kit de commande radio pour 2 circuits d'éclairage, 2 relais de 7 A. 3 programmations possibles : impulsif, télérupteur et télérupteur temporisé de 0 à 64 mn. Entrées boutons poussoirs. P46. Il s'agit d'un contact sec.



CTR29L : Kit de commande radio pour 2 circuits d'éclairage, 2 relais de 7A. 3 programmations possibles : impulsif, télérupteur et télérupteur temporisé. Il s'agit de 2 sorties en 220v



BEEASY : Bouton poussoir radio 2 fonctions (télécommande 433mhz compatible avec pratiquement tous nos récepteurs 433mhz et avec les coffrets de gestion d'éclairage 2022 et CTR29L. **SUPBEEASY** : option support mural.



LORXIS : Circuits d'éclairage, 1 relais de 10A. impulsif, télérupteur et télérupteur temporisé il s'agit de 1 contact sec **APPLE4** : Bouton poussoir radio 4 fonctions c'est une télécommande 433mhz compatible avec **LORXIS**.



APPLE4 : Bouton poussoir radio 4 fonctions c'est une télécommande 433mhz compatible avec **LORXIS**. Il est aussi compatible avec les récepteurs Béninca à rolling code et avec la plupart des kits automatisés **BENINCA**.



70534 : Spot extérieur 35 leds 2w blanc
70535 : Spot extérieur 35 leds 2w vert
70530 : Spot extérieur 15 leds 1.5w blanc
70531 : Spot extérieur 15 leds 1.5w vert
Très économique 1.5W pour 15 leds ou 2 W pour 35 leds !



L559141Y4 : Lampe étanche encastrée en aluminium injecté, verre trempé IP65 GU-10 50W
L05916505 : Spot étanche noir sailli en aluminium injecté, verre trempé IP65 GU-10 50W livré avec PIC
L05916534 : Spot étanche gris sailli en aluminium injecté, verre trempé IP65 GU-10 50W livré avec PIC
GU10ROBLANC : Led de puissance 2.3W blanc (5000K, 2.3w) en GU10.

Accessoires pour portails coulissants

TALOS2B TALOS2G TALOS2S



TALOS2B : clavier en ABS 2 fonctions beige en saillie
TALOS2G : clavier en ABS 2 fonctions gris en saillie
TALOS2S : clavier en acier 2 fonctions en saillie
CS01 : clavier en acier 1 fonction beige en saillie
SU2SABTMG : clavier en inox 2 fonctions en saillie

VOIR RUBRIQUE ORGANES DE COMMANDE

CLEA CLPEA



CLEA : clavier radio en acier en saillie
CLPEA : clavier en ABS en saillie
RTA2 : clavier en ABS en saillie
 Nous consulter pour connaître la compatibilité des claviers radio en fonction des récepteurs.

VOIR RUBRIQUE ORGANES DE COMMANDE

TOKEY contact à clés



Contacteurs à clés :
GEBAN12 : contacteur à clé en saillie 2 contacts
GEBANE12 : contacteur à clé à encastrer 2 contacts
CHKE : contacteur à clé en saillie 2 contacts
ASIP2 : contacteur à clé à encastrer 2 contacts
ASM2 : contacteur à clé en saillie 2 contacts
 VOIR RUBRIQUE ORGANES DE COMMANDE



Boutons poussoirs :
PB5C : bouton poussoir saillie
ASM2 : bouton poussoir en saillie 2 contacts
IDPM2 : bouton poussoir en saillie 2 contacts
IDPM1 : bouton poussoir en saillie 2 contacts
PNO : bouton poussoir en saillie 2 contacts

VOIR RUBRIQUE ORGANES DE COMMANDE

BENINCA



KSCPEQ : 2 colonnettes SCPEQ + 1 jeu de cellules SCP30QI
KCOL05 : 2 colonnettes COL05 + 1 jeu de cellules FTM
IR2000C : la colonnette en acier

VOIR RUBRIQUE ACCESSOIRES DE SECURITE

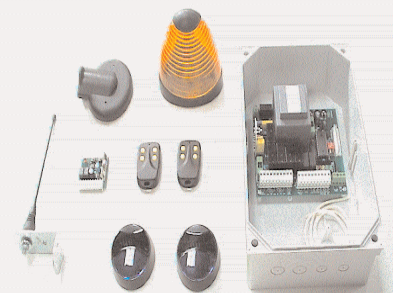

K5000S :
 Kit complet électronique comprenant : 1 coffret de commande universel pour 1 moteur en 220v avec fin de course, 1 récepteur 2 fonctions 433 Mhz, 2 émetteurs 433 Mhz, 1 jeu de cellules, 1 feu de signalisation, 1 antenne.
OFFRE SPECIALE.

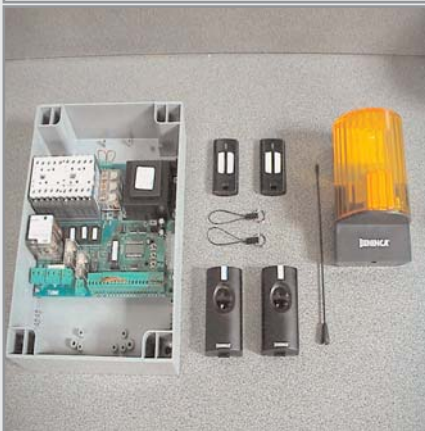

KTHINK :
 Kit complet électronique comprenant : 1 coffret de commande universel pour 1 moteur en 220v, 1 récepteur 1 fonction 433 Mhz, 2 émetteurs 433 Mhz, 1 jeu de cellules, 1 feu de signalisation, 1 antenne.
OFFRE SPECIALE.
GRANDE MARQUE BENINCA.
 VOIR RUBRIQUE COFFRETS DE COMMANDE

ACCESSOIRES POUR PORTAILS

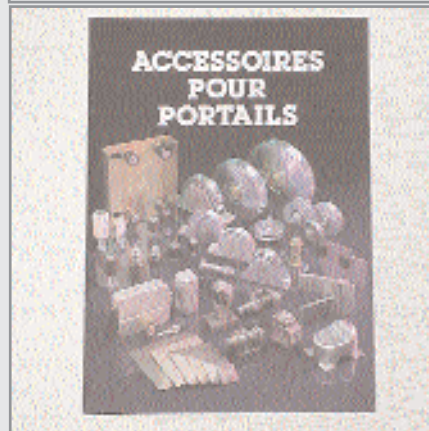

Tous les accessoires tels que roues, galets, chapeaux à souder, à emboîter, guides,... sont disponibles.

VOIR RUBRIQUE ACCESSOIRES MECANIQUES

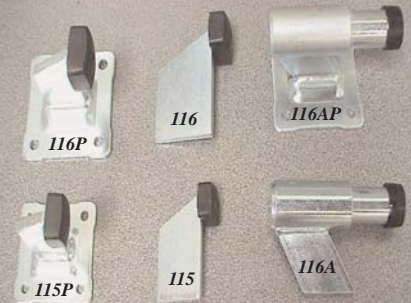

116AP : Butée renforcée avec contre plaque 4 trous
116A : Butée renforcée à souder
116P et **115P** : butées avec contre plaque 4 trous
116 et **115** : butées à souder

VOIR RUBRIQUE ACCESSOIRES MECANIQUES

Accessoires pour portails coulissants



Nous tenons à votre disposition de nombreux types de coffrets pour divers usages. Nous étudions pour vous des tarifs spéciaux pour des quantités importantes.

L = largeur
H = hauteur
P = profondeur



ASC30 : coffret à charnières en ABS
Dimensions : L250xH350xP100 mm

L = largeur
H = hauteur
P = profondeur
Voir page 51 .



Presses étoupes :

AFCPG7 : diamètre de 3 à 6.5mm .
AFCPG9 : diamètre de 4 à 8mm.
AFCPG11 : diamètre de 5 à 10mm.
AFCPG135 : diamètre 6 à 12mm .



MBSE : système de déverrouillage extérieur par câble et clés personnalisées , idéal pour le déverrouillage du MB et du PR45E et des rideaux roulants ou autres motoréducteurs.



DEVGAP : Déverrouillage par câble de l'extérieur pour motoréducteurs à bras articulés ou coulissants.



D25 : système de déverrouillage extérieur, de garage, s'adapte sur toutes nos motorisations de portes de garage, permet de déverrouiller un moteur en cas de panne de courant. La clé permet de tirer en direct sur le câble.



PSE : Parafoudre à gaz (le gaz est la solution la plus efficace) , il se branche en parallèle sur votre installation existante et évacue les surtensions à la terre (il se réarme automatiquement jusqu'à un certain niveau de surtension) .



Condensateurs disponibles 6µF, 8µF, 10µF, 12.5µF, 16µF, 18µF, 20µF, 25µF...
Ref : 6MF , 8MF , 10MF , 12.5MF , 20MF , 25MF ...

VOIR RUBRIQUE ELECTRICITE



Huiles en bidon d'un litre pour vérins électromécaniques HVC46 et moteurs hydrauliques HBV22.

Motorisations pour portes de garage KEN 24V

Opérateurs pour portes de garages 24V KEN à chaîne.

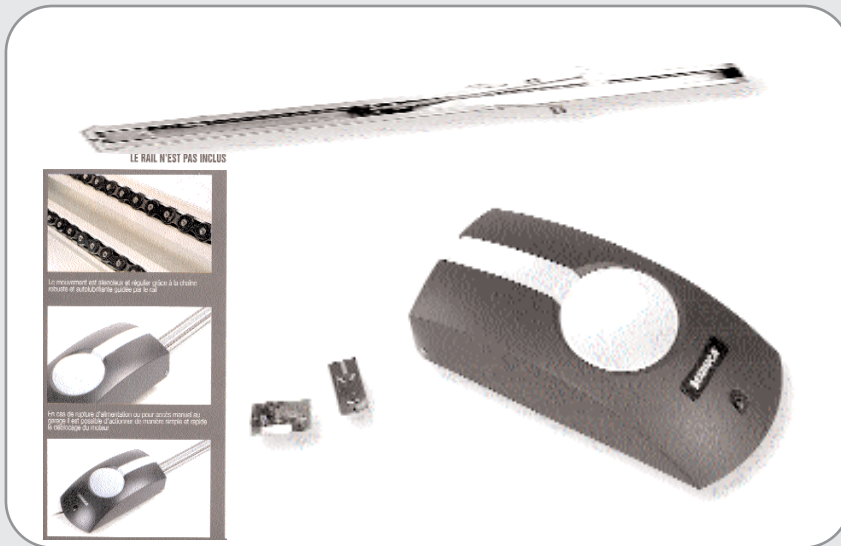

KEN: Opérateur 24V à chaîne avec coffret de commande et récepteur 433 mhz intégré , alimentation 220V , 1.2A , 3 vitesses d'ouverture possible 6.5m/1' - 4,8m/1' , force traction/poussée 800N , poids 5.9 Kg , usage intensif .Gestion des cellules de sécurité , palpeur , lampe de courtoisie , feu de signalisation , entrée start , réglage de la puissance , divers program .**PTE:** rail standard de 3 mètres .

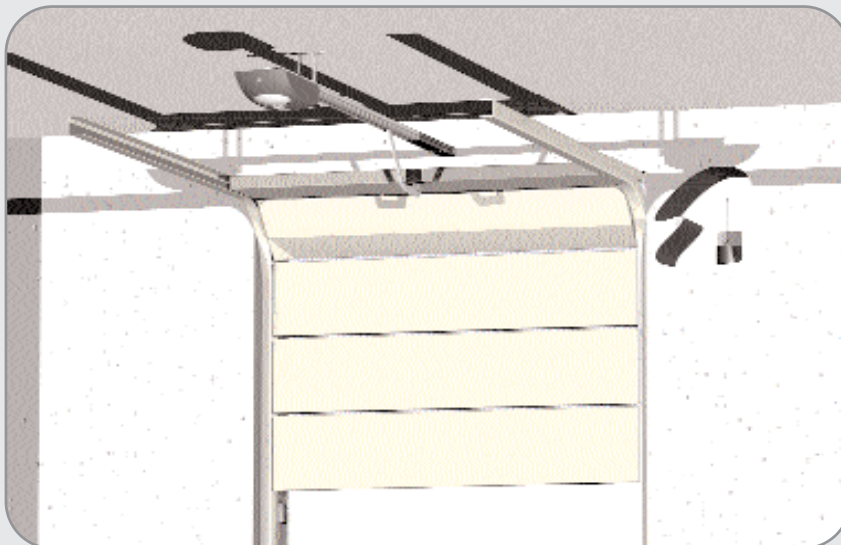

KEN :
Pas de fin de course mécanique , la gestion de la course se fait par l'électronique.



KEN :
1 Opérateur 24v 800N sans fin de course
1 coffret de commande intégré
1 récepteur 433 mhz intégré
1 émetteur 433 mhz
1 antenne 433 mhz intégrée

PTE : Rail standard Hauteur maxi 2.5 mt



D25 : déverrouillage extérieur à câble avec clés



AUC25 : adaptateur pour petites portes non débordantes .



Nos conseils pour un fonctionnement correct :
KEN : portes de garage , jusqu'à 2.50m de haut Maxi.

APPLE : bouton poussoir radio

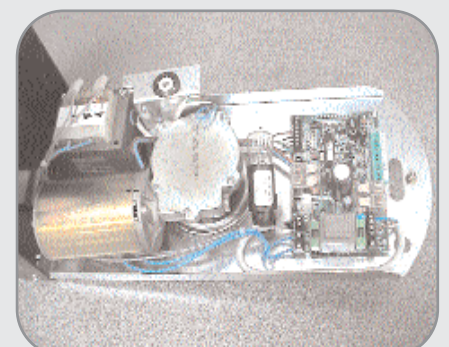
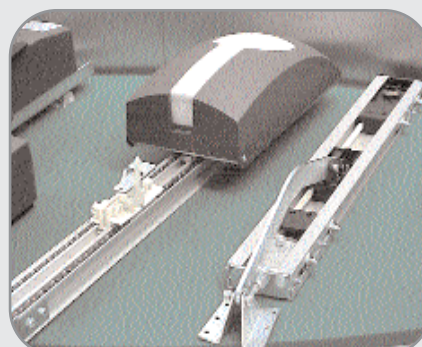

Motorisations pour portes de garage KENRI 24V

Opérateurs pour portes de garages 24V KEN3RI et KEN4RI à chaîne.



KEN3RI: Opérateur 24V à chaîne avec coffret de commande et récepteur 433 mhz intégré , alimentation 220V , 1A , 3 vitesses d'ouverture possible 6,5m/1' , 5,3m/1' , 4,8m/1' , force traction/poussée 600N , poids du moteur seul 5,9 Kg , usage intensif .Gestion des cellules de sécurité , palpeur , lampe de courtoisie , feu de signalisation , entrée start , réglage de la puissance , divers program .PTN : rail standard de 3 mètres , PTL : rail long de 4 mètres .

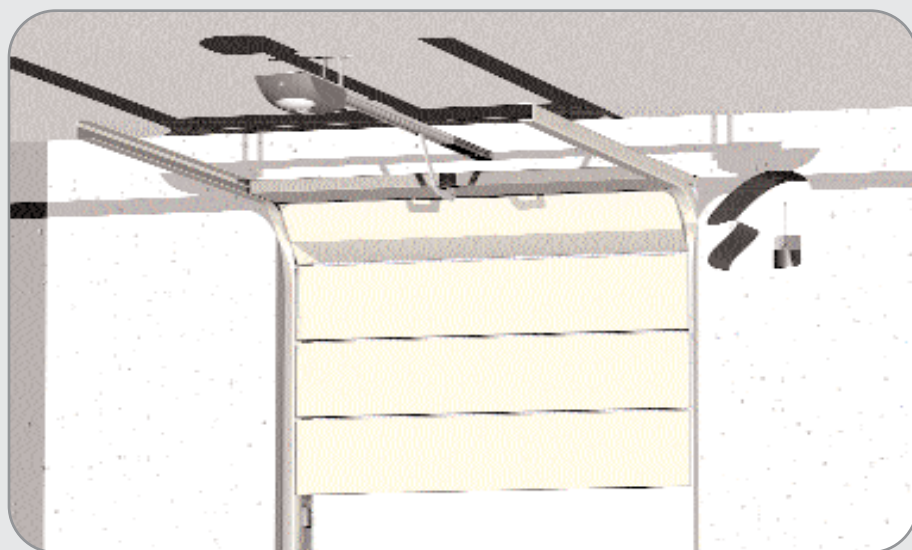

KEN4RI: Opérateur 24V à chaîne avec cof de commande et récepteur 433 mhz intégré , alimentation 220V , 1,5A , 3 vitesses d'ouverture possible 7,6m/1' , 6,2m/1' , 5 m/1' , force traction/poussée 1200N , poids du moteur seul 7,6 Kg , usage intensif .Gestion des cellules de sécurité , palpeur , lampe de courtoisie , feu de signalisation , entrée start , réglage de la puissance , divers program .PTN : rail standard de 3 mètres , PTL : rail long de 4 mètres .

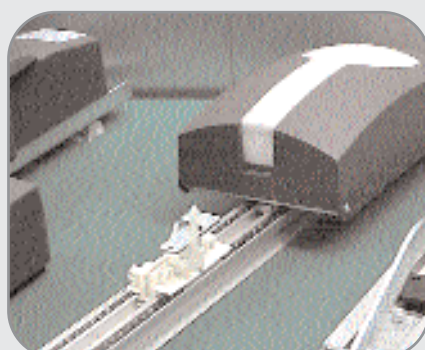

KEN3RI :
 1 Opérateur 24v 600N avec fins de courses mécaniques (prévoir le rail)
 1 coffret de commande intégré
 1 récepteur 433 mhz intégré
 1 émetteur 433 mhz
 1 antenne 433 mhz intégrée

KEN4RI :
 1 Opérateur 24v 1200N avec fins de courses mécaniques (prévoir le rail)
 1 coffret de commande intégré
 1 récepteur 433 mhz intégré
 1 émetteur 433 mhz
 1 antenne 433 mhz intégrée

Choisir le type de rail :

PTN : Rail standard 3m
PTL : Rail long 4m



D25 : déverrouillage extérieur à câble avec clés



AUC25 : adaptateur pour petites portes non débordantes .



Nos conseils pour un fonctionnement correct :
KEN 3 ou 4 + PTN : portes de garage , jusqu'à 2.50m de haut .
KEN 3 ou 4 + PTL : portes de garage , jusqu'à 3.50m de haut .

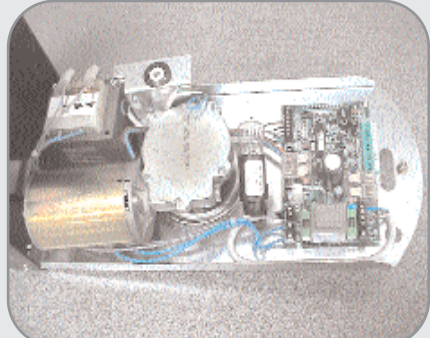

Motorisations pour portes de garage JIM 24V

Opérateurs pour portes de garages JIM3 et JIM4 24V à courroie.



OUVERTURES garage & industrielles

JIM3+PTC3 :

- 1 Opérateur à courroie 24v 600N
- 1 coffret de commande intégré
- 1 récepteur 433 mhz intégré
- 1 émetteur 433 mhz
- 1 antenne 433 mhz intégrée

PTC3 : rail pour JIM3 hauteur maxi 2.5 mt

PTCL4 : rail pour JIM3 et JIM4 hauteur maxi 3.5 mt

JIM4+PTC4 :

- 1 Opérateur à courroie 24v 1200N
- 1 coffret de commande intégré
- 1 récepteur 433 mhz intégré
- 1 émetteur 433 mhz
- 1 antenne 433 mhz intégrée

PTC4 : rail pour JIM4 hauteur maxi 2.5 mt

PTCL4 : rail pour JIM4 et JIM3 hauteur maxi 3.5 mt

JIM

JM.3 / JM.4

PTC.3



PTC.4



PTCL.4



JM.CB



Secour batterie

AU.C25



Me and my Apple

LE NOUVEAU EMETTEUR
CODE VARIABLE 433.92 MHz

1 est fourni avec support mural

APPLE 4 :
Bouton poussoir
radio.



JM.PP



Commande pas à
pas pour l'installa-
tion.



LE RAIL N'EST PAS INCLUS



Traction à courroie qui permet un glissement silencieux,
pré-tensionnée pour l'installation rapide



Débloccage rapide et sûr



46

BENINCA
Sempre un passo avanti.

DONNÉS TECHNIQUES

	JM.3	JM.4
Alimentation de réseau	230 Vac	230 Vac
Alimentation moteur	24Vdc	24Vdc
Puissance absorbée	140 W	220 W
Courant max. absorbée	1,0 A	1,5 A
Force traction/poussée	600 N	1200 N
Vitesse d'ouverture	6,5m/1' - 4,8m/1'	7,6m/1' - 5,0m/1'
Cycle de travail	usage intensif	usage intensif
Degré de protection	IP 40	IP 40
Fin de course	encoder	encoder
Température de fonctionnement	-20°C/+70°C	-20°C/+70°C
Rail correspondant	PTC.3	PTC.4
Récepteur	incorporé	incorporé
Emetteurs	1 TO.GO 2W	1 TO.GO 2W
Poids	5,9 Kg	7,6 Kg

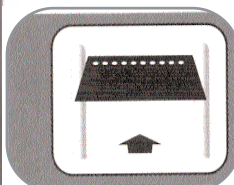

46

Motorisations pour portes de garage 220V 24V

Opérateurs pour portes de garage



AU96: alim 220 Vac , puissance mot 170w , 0.85A , couple 480Nm , protec therm 130°C , temps d'ouverture 10 sec , bain de graisse , surface porte 12m²/max , poids 13 Kg .

AU96K: alim 220 Vac , puissance mot 170w , 0.85A , couple 480Nm , protec therm 130°C , temps d'ouverture 10 sec , bain de graisse , surface porte 12m²/max , poids 15.5 Kg .

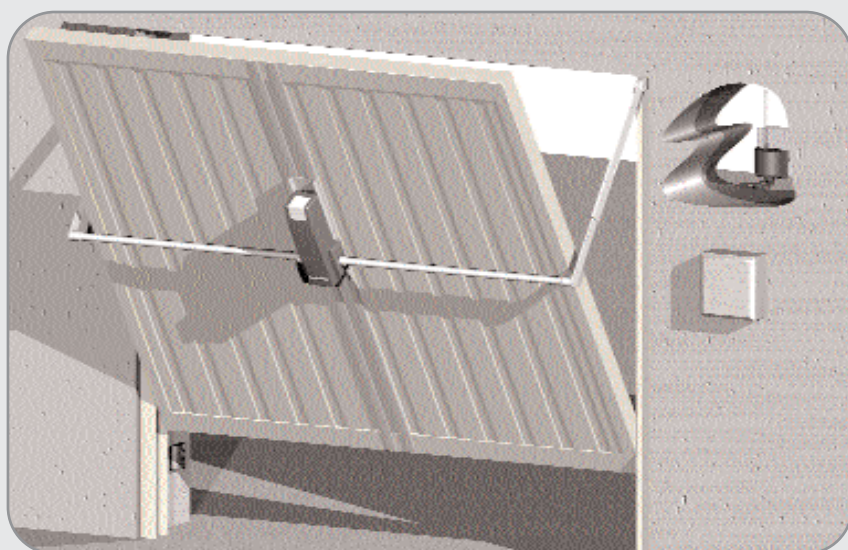

AU96L: alim 220 Vac , puissance mot 170w , 0.85A , couple 480Nm , protec therm 130°C , temps d'ouverture 16 sec , bain de graisse , surface porte 12m²/max , poids 13 Kg .

AU9624: alim 24 Vdc , puissance mot 120w , 8A , couple 350Nm , protec therm 130°C , temps d'ouverture 6/12 sec , bain de graisse , surface porte 12m²/max , poids 13 Kg .



KAU96 :
1 motoréducteur 220v bloquant
2 bras coulissants
2 tubes
1 coffret de commande *externe*
1 récepteur 433 mhz
1 émetteur 433 mhz
1 antenne

KAU96K :
1 motoréducteur 220v bloquant
2 bras coulissants
2 tubes
1 coffret de commande *interne*
1 récepteur 433 mhz
1 émetteur 433 mhz
1 antenne

KAU96L :
1 motoréducteur 220v bloquant lent
2 bras coulissants
2 tubes
1 coffret de commande *externe*
1 récepteur 433 mhz
1 émetteur 433 mhz
1 antenne

KAU9624 :
1 motoréducteur 24v bloquant usage intensif
2 bras coulissants
2 tubes
1 coffret de commande *externe*
1 récepteur 433 mhz
1 émetteur 433 mhz
1 antenne

AU96 : le motoréducteur 220v bloquant
AU96K : le motoréducteur 220v bloquant avec coffret

AU96L : le motoréducteur 220v bloquant lent
AU9624 : le motoréducteur 24v bloquant intensif

Nos conseils pour un fonctionnement correct :
Portes de garage , jusqu'à 12 M2 de surface .
Portes de garage basculantes débordantes et basculantes non débordantes .

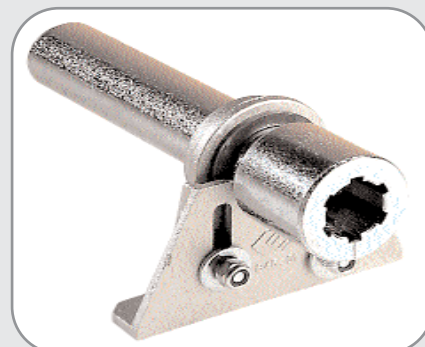



ZED

ZED SC
ZED L
ZED LSC

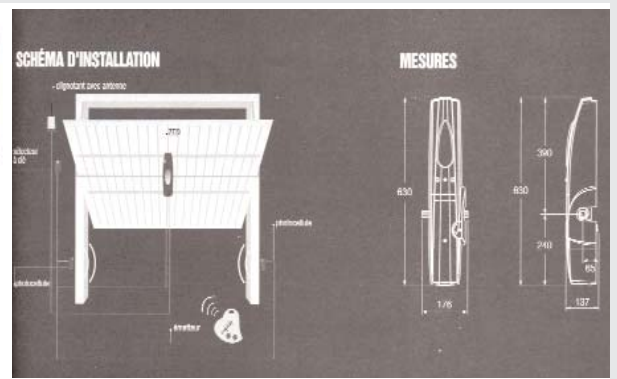

OUVERTURES garage & industrielles

- Motoréducteur électromécanique autobloquant pour portes basculantes à contrepoids pour usage résidentiel jusqu'à 12 m²
- Design innovant et moderne
 - Avec et sans centrale de commande incorporée
- Lumière de courtoisie intégrée dans le carter
- Fin de course et boutons de commande incorporés

220V

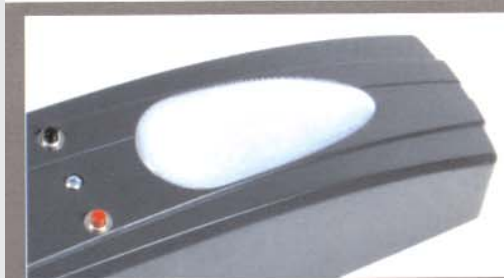

Design innovant, les lignes proposées et les chromatismes choisis permettent une intégration excellente dans les contextes architecturaux les plus divers.



Réduction robuste et fiable grâce à l'emploi de matériaux de haute qualité



KIT ZED

- 1 ZED RI Motoréducteur 230 V équipé de centrale de commande avec récepteur intégré
 - 1 CL230VW Centrale
 - 1 FTM S. Jeu de protocoles
 - 1 CH Sélection à clic
 - 1 MF Moteur sélecteur pour utilisation en extérieur
 - 1 LAMP1 Clipartan avec éclairage incorporé
 - 1 ID.1A. Téléclé
 - 7 AU.D. Serris droit
- Le prix du montage n'est pas inclus

UA230.RI Centre de commande 230 V avec récepteur intégré pour ZED SC/LSC	UA230.RI Centre de commande 24 Volt avec récepteur intégré pour ZED SC/LSC	CB.24V Relais charge-batterie	DA.BT6 DA.BT2 DA.BT6 Batterie 6Ah 12V DC DA.BT2 Batterie 2.1Ah 12V DC	LB Boutons poussoirs pour centrales électromécaniques	AU.125 Platine L - 1.250 mm
AU.20 L - 190 mm	AU.65 Platine L - 650 mm	AU.45T Tube galvanisé L 150 mm, avec douille et accessoires pour montage latéral	AU.45Z Taire de tubes galvanisée avec douille L 1.500 mm, avec accessoires pour montage central	AU.45ZL Taire de tubes galvanisée avec douille L 2.000 mm, avec accessoires pour montage central	AU.45L Rais droit galvanisé avec douille soudée avec accessoires pour la fixation (L=2000 mm)
AU.DNS Serris droit avec douille pour usage centralisé (L=400-600 mm)	AU.C Serris court galvanisé avec accessoires pour la fixation	AU.D Serris droit galvanisé avec douille soudée avec accessoires pour la fixation (L=600 mm)	AU.D45 Serris droit galvanisé avec douille soudée avec accessoires pour la fixation (L=400 mm)	AU.45B Douille sortie	ZED.MS Désobstacle par câble pour Zed

DONNÉES TECHNIQUES	ZED.RI	ZED SC	ZED L.RI	ZED LSC
Alimentation de réseau	230 Vac	230 Vac	230 Vac	230 Vac
Alimentation moteur	230 Vac	230 Vac	230 Vac	230 Vac
Puissance absorbée	170 W	170 W	170 W	170 W
Courant max. absorbée	0,85 A	0,85 A	0,85 A	0,85 A
Couple	480 Nm	480 Nm	480 Nm	480 Nm
Temps d'ouverture	10"	10"	16"	16"
Cycle de travail	30 %	30 %	30 %	30 %
Degré de protection	IP 40	IP 40	IP 40	IP 40
Temp. fonctionnement	-20°C / +70°C	-20°C / +70°C	-20°C / +70°C	-20°C / +70°C
Lubrification	graisse	graisse	graisse	graisse
Surface porte	12m ² /max	12m ² /max	12m ² /max	12m ² /max
Récepteur incorporé	oui	non	oui	non
Centrale incorporée	oui	non	oui	non
Poids	10 kg	10 kg	10 kg	10 kg

24V

ZED24

ZED24SC



usage intensif

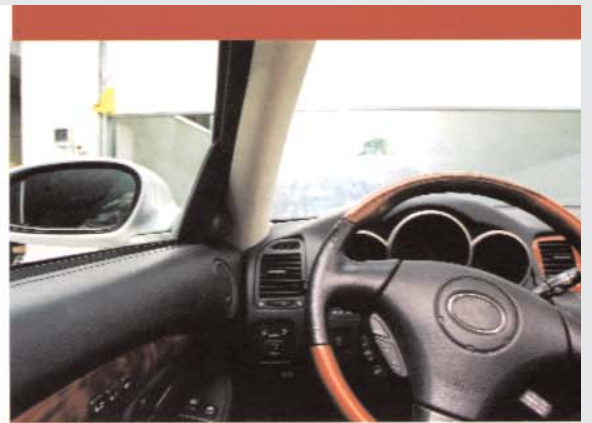

OUVERTURES garage & industrielles

- Motoréducteur électromécanique 24 Vdc autobloquant pour portes basculantes à contrepoids jusqu'à 12 m² pour usage intensif
- Avec et sans centrale de commande incorporée
- Fin de course et boutons de commande incorporés
- Système anti-écrasement avec relèvement ampérométrique
- Possibilité de fonctionnement par batteries

DDC4230.RI Centrale de commande 230 de avec récepteur intégré pour ZED 24SC	DDC4230.RI Centrale de commande 24 Vdc avec récepteur intégré pour ZED 24SC	CB.24V Pile recharge-batterie	DA.BT6 DA.BT2 DA.BT6 Batterie 6Ah 12V DC DA.BT2 Batterie 2.1Ah 12V DC	LB Bouton standard pour portes basculantes industrielles	AU.125 Paire L 1.250 mm
AU.20 Paire L = 1.950 mm	AU.65 Paire L = 650 mm	AU.45T Tête galvanisée L 150 mm, avec douille et accessoires pour montage latéral	AU.45Z Paire de tubes galvanisés avec douille L 1.500 mm, avec accessoires pour montage central	AU.45ZL Paire de tubes galvanisés avec douille L 2.000 mm, avec accessoires pour montage central	AU.45L Paire de tubes galvanisés avec douille avec accessoires pour la fixation (L=2000 mm)
AU.DNS Paire de tubes galvanisés avec douille pour montage central avec accélération (400mm)	AU.C Léger court galvanisé avec accessoires pour la traction	AU.D Droite court galvanisé avec accessoires pour la traction (L=800 mm)	AU.D45 Léger court galvanisé avec douille avec accessoires pour la traction (L=400 mm)	AU.45B Douille droite	ZED.MS Débrayage sur câble pour Zed

DONNÉES TECHNIQUES

	ZED24.RI	ZED 24SC
Alimentation de réseau	230 Vac	230 Vac
Alimentation moteur	24 Vdc	24 Vdc
Puissance absorbée	120 W	120 W
Courant max. absorbée	6 A	6 A
Couple	350 Nm	350 Nm
Temps d'ouverture	9"/12"/15"	9"/12"/15"
Cycle de travail	usage intensif	usage intensif
Degré de protection	IP 40	IP 40
Température de fonctionnement	-20°C / +70°C	-20°C / +70°C
Lubrification	graisse	graisse
Surface porte	12m ² /max	12m ² /max
Récepteur incorporé	oui	non
Centrale incorporée	oui	non
Poids	10 kg	10 kg



Réduction robuste et de confiance



Complet et compact, le moteur est équipé de fins de courses électromécaniques qui permettent une fermeture parfaite

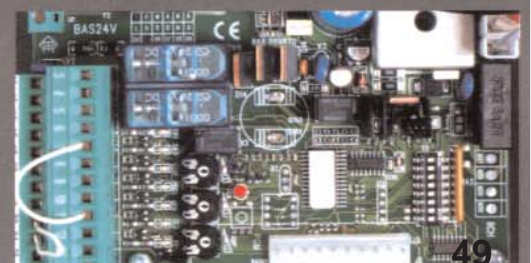



VN.S20

VN.S40
VN.ST20
VN.ST40

OUVERTURES garage & industrielles

- Motoréducteur électromécanique autobloquant avec déblocage rapide
- Réduction en bain d'huile avec vis sans fin en acier trempé et engrenage en bronze
- Esthétique fonctionnelle et dimensions qui permettent l'installation dans les endroits plus difficiles
- Silence et force sont les caractéristiques principales

N.B. À la demande les moteurs sont disponibles avec l'électrofrein

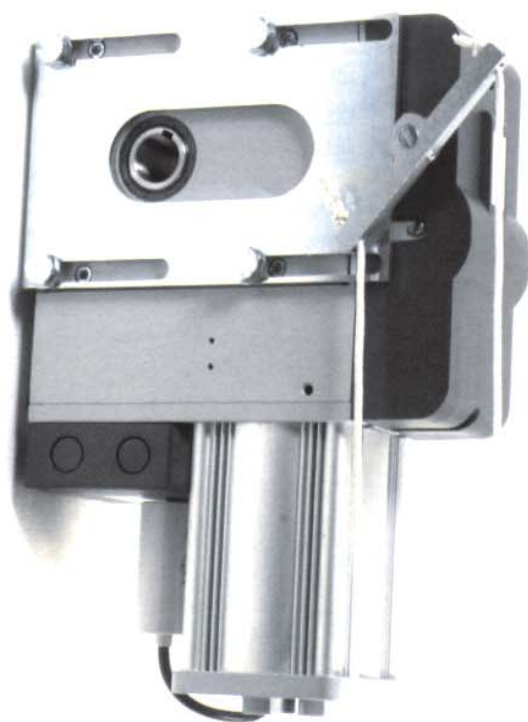

Centrale de commande séparée

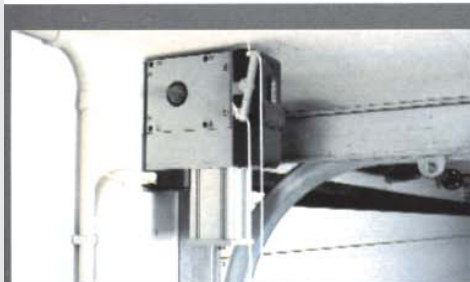

MESURES

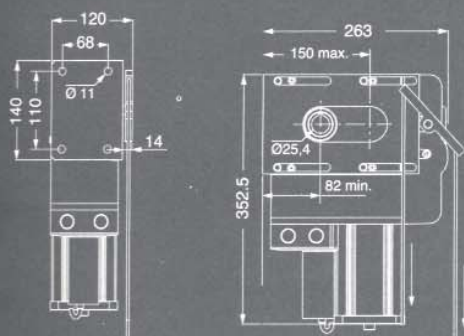

DONNÉES TECHNIQUES	VN.S20	VN.S40	VN.ST20	VN.ST40
Alimentation moteur	230 Vac	230 Vac	400 Vac	400 Vac
Puissance absorbée	600 W	600 W	700 W	700 W
Courant max. absorbée	3 A	3 A	1,7 A	1,7 A
Couple	90 Nm	90 Nm	105 Nm	105 Nm
Vitesse sortie	24 r.p.m.			
Trou arbre	1" (25,4 mm)			
Rap. de réduction fin de course	1/20	1/40	1/20	1/40
Cycle de travail	40%	40%	50%	50%
Degré de protection	IP 40			
Température de fonctionnement	-20°C/+70°C			
Lubrification	Huile			
Poids	15 Kg	15 Kg	15 Kg	15 Kg

VN.M20

VN.M40
VN.MT20
VN.MT40



OUVERTURES garage & industrielles

- Motoréducteur électromécanique autobloquant pour portes industrielles avec manoeuvre de secours manuel à chaîne
- Réduction en bain d'huile avec vis sans fin en acier trempé et engrenage en bronze
- Esthétique fonctionnelle et dimensions qui permettent l'installation dans les endroits plus difficiles
- Silence et force sont les caractéristiques principales

N.B. À la demande les moteurs sont disponibles avec l'électrofrein

Centrale de commande séparée

DONNÉES TECHNIQUES	VN.M20	VN.M40	VN.MT20	VN.MT40
Alimentation moteur	230 Vac	230 Vac	400 Vac	400 Vac
Puissance absorbée	600 W	600 W	700 W	700 W
Courant max. absorbée	3 A	3 A	1,7 A	1,7 A
Couple	90 Nm	90 Nm	105 Nm	105 Nm
Vitesse sortie	24 r.p.m.			
Trou arbre	1" (25,4 mm)			
Rap. de réduction fin de course	1/20	1/40	1/20	1/40
Cycle de travail	40%	40%	50%	50%
Degré de protection	IP 40			
Température de fonctionnement	-20°C/+70°C			
Lubrification	Huile			
Poids	15 Kg	15 Kg	15 Kg	15 Kg



VN.MT40V

OUVERTURES garage & industrielles

- Motoréducteur électromécanique autobloquant équipé de manœuvre manuelle à chaîne pour portes industrielles de grandes dimensions et pour rideaux non équilibrés de petites dimensions
- Moteur autoventilé, autofreinant
- Réduction en bain d'huile avec vis sans fin en acier trempé et engrenage en bronze
- Esthétique fonctionnelle et dimensions qui permettent l'installation dans les endroits plus difficiles



Centrale de commande séparée



Moteur autoventilé, autofreinant



Engrenage en bronze

DONNÉES TECHNIQUES

VN.MT40V

Alimentation moteur	400 Vac
Puissance absorbée	900 W
Courant max. absorbée	2,2 A
Couple	185 Nm
Vitesse sortie	24 r.p.m.
Trou arbre	1" (25,4 mm)
Rap. de réduction fin de course	1/40
Cycle de travail	usage intensif
Degré de protection	IP 40
Température de fonctionnement	-20°C/+70°C
Lubrification	huile
Poids	22,5 Kg

PORTES SECTIONNELLES

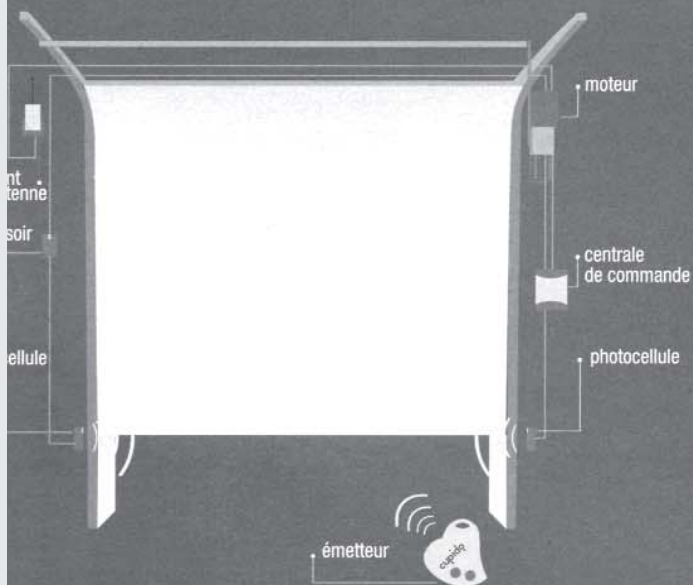

ACCESSOIRES CONSEILLÉS

VN.CTA



Chaîne pour manoeuvre d'urgence pour VN.M

VN.A30



Adaptateur pour arbre d'enroulement câble Ø 30 mm.

VN.A3175



Adaptateur pour arbre d'enroulement câble Ø 31,75 mm

VN.A40



Adaptateur pour arbre d'enroulement câble Ø 40 mm

THINK



Centrale de commande jusqu'à 1500W de puissance pour un moteur à 230Vac monophasé et jusqu'à 2200W de puissance pour un moteur à 400Vac triphasé. Programmation des logiques de fonctionnement et paramètres par l'afficheur à cristaux liquides intégré.

START



Centrale de commande jusqu'à 1000W de puissance pour un moteur à 230Vac monophasé et jusqu'à 2200W de puissance pour un moteur à 400Vac triphasé. Fonctionnement homme présent.

PORTES SECTIONNELLES AVEC RENVOI À CHAÎNE

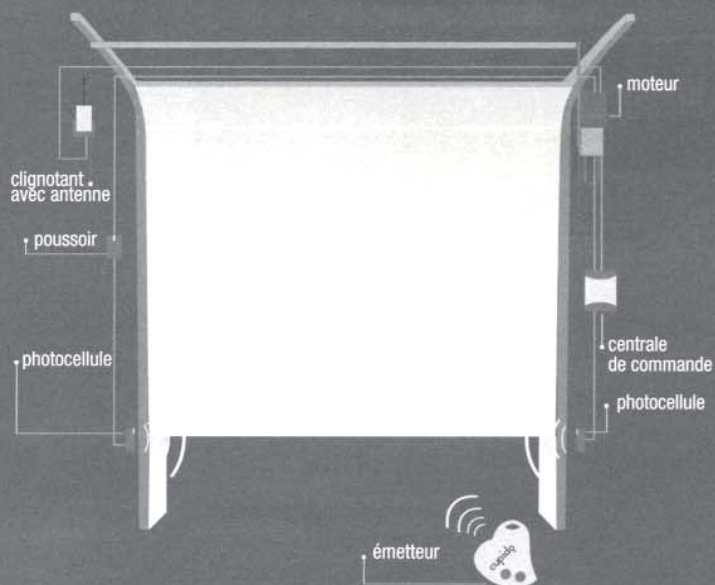

ACCESSOIRES CONSEILLÉS

VN.RV



Kit renvoi mouvement 1:1,8

VN.RM



Kit renvoi mouvement 1:1

THINK



Centrale de commande jusqu'à 1500W de puissance pour un moteur à 230Vac monophasé et jusqu'à 2200W de puissance pour un moteur à 400Vac triphasé. Programmation des logiques de fonctionnement et paramètres par l'afficheur à cristaux liquides intégré.

START



Centrale de commande jusqu'à 1000W de puissance pour un moteur à 230Vac monophasé et jusqu'à 2200W de puissance pour un moteur à 400Vac triphasé. Fonctionnement homme présent.

VN.S40V



OUVERTURES garage & industrielles

- Motoréducteur électromécanique autobloquant pour coulissants industriels et d'entrée accordéon avec plus de 2 vantaux
- Réduction en bain d'huile avec vis sans fin en acier trempé et engrenage en bronze
- Esthétique fonctionnelle et dimensions qui permettent l'installation dans les endroits plus difficiles
- Silence et force sont les caractéristiques principales

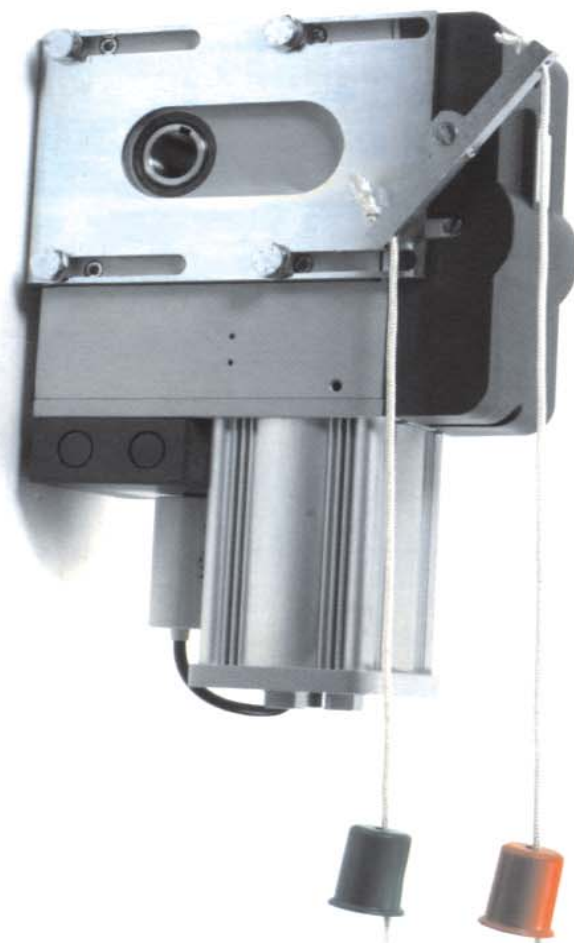

Centrale de commande séparée



DONNÉES TECHNIQUES

VN.S40V

Alimentation moteur	230 Vac
Puissance absorbée	550 W
Courant max. absorbée	3 A
Couple	45 Nm
Vitesse sortie	48 r.p.m.
Trou arbre	1" (25,4 mm)
Rap. de réduction fin de course	1/40
Cycle de travail	usage intensif
Degré de protection	IP 40
Température de fonctionnement	-20°C/+70°C
Lubrification	huile
Poids	15 Kg

MESURES

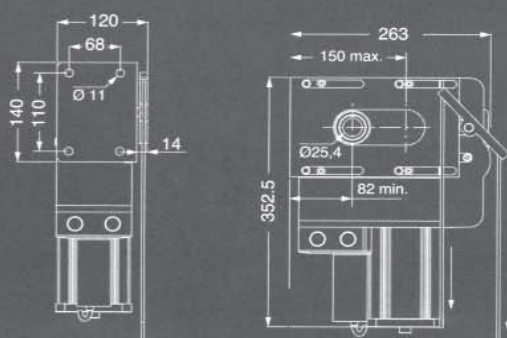

PORTES COULISSANTES INDUSTRIELLES

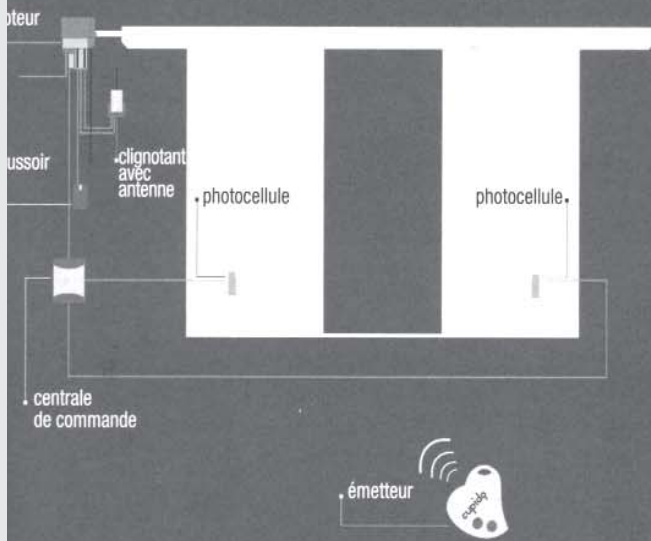

PORTES INDUSTRIELLES D'ENTREE-ACCORDEON

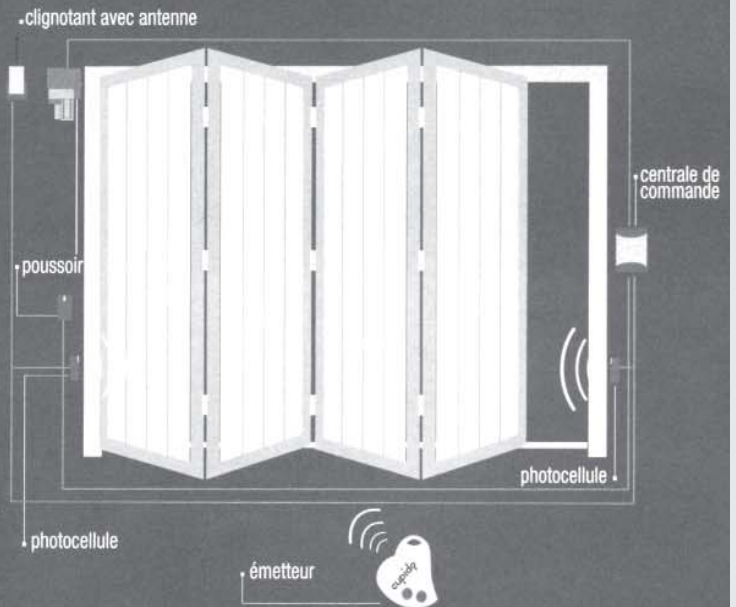

ACCESSOIRES CONSEILLÉS

VN.CT



Chaîne 1/2" disponible en paquets de 5 m

VN.GT



Maillon pour chaîne VN.CT

VN.CT



Chaîne 1/2" disponible en paquets de 5 m

VN.GT



Maillon pour chaîne VN.CT

VN.T



Tendeur de chaîne

VN.S



Brides fixation porte pour VN.T

VN.T



Tendeur de chaîne

VN.S



Brides fixation porte pour VN.T

THINK



Centrale de commande jusqu'à 1500W de puissance pour un moteur à 230Vac monophasé et jusqu'à 2200W de puissance pour un moteur à 400Vac triphasé. Programmation des logiques de fonctionnement et paramètres par l'afficheur à cristaux liquides intégré.

55

START



Centrale de commande jusqu'à 1000W de puissance pour un moteur à 230Vac monophasé et jusqu'à 2200W de puissance pour un moteur à 400Vac triphasé. Fonctionnement homme présent.

ACCESSOIRES CONSEILLÉS

VN.CT



Chaîne 1/2" disponible en paquets de 5 m

VN.GT



Maillon pour chaîne VN.CT

VN.T



Tendeur de chaîne

VN.S



Brides fixation porte pour VN.T

THINK



Centrale de commande jusqu'à 1500W de puissance pour un moteur à 230Vac monophasé et jusqu'à 2200W de puissance pour un moteur à 400Vac triphasé. Programmation des logiques de fonctionnement et paramètres par l'afficheur à cristaux liquides intégré.

START



Centrale de commande jusqu'à 1000W de puissance pour un moteur à 230Vac monophasé et jusqu'à 2200W de puissance pour un moteur à 400Vac triphasé. Fonctionnement homme présent.

55



PS.13TC

OUVERTURES garage & industrielles

- Opérateur électromécanique pour usage industriel pour rideaux non équilibrés de grandes dimensions
- Equipé de manoeuvre de secours à chaîne et fins de courses mécaniques
 - Disponible dans la version 400V triphasé
- Le système de transmission à courroie assure un mouvement du rideau silencieux



Centrale de commande séparée

MESURES

Pois maximum du rideau (kg)	
diamètre tube	PS.13T/TC
133 mm	790
159 mm	660
168,3 mm	625
177,8 mm	585
193,7 mm	540

DONNÉS TECHNIQUES	PS.13TC 30	PS.13TC 40
Alimentation	400 V/50 Hz	400 V/50 Hz
Puissance moteur	1350 W	1350 W
Courant absorbée	3,5 A	3,5 A
Trou arbre	30 mm	40 mm
Classe d'isolement	F	F
Cycle de travail	60 %	60 %
Vitesse d'ouverture	13 rpm	13 rpm
Lubrification	graisse	graisse
Couple	560 Nm	560 Nm

SCHÉMA D'INSTALLATION

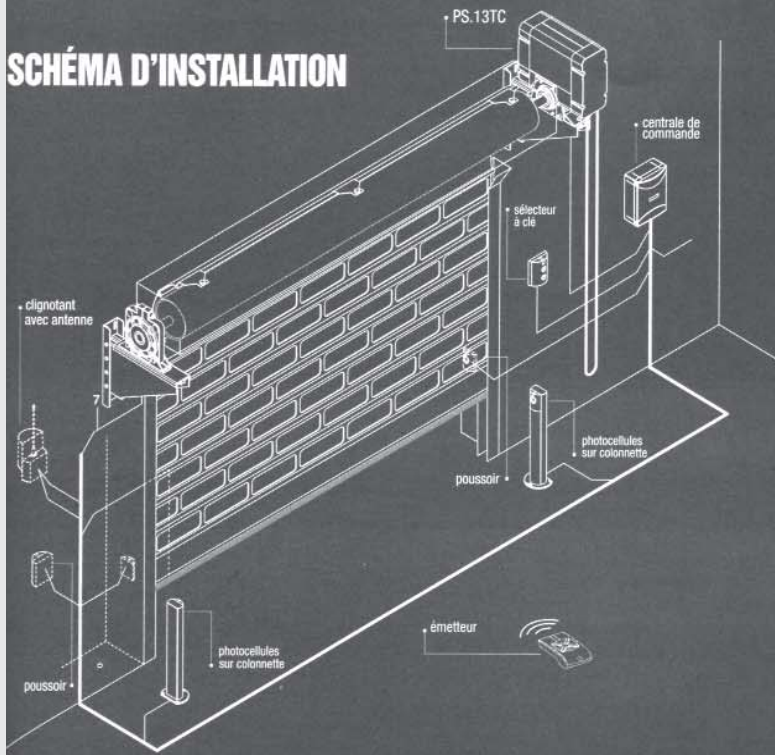

MESURES

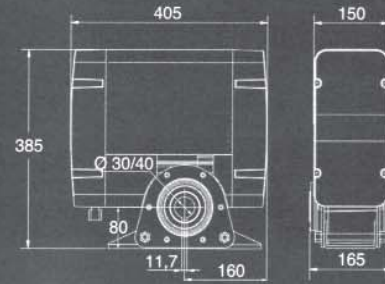

ACCESSOIRES CONSEILLÉS Ø 30

PS.P1



PARACHUTE Ø (mm):30
 max vitesse de fonctionnement (rpm): 22
 max couple statique (Nm): 332
 couple d'intervention maximale (Nm):796
 couple de serrage des vis (Nm): 20
 vitesse d'intervention (rpm): 127

PS.AL30



Arbre soudable avec clavette à encaissement L 500 Ø 30 pour PS.13TC

PS.R013



Rondelles pour tuyau pour PS.13TC
 Diamètres disponibles (mm):
 PS.R013 Ø 13 mm : € 10,00
 PS.R015 Ø 15 mm : € 12,00
 PS.R016 Ø 16 mm : € 16,00
 PS.R017 Ø 17 mm : € 20,00
 PS.R019 Ø 19 mm : € 22,00

PS.ME



Console support mural pour PS.13TC

ACCESSOIRES CONSEILLÉS Ø 40

PS.P2



PARACHUTE Ø (mm):40
 max vitesse de fonctionnement (rpm): 22
 max couple statique (Nm): 552
 couple d'intervention maximale (Nm):1253
 couple de serrage des vis (Nm): 37
 vitesse d'intervention (rpm): 123

PS.AL40



Arbre soudable avec clavette à encaissement L 500 Ø 40 pour PS.13TC

PS.R013



Rondelles pour tuyau pour PS.13TC
 Diamètres disponibles (mm):
 PS.R013 Ø 13 mm : € 10,00
 PS.R015 Ø 15 mm : € 12,00
 PS.R016 Ø 16 mm : € 16,00
 PS.R017 Ø 17 mm : € 20,00
 PS.R019 Ø 19 mm : € 22,00

PS.ME



Console support mural pour PS.13TC

CP.13



Centrale de commande pour PS.13TC30 / TC40. Fonctionnement automatique, semi-automatique et homme mort. Entrées pour poussoirs de pas à pas, ouverture et fermeture, arrêt, fin de course. Prédiposition pour récepteur radio embrochable. Dispositif de protection thermique du moteur réglable.

Motorisations pour portes articulées

Motoréducteur pour portes articulées maximum 2 vantaux



VN45E: alim 230vac bloquant , puissance 170 W , amp 0.85A , couple 480 Nm , rapport de réduction 0.0013 , classe d'isolation F , L max vantail 2.5m , poids max vantail 200 Kg , condensateur 9 MF , lubrification agip GRMUEP/2 , poids 13 Kg .

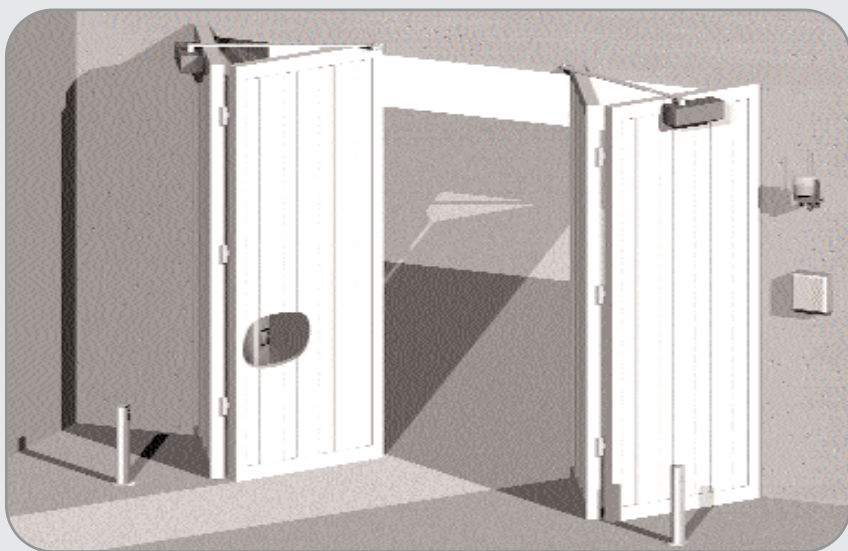

VN4524: alim 24vdc bloquant , puissance 120 W , amp 8A , couple 260 Nm , rapport de réduction 0.0013 , classe d'isolation Y , L max vantail 2m , poids max vantail 200 Kg , condensateur , lubrification agip GRMUEP/2 , poids 12 Kg .



Motoréducteur pour portes articulées , usage domestique :

VN45E : motoréducteur bloquant 220v

Motoréducteur pour portes articulées , usage intensif :

VN45E24 : motoréducteur bloquant 24v

VND45 : bras droit galvanisé avec douille soudée, fourni avec accessoires pour la fixation

VNC45 : bras courbe galvanisé avec douille soudée, fourni avec accessoires pour la fixation
Préciser droit ou gauche.

BRAIN : coffret de commande pour motoréducteur 220v

BRAIN24 : coffret de commande pour motoréducteur 24v

BRAIN24CB : Batteries + chargeur

CB24V : chargeur seul

LB : coffret vide pour batteries et chargeur



Motorisations pour rideaux roulants PS160 150 KG

Opérateurs pour rideaux roulants PS160 460W 150 Kg



PS160 : Motoréducteur pour rideaux roulants à 1 moteur avec roue dentée en aluminium. Il convient à l'installation sur des rideaux avec arbre de diamètres 42/48/60 mm et ressort de diamètres 200/220. Il est doté de détecteurs de fin de course avec réglage micrométrique, très facile à régler. On peut au choix rajouter un électrofrein PSE1 ou ne pas le faire, dans ce cas le moteur sera non bloquant.

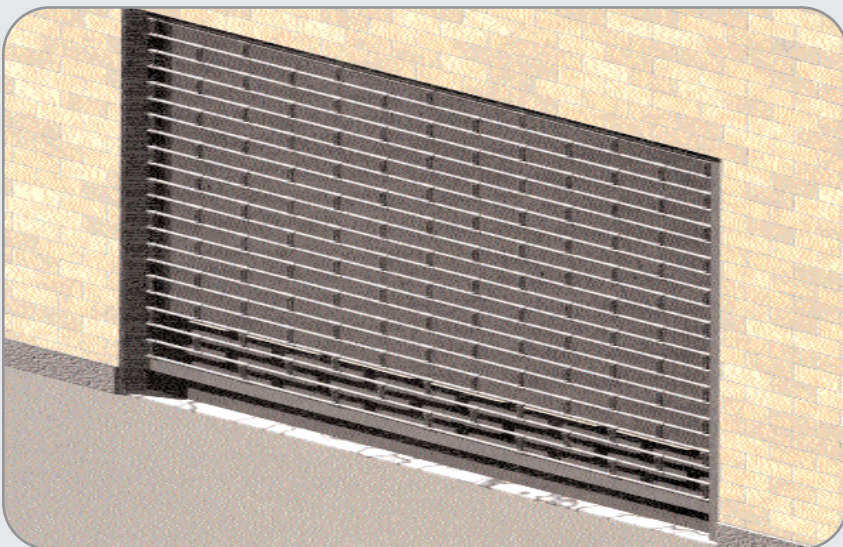

PS160 : Motoréducteur alimentation 230 vac, puissance moteur 460 W, absor du moteur 2.5A, poids du rideau 150 kg max, rapport de réduction 0.007, classe d'isolation F, vitesse d'ouverture 10 rpm, lubrification graisse, diamètres axe rideau 42/48/60mm, diamètres flasque mm 200/220.



BENINCA'
Sempre un passo avanti.

Diamètres : 42/48/60 mm C : 200/220

KPS160 :

1 moteur 220v 460w 150 Kg
1 électrofrein avec ou sans
1 coffret de commande
1 récepteur 433 mhz
1 émetteur 433 mhz

PS160E : le moteur + électrofrein

PS160 : le moteur seul 220v 460w 150 Kg

PSE1 : l'électrofrein seul (blocage)

BLBS : le système de déverrouillage par câble à clés

CTR30 : coffret de commande avec récepteur

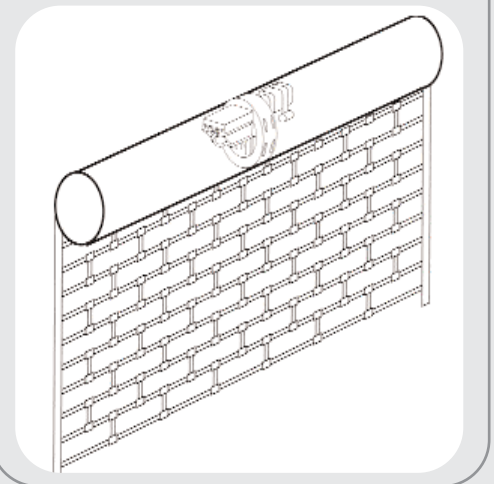

Motorisations pour rideaux roulants PS260 240 KG

Opérateurs pour rideaux roulants PS260 920W 240 Kg

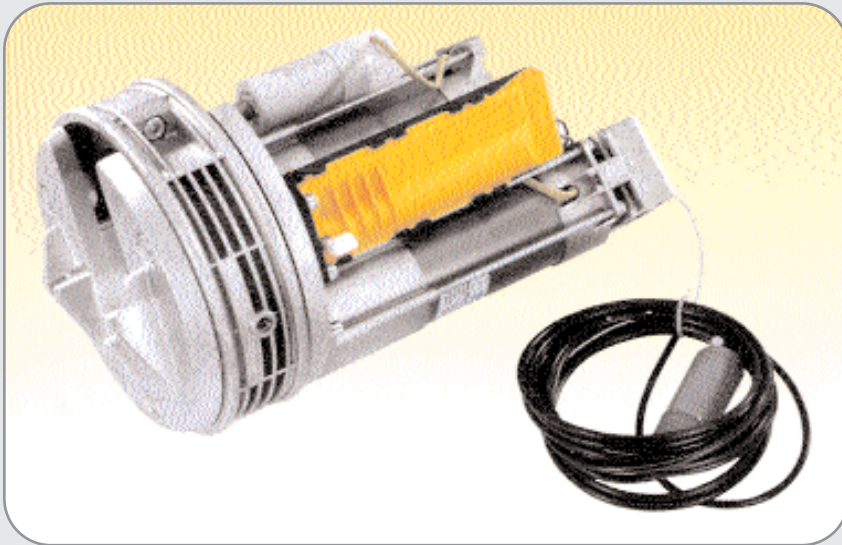

PS260 : Motoréducteur pour rideaux roulants à 2 moteurs avec roue dentée en aluminium. Il convient à l'installation sur des rideaux avec arbre de diamètres 42/48/60 mm et ressorts de diamètres 200/220 .Il est doté de détecteur de fin de course avec réglage micrométrique , très facile à régler .On peut au choix rajouter un électrofrein PSE2 ou ne pas le faire , dans ce cas le moteur sera non bloquant .

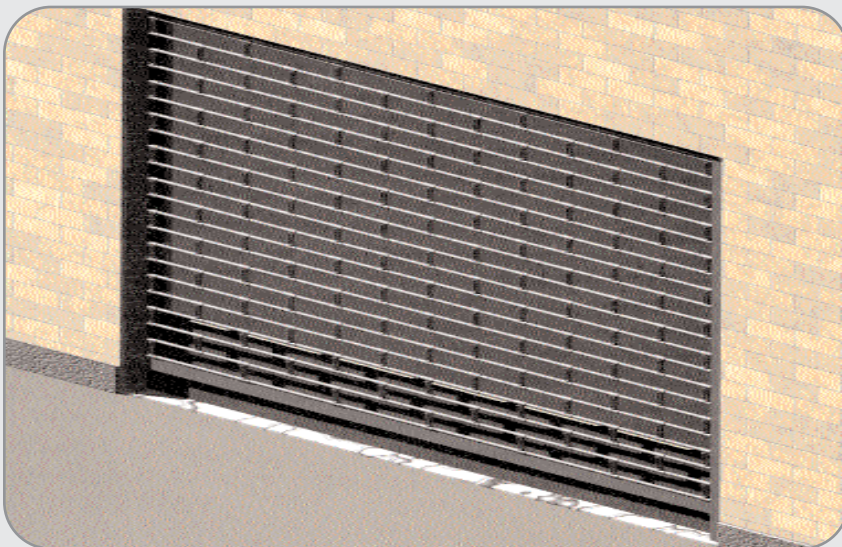

PS260 : Motoréducteur alimentation 230 vac , puissance moteur 920 W , absor du moteur 4.2A , poids du rideau 240 kg max , rapport de réduction 0.007 , classe d'isolation F , vitesse d'ouverture 10 rpm , lubrification graisse , diamètres axe rideau 42/48/60mm , diamètres flasque mm 200/220 .



Diamètres : 42/48/60 mm C : 200/220

KPS260 :

1 moteur 220v 920w 240Kg
1 électrofrein avec ou sans
1 coffret de commande
1 récepteur 433 mhz
1 émetteur 433 mhz

PS260E : le moteur 220v 460w + électrofrein

PS260 : le moteur seul 220v 460w

PSE2 : l'électrofrein seul (blocage)

BLBS : le système de déverrouillage par câble à clés

CTR30 : coffret de commande avec récepteur

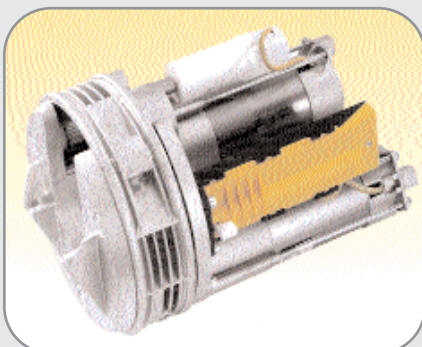
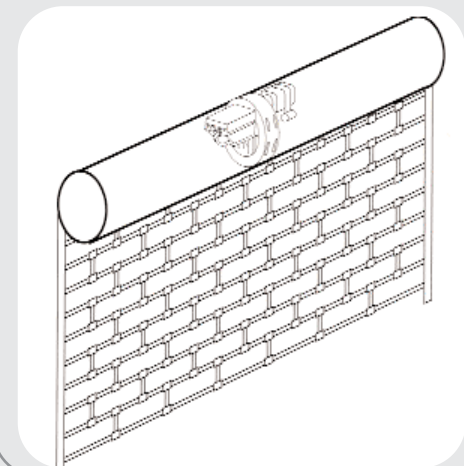

Motorisations pour rideaux roulants PS176 /276

Opérateurs pour rideaux roulants PS176 180 kg et PS276 280 Kg



PS176 : Motoréducteur pour rideaux roulants à 2 moteurs avec roue dentée en aluminium. Il convient à l'installation sur des rideaux avec arbre de diamètres 42/48/60 mm et ressorts de diamètres 200/220 .Il est doté de détecteur de fin de course avec réglage micrométrique , très facile à régler .On peut au choix rajouter un électrofrein PSE2 ou ne pas le faire , dans ce cas le moteur sera non bloquant .



PS276 : Motoréducteur alimentation 230 vac , puissance moteur 920 W , absor du moteur 4.2A , poids du rideau 240 kg max , rapport de réduction 0.007 , classe d'isolation F , vitesse d'ouverture 10 rpm , lubrification graisse , diamètres axe rideau 42/48/60mm , diamètres flasque mm 200/220 .



Diamètres : 76 mm C : 240

KPS176 :

- 1 moteur 220v 478w 180Kg
- 1 électrofrein avec ou sans
- 1 coffret de commande
- 1 récepteur 433 mhz
- 1 émetteur 433 mhz

KPS276 :

- 1 moteur 220v 956w 280Kg
- 1 électrofrein ou pas
- 1 coffret de commande
- 1 récepteur 433 mhz
- 1 émetteur 433 mhz

PS176E : le moteur 220v 478w + électrofrein

PS176 : le moteur seul 220v 478w 180 Kg

PS276E : le moteur 220v 956w + électrofrein

PS276 : le moteur seul 220v 956w 280 Kg

PSE1 : l'électrofrein seul (blocage) pour PS176

PSE2 : l'électrofrein seul (blocage) pour PS276

BLBS : le système de déverrouillage par câble à clés

CTR30 : coffret de commande avec récepteur

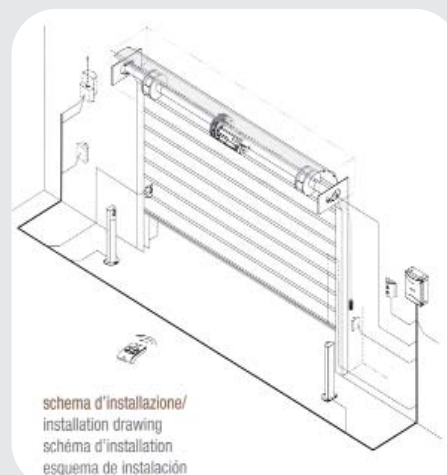

PS1.76EC



PS2.76E



PS2.76EC



LADY

LADY.I

- Barrière électromécanique pour passages jusqu'à 4 m, usage intensif
- Déblocage manuel extérieur très aisé
- Contrôle des ralentissements par deux microinterrupteurs réglables
- Disponible version acier inox
- Vitesse, force et ralentissements réglables pour un usage correct

barrières levantes de 2 à 4 m



VE.AF



Appui fixe laqué

LADY.A



Lisse en aluminium verni L= 4200 mm fournie avec bouchons
Dimensions: 4200x60x38 mm

LADY.P



Lisse en aluminium verni L= 4200 mm fournie avec profil rouge de caoutchouc et bouchons
Dimensions: 4200x60x38 mm

avec déblocage extérieur et plaque de fondation

CB.24V



Platine charge-batterie pour LADY

LADY.L



Kit clignotants pour lisse LADY.P

LADY.SN



Kit d'articulation pour lisse LADY.A

VE.CAT500



Sets adhésifs pour LADY.A/LADY.P emballage minimum de 20 unités

ACCESSOIRES UTILISABLES

	< 3,2	Longueur de la lisse (m) 3,2 ÷ 3,7	3,7 ÷ 4,2
LADY.P*	•	•	•
LADY.P**	•	•	•
VE.RAST	•	•	-
LADY.P*+VE.RAST	•	•	-
LADY.P*+VE.AM	•	•	•
LADY.P**+VE.AM	•	•	-
LADY.P*+VE.RAST+VE.AM	•	-	-
SC.RES	•	•	-
LADY.P*+SC.RES	•	•	-
SC.RES+VE.AM	•	•	-
LADY.P*+SC.RES+VE.AM	•	-	-

VE.RAST



Frise en aluminium L=2 m

LADY.P* Profil de protection supérieur
LADY.P** Profil de protection supérieur et inférieur
L'installation de la VE.RAST empêche l'emploi de la SC.RES et vice-versa
L'installation du kit clignotant LADY.L n'influence pas l'équilibrage de la lisse

DONNÉES TECHNIQUES

	LADY.SX/0X	LADY.I
Alimentation de réseau	230 Vac	230 Vac
Alimentation moteur	24 Vdc	24 Vdc
Puissance absorbée	120 W	120W
Courant max. absorbée	4,5 A	4,5 A
Couple	130 Nm	130 Nm
Vitesse d'ouverture	2,5"	2,5"
Cycle de travail	usage intensif	usage intensif
Degré de protection	IP 44	IP 44
Température de fonctionnement	-20°C/+70°C	-20°C/+70°C
Lubrification	graisse	graisse
Poids	50 Kg	50 Kg



En cas d'urgence la barrière peut être déblocuée aisément et manoeuvrée manuellement



La version en acier inox est disponible avec opérateur droit. Par une opération très simple elle peut être modifiée pour obtenir un opérateur gauche

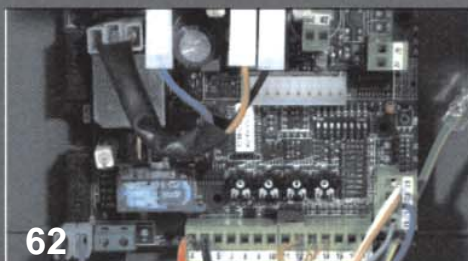

Barrières levantes VE500 24V usage intensif

Barrières levantes VE500 jusqu'à 5m de passage maximum



VE500 : De fabrication solide avec un design sobre et plaisant , la barrière routière VE500 , grâce à son groupe motoréducteur/moteur 24v robuste et fiable se prête au service intensif et continu . L'installation est simple de même que la transformation de droite à gauche et vice versa .La barrière VE500 est équipée d'un déblocage manuel simple et intuitif , elle est prédisposée pour le montage de batteries tampon en cas de panne de courant .

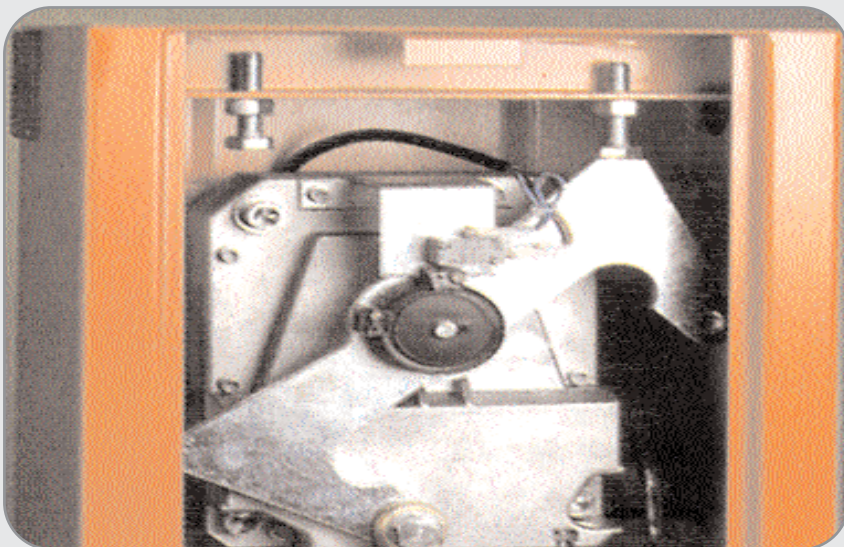

VE500 : Alimentation 230 vac , alimentation moteur 24 vdc , puissance maximum 130 W , amp max 8A , couple 210 Nm , rapport de réduction 0.005 , classe d'isolation Y , temp de fonctionnement -20°C/+70°C , lubrification graisse , vitesse d'ouverture 6 sec , poids 61 Kg Son carter est épais pour une meilleure protection , on peut y adjoindre un blocage électrique en bout de lisse spécialement adapté , sa fiabilité est reconnue de façon notoire .

BENINCA'
Sempre un passo avanti.

KVE500 :

1 barrière levante 24v usage intensif
1 lisse
1 coffret de commande
1 récepteur 433 mhz
1 émetteur 433 mhz
1 antenne
1 feu de signalisation

KVE500I :

1 barrière levante 24v usage intensif **INOX**
1 lisse
1 coffret de commande
1 récepteur 433 mhz
1 émetteur 433 mhz
1 antenne
1 feu de signalisation

VE500 : barrière + coffret de commande

VE500I : barrière **INOX** + coffret de commande

VE500S : lisse aluminium verni

VEC500 : lisse ronde en aluminium

VEC500I : lisse ronde en inox

VECAT500 : Sets adhésifs pour VE500S/VEC500

VESN500 : kit d'articulation pour lisse VE500S

VEAM : appui mobile pour lisse

VEAF : appui fixe pour lisse

VERP : Palpeur pour VE500S et VE650A

CB24V : Platine charge batteries.

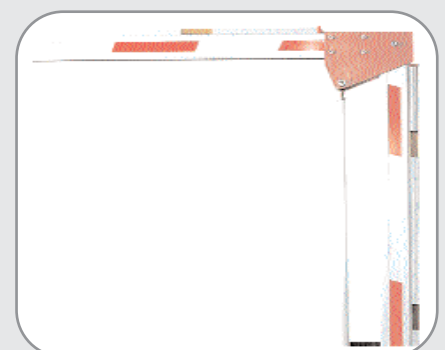
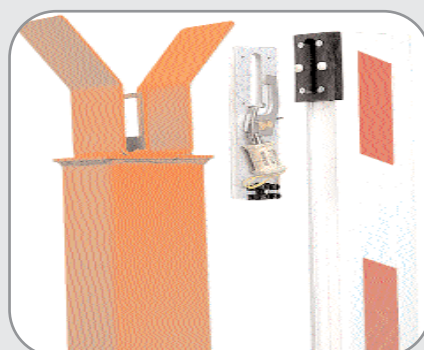

Barrières levantes VE650 24v usage intensif

Barrières levantes VE650 jusqu'à 6.5m de passage maximum



VE650 : De fabrication solide avec un design sobre et plaisant , la barrière routière VE650 , grâce à son groupe motoréducteur/moteur 24v robuste et fiable se prête au service intensif et continu . L'installation est simple de même que la transformation de droite à gauche et vice versa .La barrière VE650 est équipée d'un déblocage manuel simple et intuitif , elle est prédisposée pour le montage de batteries tampon en cas de panne de courant .

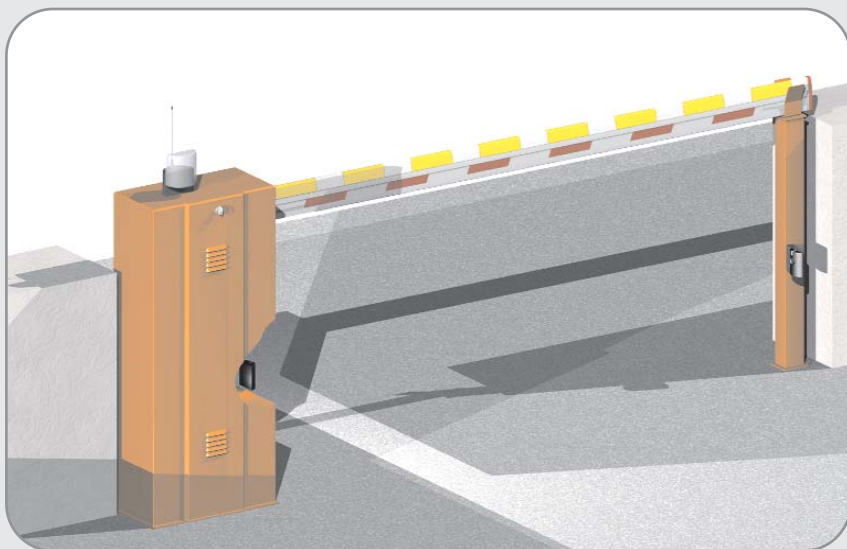

VE650 : Alimentation 230 vac , alimentation moteur 24 vdc , puissance maximum 130 W , amp max 8A , couple 290 Nm , rapport de réduction 0.005 , classe d'isolation Y , temp de fonctionnement -20°C/+70°C , lubrification graisse , vitesse d'ouverture 8 sec , poids 105 Kg.Son carter est épais pour une meilleure protection , on peut y adjoindre un blocage électrique en bout de lisse spécialement adapté , sa fiabilité est reconnue de façon notoire.

BENINCA®
Sempre un passo avanti.

KVE650 :
1 barrière levante 24v usage intensif
1 lisse
1 coffret de commande
1 récepteur 433 mhz
1 émetteur 433 mhz
1 antenne
1 feu de signalisation

KVE650I :
1 barrière levante 24v usage intensif **INOX**
1 lisse
1 coffret de commande
1 récepteur 433 mhz
1 émetteur 433 mhz
1 antenne
1 feu de signalisation

VE650 : barrière + coffret de commande
VE650I : barrière **INOX** + coffret de commande

VE650A : lisse aluminium verni
VEC650 : lisse ronde en aluminium
VECAT650 : Sets adhésifs pour VE650A/VEC650
VEAM : appui mobile pour lisse
VEAF : appui fixe pour lisse
VEAFI : appui fixe pour lisse

VERP : Palpeur pour VE500S et VE650A

CB24V : Platine charge batteries.

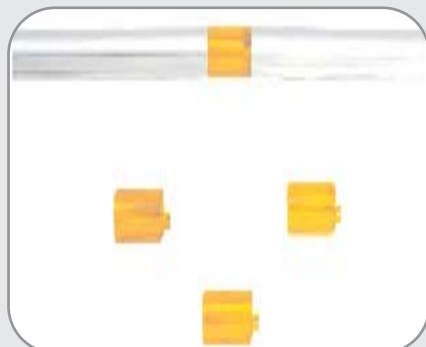

Motorisations places de parking

Opérateur pour places de parking



VESOR: Arceau de parking automatique, alimentation 230 vac, alimentation moteur 24 vdc, amp moteur 2A max, intermittence de travail 80%, temps de manoeuvre 9 secondes, poids 7.5 kg.

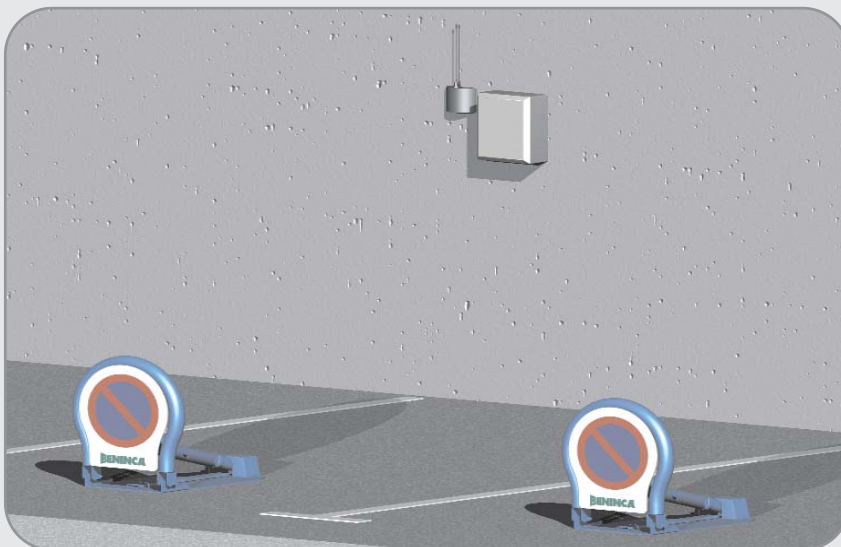

VESOR: Le coffret de gestion DAS04 permet de piloter jusqu'à 4 arceaux de parking, est livré sans module d'extension DAE (en prévoir un par moteur jusqu'à 4 maximum), il est possible de rajouter une platine chargeur batteries DARB si l'on souhaite le secours par batteries.



KVESOR :

- 1 arceau de parking 24v
- 1 coffret de commande
- 1 module d'extension 1 moteur
- 1 récepteur 433 mhz
- 1 émetteur 433 mhz
- 1 antenne
- 1 feu de signalisation

VESOR : l'opérateur 24v

DAS04 : le coffret de gestion (4 moteurs max)

DAE: module d'extension pour 1 moteur sup

DARB : chargeur de batterie

VESOM : version manuelle du VESOR

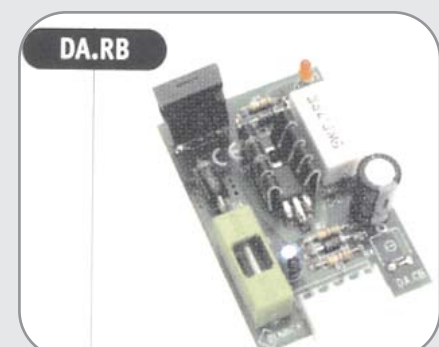
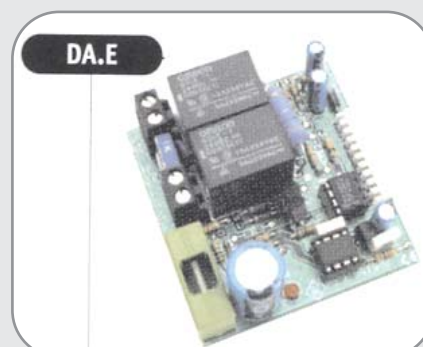

KITS Coffrets de commande pour 2 moteurs

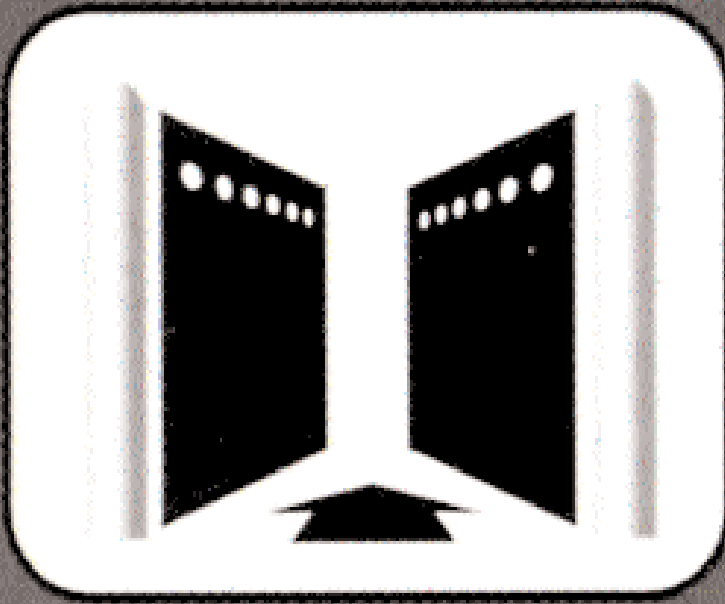

Coffrets de commande pour 2 moteurs en 220v .

Selection SAD

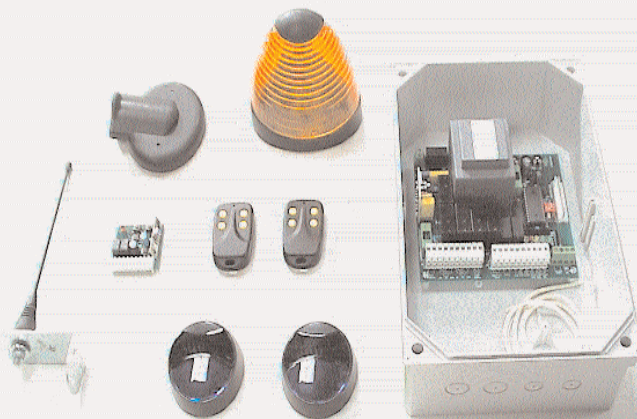

K8000S :

Kit complet électronique comprenant : 1 coffret de commande universel pour 2 moteurs en 220v , 1 récepteur 2 fonctions 433 Mhz , 2 émetteurs 433 Mhz , 1 jeu de cellules , 1 feu de signalisation , 1 antenne

OFFRE SPECIALE.

BENINCA®

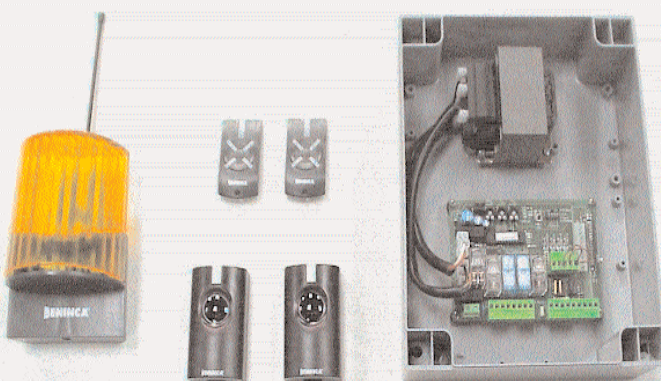

Selection SAD

KHEAD :

Kit complet électronique comprenant : 1 coffret de commande universel pour 2 moteurs en 220v , 1 récepteur 2 fonctions 433 Mhz , 2 émetteurs 433 Mhz , 1 jeu de cellules , 1 feu de signalisation , 1 antenne intégrée.

OFFRE SPECIALE.

GRANDE MARQUE BENINCA.

KITS Coffrets de commande pour 1 moteur

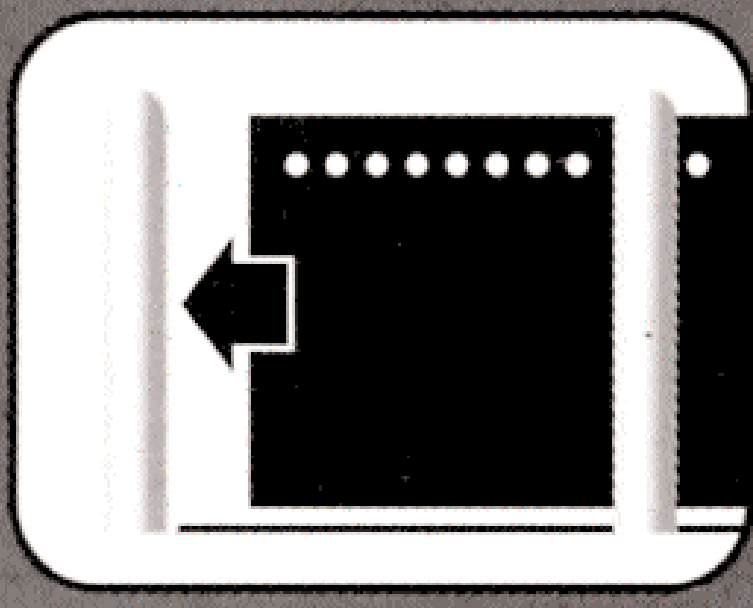

Coffrets de commande pour 1 moteur en 220v .

Selection SAD

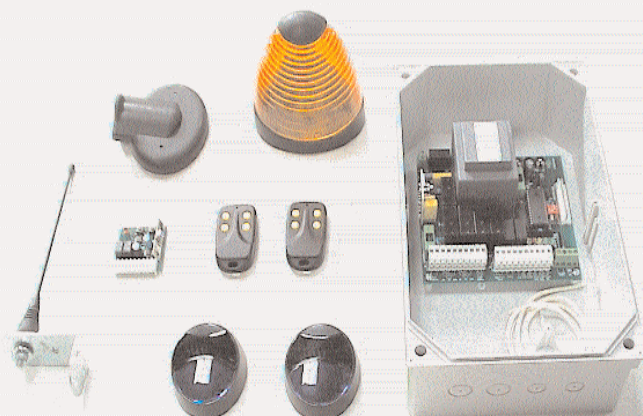

K5000 :

Kit complet électronique comprenant : 1 coffret de commande universel pour 1 moteur en 220v , 1 récepteur 2 fonctions 433 Mhz , 2 émetteurs 433 Mhz , 1 jeu de cellules , 1 feu de signalisation , 1 antenne

OFFRE SPECIALE.

BENINCA®



Selection SAD

KTHINK :

Kit complet électronique comprenant : 1 coffret de commande universel pour 1 moteur en 220v , 1 récepteur 2 fonctions 433 Mhz , 2 émetteurs 433 Mhz , 1 jeu de cellules , 1 feu de signalisation , 1 antenne intégrée .

OFFRE SPECIALE.

GRANDE MARQUE BENINCA.

Coffrets de commande pour 2 moteurs



Coffrets de commande pour 2 moteurs en 220v , 12v , 24v .



T220N : coffret de commande ancienne génération pour 2 moteurs 220v ,il permet de gérer : les cellules de sécurité , le bouton stop d'arrêt d'urgence , l'entrée start 2 vantaux , l'entrée start 1 vantail , le feu de signalisation , la serrure électrique , l'alim 24v pour les accessoires .Fonctions pas à pas et automatique . Réglage puissance , pause , décalage .Pas de compteur de mémoire .

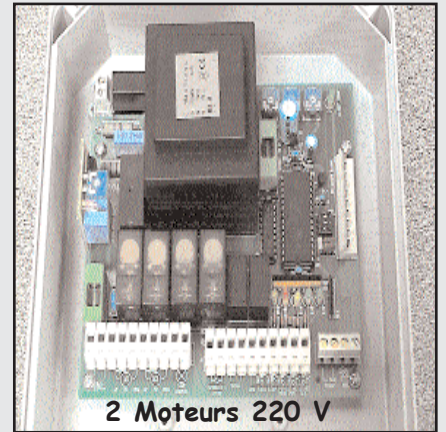

8000S : coffret de commande pour 2 moteurs 220v ,il permet de gérer : les cellules de sécurité , palpeur , le bouton stop d'arrêt d'urgence , l'entrée start 2 vantaux , l'entrée start 1 vantail , le feu de signalisation , la serrure électrique , l'alim 24v pour les accessoires , deuxième canal , antenne , fonctions pas à pas et automatique . Réglage puissance , pause , décalage .Compteur de mémoire ,led diagnostic .Lamp courtoisie

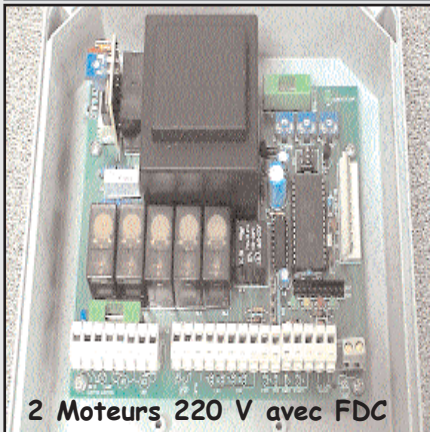

STU3 : Coffret de commande universel pour 2 moteurs en 220V avec ou sans fin de course ou bien 2 coulissants avec leurs fins de course respectifs . Toutes les options possibles sont présentes comme dans la 8000S .Réglage puissance moteur, temps de travail, de pause, décalage des vantaux. Programmations en automatique ou en pas à pas ...

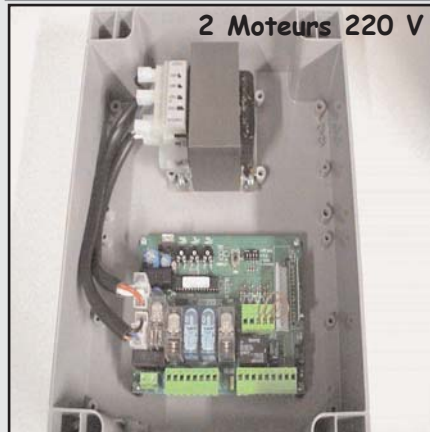

HEAD : Le nouveau coffret de commande pour 2 moteurs en 220V BENINCA.Le transfo est indépendant afin de faciliter le SAV , le circuit est miniaturisé afin de libérer de l'espace pour le câblage , il intègre toutes les nouvelles technologies pour une fiabilité accrue RECEPTEUR INTEGRE.

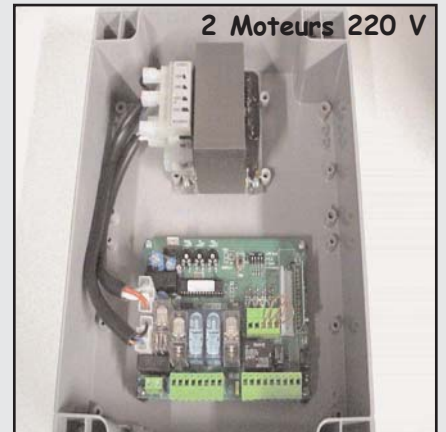

HEAD (suite) : 2 moteurs 220v ,il gère : les cellules de sécurité , palpeur , le bouton stop d'arrêt d'urgence , l'entrée start 2 vantaux , l'entrée start 1 vantail , le feu de signalisation , la serrure électrique , l'alim 24v pour les accessoires , deuxième canal , antenne , fonctions pas à pas et automatique . Réglage puissance , pause , décalage led diagnostic .Lamp courtoisie , témoin portail ouvert ou fermé.



BRAIN : Coffret de commande pour 2 moteurs 220V .Son originalité repose sur le fait qu'il permet à 1 ou 2 moteurs en 220V de ralentir .Un des trop rares coffrets à proposer un ralentissement en 220V fiable .Affichage cristaux liquides .Ce coffret s'adresse plus particulièrement aux professionnels avertis qui souhaitent avoir à leur disposition de très nombreuses fonctions.



BRAIN24 : Coffret de commande pour 2 moteurs 24V il permet à 1 ou 2 moteurs en 24V de ralentir .Affichage cristaux liquides .Ce coffret s'adresse plus particulièrement aux professionnels avertis qui souhaitent avoir à leur disposition de très nombreuses fonctions.



CTR34S : Le nouveau coffret de commande pour 2 moteurs en 12V .Le transfo est indépendant afin de faciliter le SAV , le circuit est miniaturisé afin de libérer de l'espace pour le câblage et la batterie , il intègre toutes les fonctions habituelles .Attention il faut impérativement connaître la consommation de vos moteurs !

Coffrets de cde pour 1 moteurs 220v , 400v

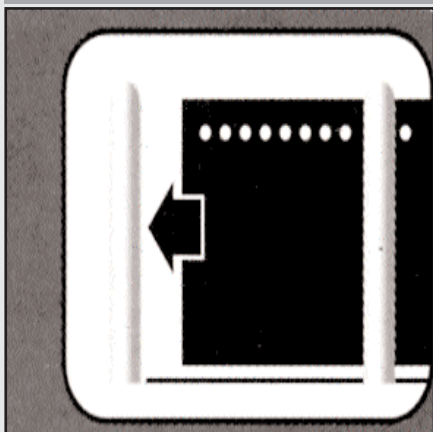

Coffret de commande 1 moteur 220v.
Exemple : motorisation pour portails coulissants.

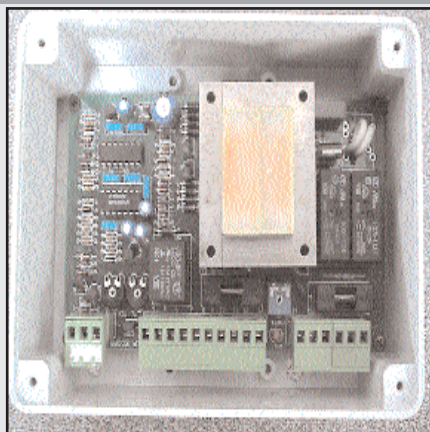

TT120 : Petite platine électronique 1 moteur 220V avec fin de course. Taille réduite à insérer dans moteur. Contact fin de course ouverture et fermeture, feu de signalisation, alim 24V, stop arrêt urgence, tranche de sécurité, photocellules. Réglage puissance moteur, temps de pause et travail. Programmmations en automatique et pas à pas. **LIVRE SANS LE COFFRET.**

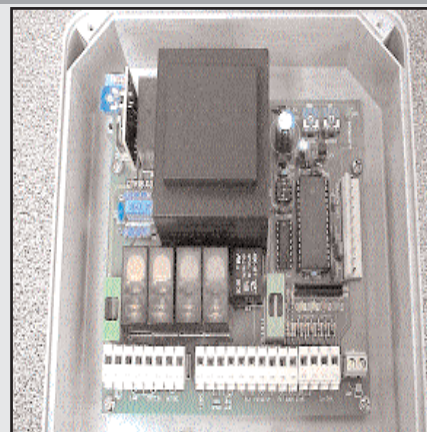

5000 : Coffret de commande 1 moteur 220V avec fin de course. Gestion du feu de signalisation, lampe de courtoisie, serrure électrique 12V, sortie 24V pour accessoires, photocellules, bouton stop arrêt urgence, palpeurs, sécurité. Réglage de la force, du temps de travail et de pause. Programmation en automatique ou pas à pas.

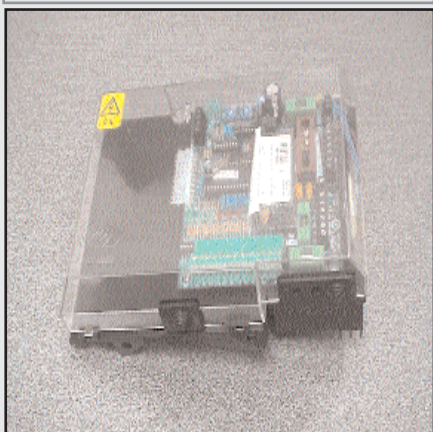

9686029 : coffret de commande intégré du motoréducteur RI6E .Il peut etre utilisé pour un motoréducteur 220V. avec fin de course. A insérer dans moteur.ou 1 coffret .. feu de signalisation, alim 24V, stop arrêt urgence, tranche de sécurité, photocellules. Réglage puissance moteur, temps de pause et travail. Programmmations en automatique et pas à pas .**COFFRET. LIVRE A SEPARMENT.**



THINK : Coffret de commande 1 moteur 220V 1500W ou 400V 2200W avec fin de course. Gestion du feu de signalisation, lampe de courtoisie, serrure électrique 12V, sortie 24V pour accessoires, photocellules, bouton stop arrêt urgence, palpeurs, sécurité. Réglage de la force, du temps de travail et de pause. Programmation en automatique ou pas à pas...De nombreuses autres fonctions , affichage cristaux liquides.



MATRIX : Coffret de commande 1 moteur 220V 500W avec fin de course. Gestion du feu de signalisation, lampe de courtoisie, serrure électrique 12V, sortie 24V pour accessoires, photocellules, bouton stop arrêt urgence, palpeurs, sécurité. Réglage de la force, du temps de travail et de pause. Programmation en automatique ou pas à pas...De nombreuses autres fonctions , affichage cristaux liquides.

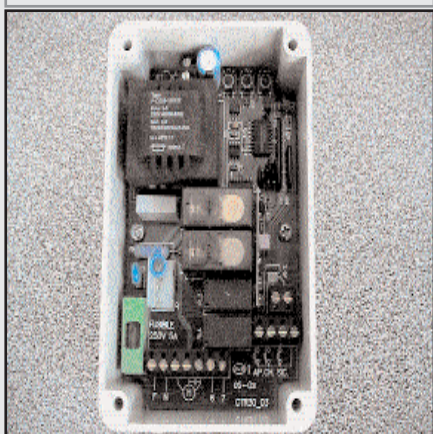

CTR30 : Coffret de commande 1 moteur 220V pour rideau métallique avec récepteur intégré. Réglage force, temps de travail, pause et accessoires de sécurité. Contact montée , contact descente , contact montée/descente , 12V pour accessoires , réglage de puissance possible en option , bornier antenne et de nombreux pas de programmes .Coffret de gestion de très petites dimensions .
EX : Rideau

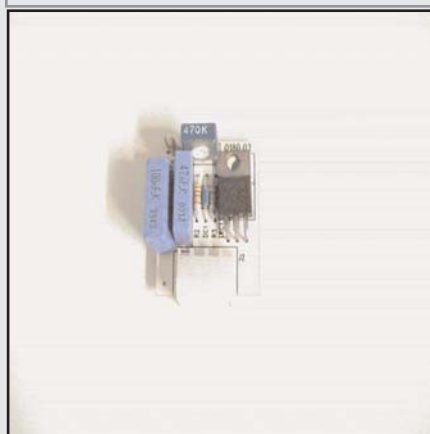

REG : Régulateur de couple embrochable (réglage de la puissance) pour CTR30 ,8000S , STU3 , 5000.



DA2XS433 : Coffret de commande pour moteur 500W. Préclignotement, serrure électrique. Programmation avec refermeture automatique. Fonctionnement collectif. Récepteur 433Mhz intégré. Marque BENINCA.

EX : Rideau métallique



Centrales 230 Vac



BRAIN

Centrale de commande pour un ou deux moteurs 230 Vac jusqu'à 500 W de puissance. Fonctions de gestion très développées. Ralentissements en ouverture/fermeture. Réglage des paramètres par display. Fonctionnement automatique, semi-automatique, homme présent. Entrée barre palpeuse résistive 8K2. Sorties pour le commande serrure électrique 12 V ac et lumière



LOGICA230.RI

Centrale de commande pour un ou deux moteurs pour portes basculantes série ZED et AU.96 230 Vac avec récepteur intégré. Maximum 64 codes variables ou codes fixes. Ralentissements en ouverture/fermeture. Entrée de barre palpeuse résistive 8K2. Entrée dédiés pour poussoirs de ouverture et fermeture. Réglage électrique de la puissance



HEAD

Centrale de commande pour un ou deux moteurs 230 Vac jusqu'à 350+350 W de puissance. Récepteur incorporé 433,92 MHz et prédisposition pour le récepteur embrochable. Entrée pour ouverture piétonnière. Sorties pour le commande serrure électrique 12 V ac. Réglage électrique de la puissance



MATRIX

Centrale de commande pour moteur jusqu'à 500 W de puissance. Possibilité d'installer la carte encodeur, réglage des paramètres et des logiques de fonctionnement par display intégré



SIMPLE

Centrale de commande pour un moteur 230 Vac jusqu'à 500 W de puissance. Fonctionnement semi-automatique et homme présent à sélectionner par dip-switches. Entrées pour poussoirs de ouvre, ferme et fin de course. Prédisposition pour récepteur radio embrochable



MISE-RI

Centrale de commande pour un moteur 230 Vac jusqu'à 500 W de puissance. Récepteur incorporé 433,92 MHz. Fonctionnement automatique et semi-automatique



DA.V

Centrale de commande pour motoréducteur 230 Vac série VN.S-M monophasé

ACCESSOIRES CENTRALES 230-400 Vac/400 Vac

SB



Boîte pour centrales de dimensions réduites

LB



Boîte standard pour centrales Degré de protection IP 55

KPO/KPC



KPO: Kit n° 2 poussoirs verts (contact n.o.) et plastique frontal pour LB
KPC: Kit n° 1 poussoir vert (contact n.o.) et n° 1 rouge (contact n.f.) et plastique frontal pour LB

LOCK



Carte pour électroserrure 12 V et lumière de zone jusqu'à 1000 W de puissance maximale. Temporisation réglable par deux trimmer séparés

DA.LB



Colonne galvanisée pour montage extérieur de centrales montées sur boîtes LB

DA.2S



Fiche électronique qui permet le mouvement synchrone de 2 automations

Centrales 230-400 Vac/ 400 Vac

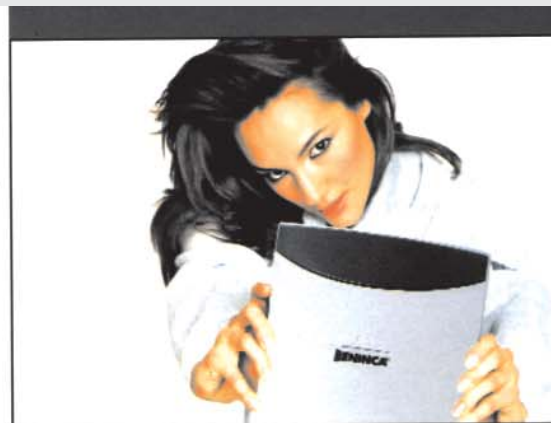

THINK.P

Centrale de commande jusqu'à 1500 W de puissance pour un moteur à 230 Vac monophasé et jusqu'à 2200 W de puissance pour un moteur à 400 Vac triphasé. Programmation des logiques de fonctionnement et paramètres par l'afficheur à cristaux liquides intégré. Touches de ouvre, ferme, arrêt et dispositif d'arrêt d'urgence autobloquant incorporées sur le couvercle.



THINK

Centrale de commande jusqu'à 1500W de puissance pour un moteur à 230Vac monophasé et jusqu'à 2200W de puissance pour un moteur à 400Vac triphasé. Programmation des logiques de fonctionnement et paramètres par l'afficheur à cristaux liquides intégré. Prédéposition pour récepteur radio embrochable.



START

Centrale de commande jusqu'à 1000W de puissance pour un moteur à 230Vac monophasé et jusqu'à 2200W de puissance pour un moteur à 400Vac triphasé. Fonctionnement homme présent. Entrées séparées pour boutons d'ouverture, fermeture et arrêt. Entrées séparées pour fins de courses en ouverture et en fermeture. Sorties à 230 Vac pour le branchement électrofrein et disjoncteur.



THINK.I

Centrale de commande jusqu'à 1500 W de puissance pour un moteur à 230 Vac monophasé et jusqu'à 2200 W de puissance pour un moteur à 400 Vac triphasé. Programmation des logiques de fonctionnement et paramètres par l'afficheur à cristaux liquides intégré. Touches de ouvrir, ferme, arrêt et bloque porte incorporées sur le couvercle.



DA.VT

Centrale de commande pour un motoréducteur 400 Vac triphasé jusqu'à 1500 W de puissance série VN.S/M. Fonctionnement automatique, semi-automatique, homme présent



AT380 : Contacteur puissance, permettant à partir d'un coffret 220V de piloter un moteur en 380V (alimentation 380V indispensable). L'AT380 peut être très pratique dans certains cas.

Centrales 24 Vdc

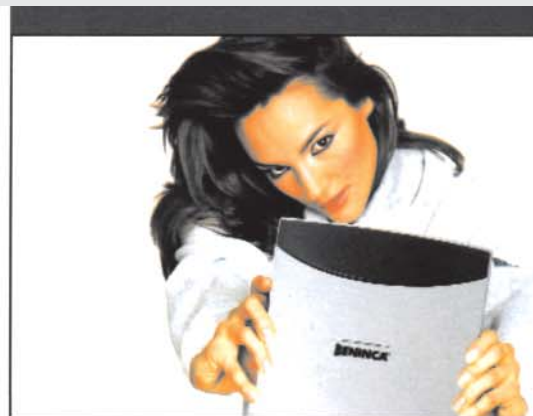

LOGICA24RI

Centrale de commande pour un ou deux moteurs pour portes basculantes série ZED24, avec ralentissement en fermeture. Contrôle anti-craquement par relevé ampérométrique. Récepteur intégré



BRAIN24

Centrale de commande pour un ou deux moteurs à 24 Vdc jusqu'à 120+120 W de puissance. Programmation par l'afficheur à cristaux liquides intégré. De nombreuses logiques de fonctionnement. Contrôle anti-craquement avec relèvement ampérométrique. Ralentissement en ouverture et fermeture. Entrées fins de courses séparées pour chaque moteur, entrée pour ouverture piéton, entrées séparées pour les boutons d'ouverture, fermeture, arrêt, photocellules en ouverture et photocellules en fermeture. Entrée pour barre palpeuse résistive 8K2. Récepteur incorporé 433,92 MHz, 64 codes.



DA.S04

Armoire de commande pour 4 VE.SOR max.

N.B. Requiert 1 module DA.E pour chaque VE.SOR

ACCESSOIRES CENTRALES 24 Vdc

BRAIN24.CB



Accessoire pour BRAIN24 équipé de charge batteries CB.24V, batteries 1,2 Ah et support correspondant

DA.2S



Fiche électronique qui permet le mouvement synchrone de 2 automatisations

DA.RB



Platine charge-batterie pour DA.S04

CB.24V



Platine charge-batterie compatible avec: BRAIN24, MBE24, LOGICA24, ZED24, MS424, RI.624N, DA.24V

DA.E



Module d'extension pour DA.S04, max 4 modules par chaque centrale DA.S04

DA.BT6 DA.BT2



DA.BT2: Batterie 2, 1 Ah 12 VDC
DA.BT6: Batterie 6'Ah 12 VDC

2022LM : alim 220v , 2 relais 7A

1022 : alim 12v/24v , 2 relais 7A

1011F : alim 12/24v , 1 relais 7 A

Possibilité de demander en option un coffret plus gros.

2022LM

Compatible avec nos émetteurs
433 MHZ

**Kit coffret de commande radio pour 2 circuits d'éclairage :
(2 relais de 7 ampères soit environ 2x1500w)**

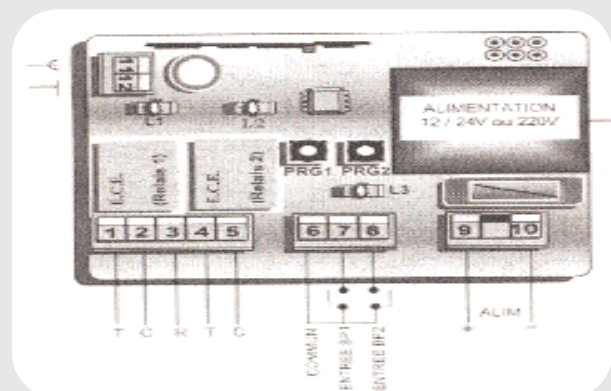
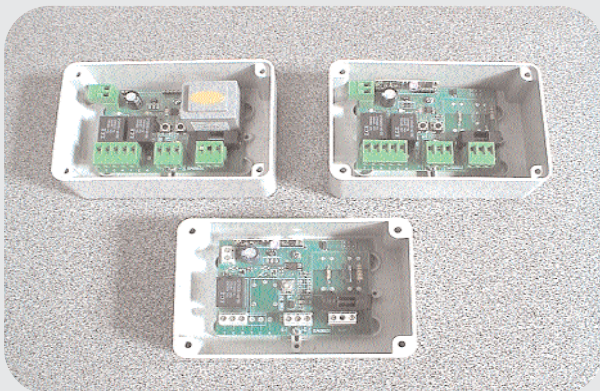
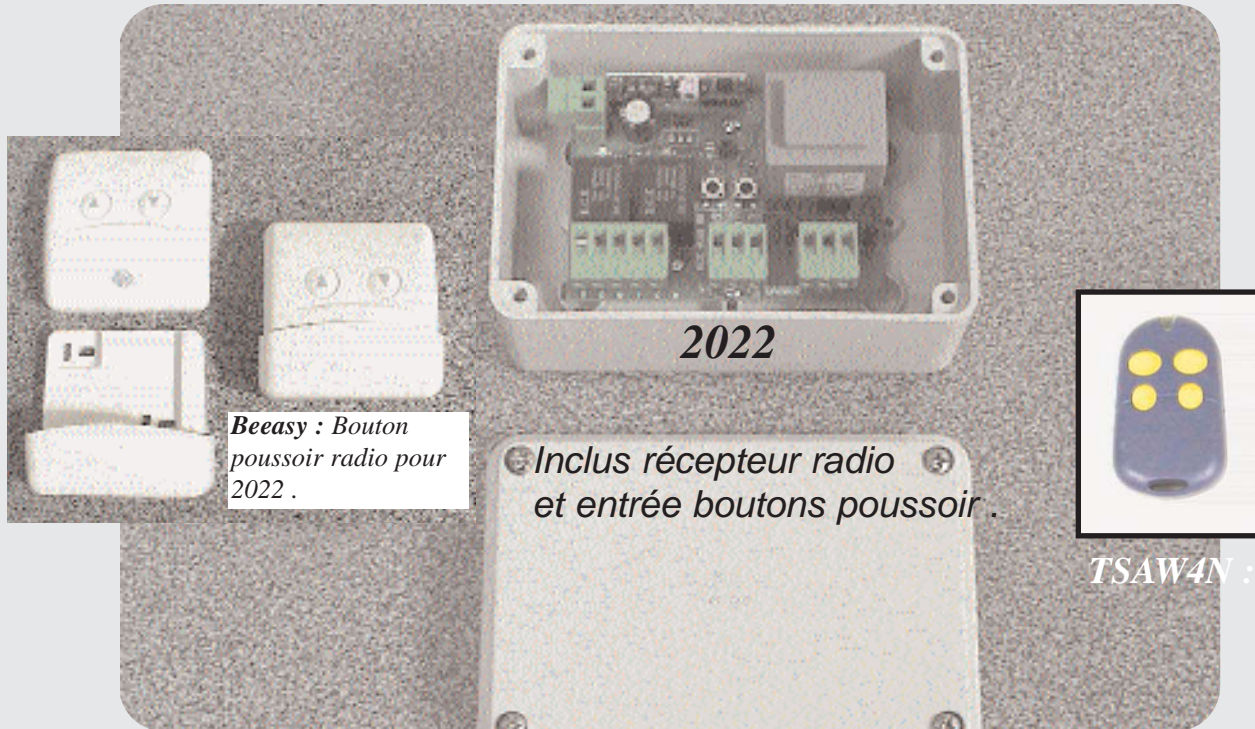

Données Techniques:

-3 programmations possibles sur chaque relais : impulsionnel , télérupteur et télérupteur temporisé de 0 à 64 mm avec la possibilité d'éteindre le circuit d'éclairage avant la fin de sa temporisation.

-Possibilité de commander chaque relais par boutons poussoir filaires indépendants.

- 1500 watts maxi par circuit .

- 1 contact NO , 1 contact NO/ NC

- Les relais ouvrent et ferment le circuit d'éclairage (contact sec !)

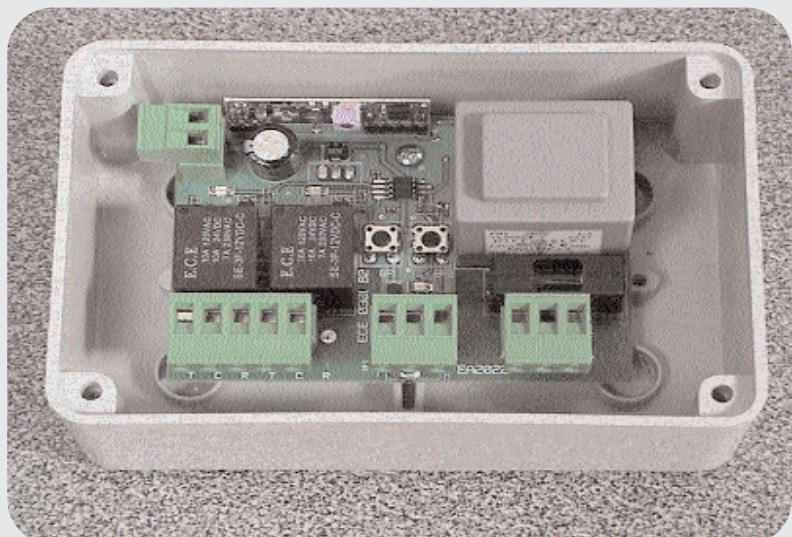



Récepteur Lumière Rx 2011LM - RX 2022LM

UN RECEPTEUR UNIQUE SUR LE MARCHÉ

Le récepteur autonome ECE 2011LM & ECE 2022LM réservé à la commande de lumière est unique sur le marché de l'intelligence d'automatismes.

Très simple d'installation, il permet de répondre directement à tout besoin, tant en possibilités qu'en puissance

Mode impulsionnel

Pour le pilotage de tout télérupteur, ou d'automatisme

Mode télérupteur

Pour la commande directe de tout éclairage

Mode télérupteur minuterie

Idem télérupteur avec sécurité d'extinction.

Suivant le délai programmé (1 mn à 2h), le contact sera coupé automatiquement



PARTICULARITES TECHNIQUES



ECE TX 4T
ECE TX 12T

Ces récepteurs permettent d'enregistrer 3 codes différents par relais afin de les commander séparément, en groupe, ou en sous-groupe.

Il est aussi possible d'enregistrer 3 codes de coupure forcée. Ils ne généreront que l'extinction du contact séparément, en groupe, ou en sous-groupe.

Contacts relais 7 Ampères (soit 1400 Watts en 220V)

Mémorisation de l'état des contacts lors de coupure d'alimentation.

Permet de transformer un va et vient en télérupteur.

CARACTERISTIQUES COMMERCIALES

"ECE 1022LM" 1 contact

"ECE 2022LM" 2 contacts

Alimentation 220 Volts

Alimentation 220 Volts

TELECOMMANDES ASSOCIEES

Emetteur 4 touches codage de sécurité DTMF

Emetteur 12 touches codage DTMF pour pilotage jusqu'à 10 000 automatismes



CTR29L :



CTR29L



CTR29L :



TSAW4N :

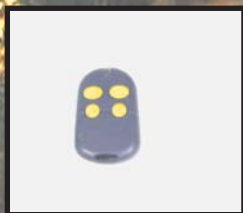

BEEASY :



Lumineux non !

CTR29L permet de commander à distance 2 circuits de 1500W.alimentation 220V deux relais 2x7A. Fonctions au choix : impulsionnelle , marche/arrêt ou temporisée. Inclus dans le boîtier étanche , transformateur , relais , protection et récepteur 433 Mhz. **Sortie 220v direct !**

BEEASY : télécommande murale 2 fonctions 433 Mhz fonctionnant avec **CTR29L** et **TSAW4N**.

Livrée avec pile et support de fixation (le support permet de rendre **BEEASY** amovible).

TSAW4N : Télécommande 4 fonctions 433 Mhz fonctionnant avec **CTR29L** et **BEEASY**.

CTR29L est capable de fonctionner avec 90% des télécommandes 433 Mhz à dips du marché.

RR4WBP220v : Récepteur 4 fonctions gestion d'éclairage : impulsional , marche/arrêt et temporisé (10mm) , pouvoir de coupure 4x5A alim 220v , pour emetteurs à dips 433 Mhz.

RR4WBP24V : Récepteur 4 fonctions gestion d'éclairage : impulsional , marche/arrêt et temporisé (10mm) , pouvoir de coupure 4x5A alim 24v , pour emetteurs à dips 433 Mhz.

RR4WBV220V : Récepteur 4 fonctions gestion d'éclairage : impulsional , marche/arrêt et temporisé (10mm) , pouvoir de coupure 4x5A alim 220v , pour emetteurs à codes variables BENINCA 433 Mhz.

RR4WBV24V : Récepteur 4 fonctions gestion d'éclairage : impulsional , marche/arrêt et temporisé (10mm) , pouvoir de coupure 4x5A alim 24v , pour emetteurs à codes variables BENINCA 433 Mhz.



RR4

DESIGN !

RR4 permet de commander à distance 4 circuits de 1000w (5A).Alimentation 220V ou 24v pour emetteurs à codes fixes ou variables.

Attention : Choisir le bon modèle !

Fonctions au choix : impulsionalle , marche/arrêt ou temporisée.NO ou NF

Il s'agit d'un contact sec (ouvre et ferme le circuit)..
Inclus dans le boîtier étanche , transformateur , relais , protection et récepteur 433 Mhz.

T4WV + ST



APPLE4



Me and my **apple**



APPLE4 : télécommande murale 4 fonctions 433 Mhz fonctionnant avec **RR4** et **T4WV**.

Livrée avec pile et support de fixation (le support permet de rendre APPLE amovible).

T4WV : Télécommande 4 fonctions 433 Mhz fonctionnant avec **RR4** et **APPLE4**.



T4WV

ST

76

76



CONCEPT ET PRODUCTION FRANCAISE - NORMES EUROPEENNES CE

Récepteur Lumière Rx 2011LM - RX 2022LM

UN RECEPTEUR UNIQUE SUR LE MARCHE

Le récepteur autonome ECE 2011LM & ECE 2022LM réservé à la commande de lumière est unique sur le marché de l'intelligence d'automatismes.

Très simple d'installation, il permet de répondre directement à tout besoin, tant en possibilités qu'en puissance

Mode main/bienel

Pour le pilotage de tout télérupteur, ou d'automatisme

Mode télérupteur

Pour la commande directe de tout éclairage

Mode télérupteur minuterie

Idem télérupteur avec sécurité d'extinction. Suivant le délai programmé (1 mn à 2h), le contact sera coupé automatiquement

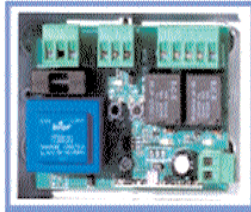

PARTICULARITES TECHNIQUES

Ces récepteurs permettent d'enregistrer 3 codes différents par relais afin de les commander séparément, en groupe, ou en sous-groupe. Il est aussi possible d'enregistrer 3 codes de coupure forcée. Ils ne généreront que l'extinction du contact séparément, en groupe, ou en sous-groupe.

Contacts relais 7 Amperes (soit 1400 Watts en 220V)
Mémoire de l'état des contacts lors de coupure d'alimentation.
Permet de transformer un va et vient en télérupteur.

CARACTERISTIQUES COMMERCIALES

ECE 1022LM 1 contact
ECE 2022LM 2 contacts

Alimentation 220 Volts
Alimentation 220 Volts

TELECOMMANDES ASSOCIEES

ECE TX 4T
ECE TX 12T

Emetteur 4 touches codage de sécurité DTMF
Emetteur 12 touches codage DTMF pour pilotage jusqu'à 10 000 automatismes



Récepteur Autonome - Rx 2023 RM - RIDEAU METALLIQUE

UN RECEPTEUR SPECIAL RIDEAU METALLIQUE

Le récepteur autonome ECE 2023 RM est unique sur le marché de l'intelligence d'automatismes.

Il a été conçu pour répondre aux dernières exigences normatives. Très simple d'installation, il permet de répondre directement à la mise en route de tout rideau métallique.



Modes de fonctionnement:

Mode séquentiel la même touche pour monter et descendre.
Mode contrôle de sens, une touche pour la montée et une pour la descente. Cette fonction permet de commander les volets roulants séparément, en groupe et sous-groupe. Cette possibilité est obtenue grâce aux 3 codes différents paramétrable à chaque récepteur.

La programmation est simplifiée, il suffit de paramétrer le code de la télécommande.
Une base de temps de 1mn30 est programmée, il est toujours possible de la modifier, ou de rajuster au besoin.



CARACTERISTIQUES TECHNIQUES

ECE 2023 RM Alimentation 220 Volts commande classique

Trois codes différents par relais
Contacts relais 7 Amperes
Entrées BP extérieures

TELECOMMANDES ASSOCIEES

ECE TX 4T
ECE TX 12T

Emetteur 4 touches codage classique et DTMF
Emetteur 12 touches codage DTMF pour pilotage jusqu'à 10 000 automatismes

DIMENSIONS GENERALES

ECE 2023 RM 120 x 80 x 50 en coffret

Récepteur Autonome - Rx 2023 AL - VOLET ROULANT

UN RECEPTEUR SPECIAL VOLET ROULANT

Les récepteurs autonomes ECE 2023AL et 2023ALU sont unique sur le marché de l'intelligence d'automatismes.

Très simple d'installation, il permet de répondre directement à la mise en route de tout volet roulant.



Modes de fonctionnement:

Mode contrôle de sens, une touche pour la montée et une pour la descente. Cette fonction permet de commander les volets roulants séparément, en groupe et sous-groupe. Cette possibilité est obtenue grâce aux 3 codes différents paramétrable à chaque récepteur.
La programmation est simplifiée, il suffit de paramétrer le code de la télécommande.
La sortie moteur est directement alimentée.
Entrées BP extérieures.
Une base de temps de 1mn30 est programmée, il est toujours possible de la modifier, ou de rajuster au besoin.

Caractéristiques techniques

ECE 2023 AL Alimentation 220 Volts commande classique

ECE 2023 ALU Alimentation 220 Volts Commande spéciale ouverture impulsion-fermeture homme présent

Trois codes différents par relais
Contacts relais 7 Amperes
Entrées BP extérieures

Telecommandes associées

ECE TX 4T Emetteur 4 touches codage classique et DTMF
ECE TX 12T Emetteur 12 touches codage DTMF pour pilotage jusqu'à 10 000 automatismes

Dimensions générales



CT 1016 TELECOMMANDE DE CONTROL D'ACCES

FONCTIONNALITES

Au prix d'un récepteur classique, ce récepteur autonome de contrôle d'accès permet la gestion de 1016 codes différents, et de 2 codes "PASS" supplémentaires.

Il se connecte à tout automatisme, il peut aussi être livré en alimentation 240 Volts, ce qui le rend 100% autonome.

Le principe de codage est de type DTMF (Dual Tone Melange Frequency), ce qui correspond à la complexité d'un clavier de téléphone qui aurait 16 touches différentes.

Le nombre total de combinaisons différentes est de 1,1 milliards.

Les plus grands avantages de ce système de codage, sont la complexité du signal émis, sa précision, et le temps de réaction très rapide du décodeur.

DETAIL DES FONCTIONS

Chaque code reçu par le récepteur est immédiatement comparé aux codes stockés dans la mémoire. Si il y a correspondance, le récepteur valide le contact du relais pendant toute l'impulsion fournie par l'émetteur.

Les codes "PASS" permettent de faire fonctionner avec un même émetteur plusieurs systèmes, en des lieux différents. En cas de panne ou de changement de la mémoire, les codes "PASS" restent actifs.

La gestion des codes se fait directement par un P.C. qui codifie les émetteurs et la mémoire amovible du récepteur.

PROGRAMATION DIRECT SUR SITE

Pour supprimer, ajouter, un autre émetteur sur un site, la première action de l'émetteur met directement à jour la mémoire du système. Le professionnel ne se déplace plus. Le client emportera les informations pour supprimer le code perdu.

CARACTERISTIQUES

Réf *ECE CT1016* Alimentation 12 à 24 Volts
Réf *ECE CT2016* Alimentation 220 Volts.

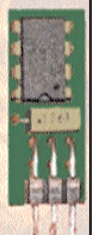

Coffrets vides

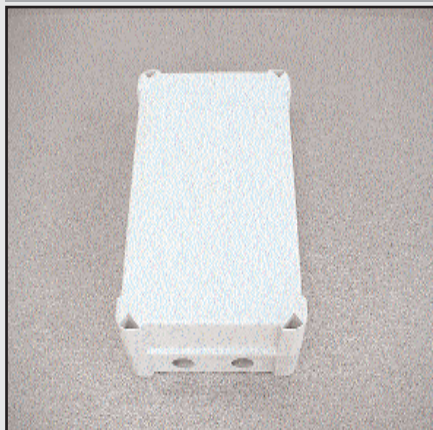

8000C : coffret à visser en ABS
Dimensions : L170xH235xP90 mm
L = largeur
H = hauteur
P = profondeur



Nous tenons à votre disposition de nombreux types de coffrets pour divers usages. Nous étudions pour vous des tarifs spéciaux pour des quantités importantes.



ASC8 : coffret à charnières en ABS
Dimensions : L130xH160xP73 mm
L = largeur
H = hauteur
P = profondeur



ASC25 : coffret à charnières en ABS
Dimensions : L150xH200xP45 mm
L = largeur
H = hauteur
P = profondeur

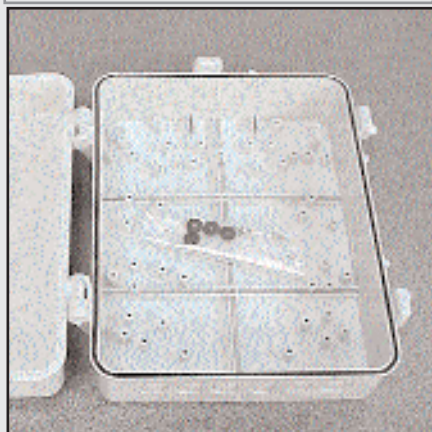

ASC31 : coffret à charnières en ABS
Dimensions : L180xH230xP90 mm angles en arrondi
L = largeur
H = hauteur
P = profondeur



ASC7 : coffret à charnières en ABS
Dimensions : L180xH230xP90 mm angles en biseau
L = largeur
H = hauteur
P = profondeur



ASC30 : coffret à charnières en ABS
Dimensions : L250xH350xP100 mm
L = largeur
H = hauteur
P = profondeur



DAIN : coffret à visser en ABS luxe
Dimensions : L220xH270xP110 mm
L = largeur
H = hauteur
P = profondeur



LB : coffret à visser en ABS luxe
Dimensions : L220xH270xP110 mm
L = largeur
H = hauteur
P = profondeur
SB : coffret à visser en ABS luxe
Dimensions : L130xH160xP65 mm

Coffrets vides



DACL : Support en acier galva à sceller ou à fixer.
Destiné plus particulièrement aux coffrets SA03
HEAD.FR , DAC15 , DAC151 , utilisable aussi pour
tous types de coffrets de commandes .
DALB : Support en acier galva à sceller ou à fixer.
Destiné plus particulièrement aux coffrets HEAD . ,
BRAIN , THINK , MATRIX , utilisable aussi pour tous
types de coffrets de commandes .

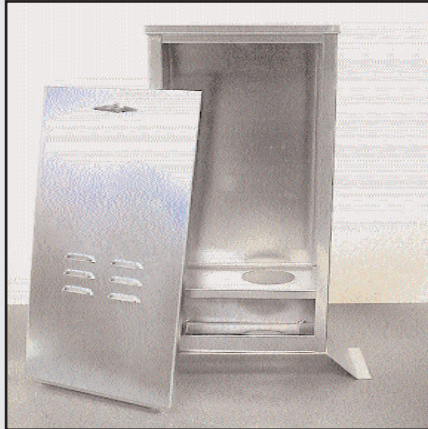

ARC : coffret en acier galvanisé à clés
Dimensions : L280xH700xP140 mm
L = largeur
H = hauteur
P = profondeur
Livré support à sceller ou à boulonner .
Idéal pour l'installation d'un coffret de gestion pour
moteur coulissant en copropriété et usine .

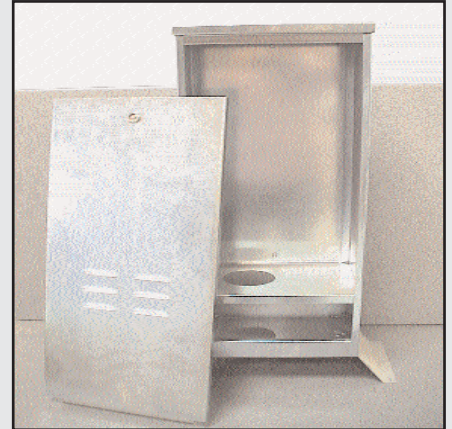

ARCG : coffret en acier galvanisé à clés
Dimensions : L280xH700xP170 mm
L = largeur
H = hauteur
P = profondeur
Livré support à sceller ou à boulonner .
Idéal pour l'installation d'un coffret de gestion pour
moteur coulissant en copropriété et usine .

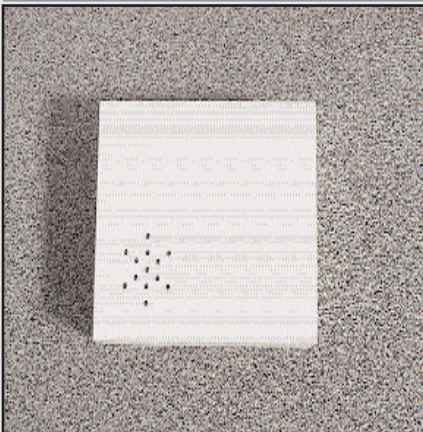

SCHBOX : Boîtier universel en ABS pour
circuits électriques et accessoires.
Dimensions : 100x82x30mm.



RQBOX : Boîtier universel en ABS pour
circuits électroniques .

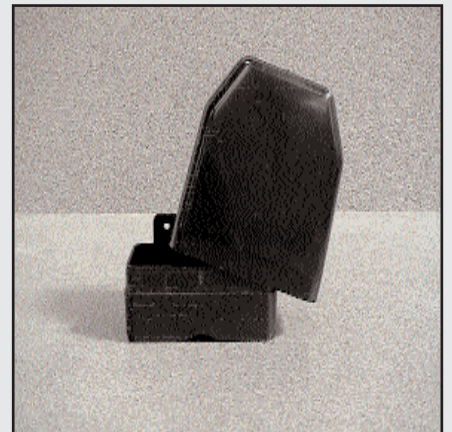

BOX : Boîtier universel en ABS pour
divers circuits électroniques et accessoires,
très bonne protection aux intempéries .



ACAI : Boîtier universel en aluminium
avec verrouillage à clés .

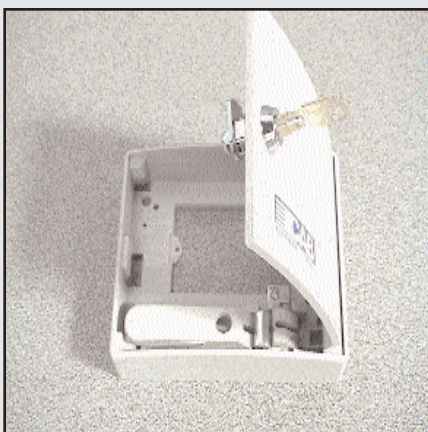

BLBS : Boîtier universel en aluminium
avec verrouillage à clés et levier .



DEV610 : Boîtier universel en aluminium
avec verrouillage à clés et levier .



TELECOMMANDES

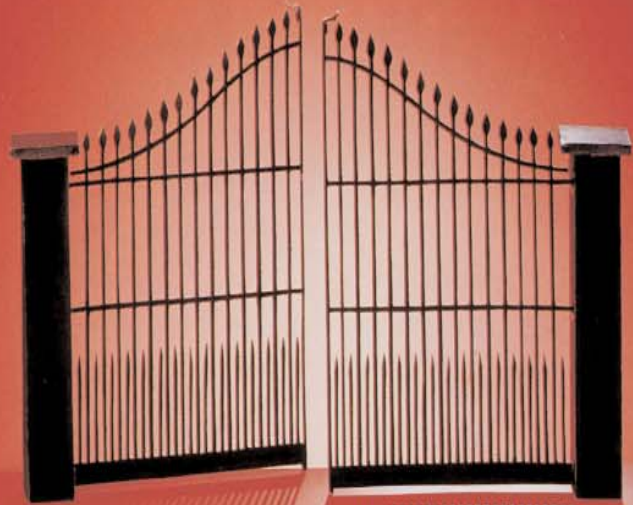

Demandez notre catalogue de télécommandes.

*Selection SAD
Codes variables
BENINCA*





**copieur de télécommandes
universel 3 canaux.**

TCP3



TCP3 : *Le passe partout !*

*TCP3 permet de copier 90% des émetteurs 433 Mhz à dips switch du marché !
Réduisez votre stock de télécommandes et dépannez simplement les clients qui cherchent un compatible.*

(Attention les télécommandes spéciales et à codes variables ne peuvent être copiées !).

Mode d'emploi simplifié :

1/ Appuyer sur les 2 boutons simultanément pendant environ 5 secondes ,les 2 leds clignotent puis cessent de clignoter.

2/ vous avez 5 secondes pour relacher uniquement le bouton que vous ne souhaitez pas programmer puis attendre que la led rouge s'allume (continuer à maintenir le bouton à programmer).

3/ appuyer sur le bouton de la télécommande que vous souhaitez copier , la led verte s'allume.
c'est copié !

Nouveau !

Télécommandes et récepteurs.

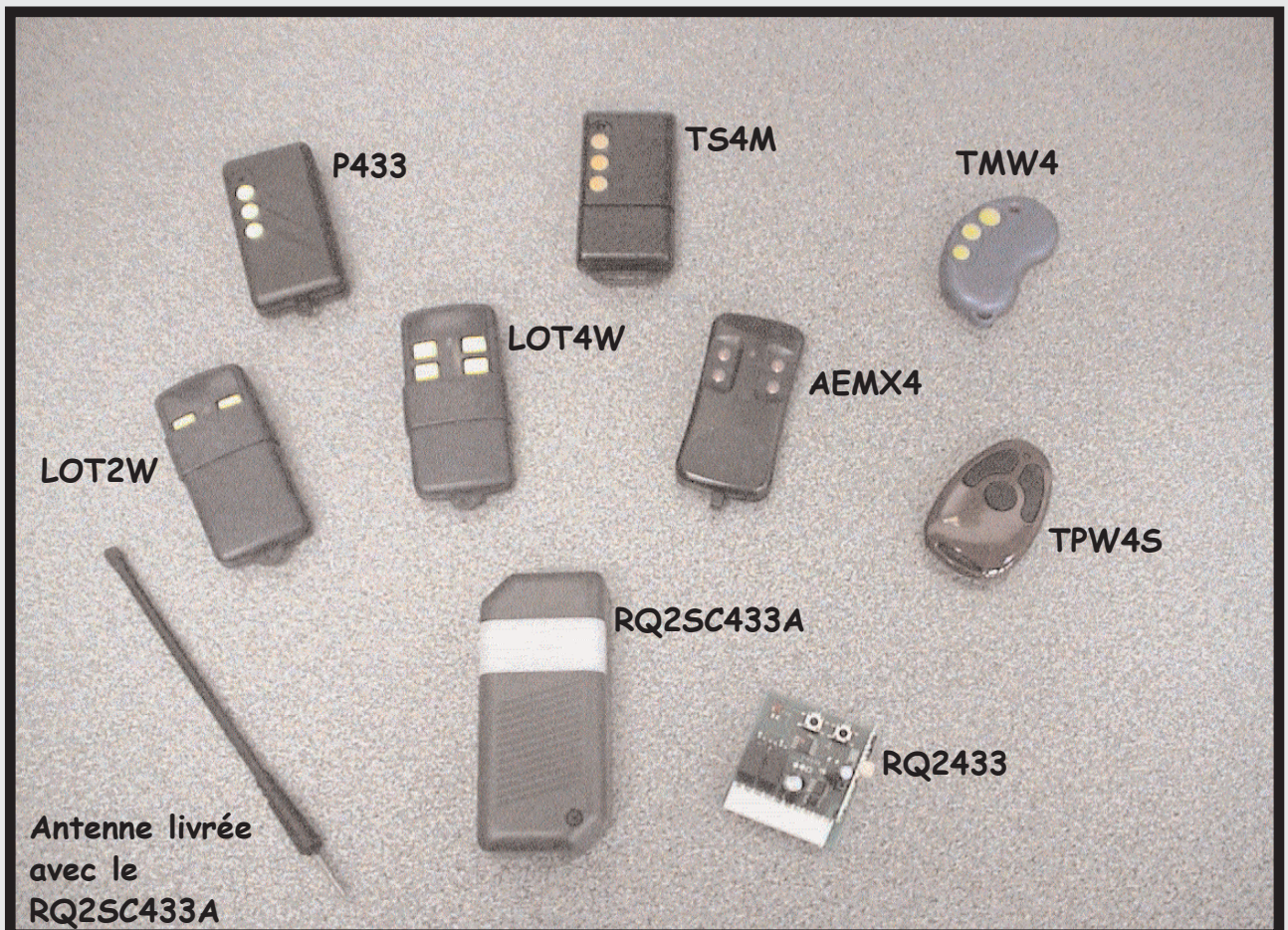
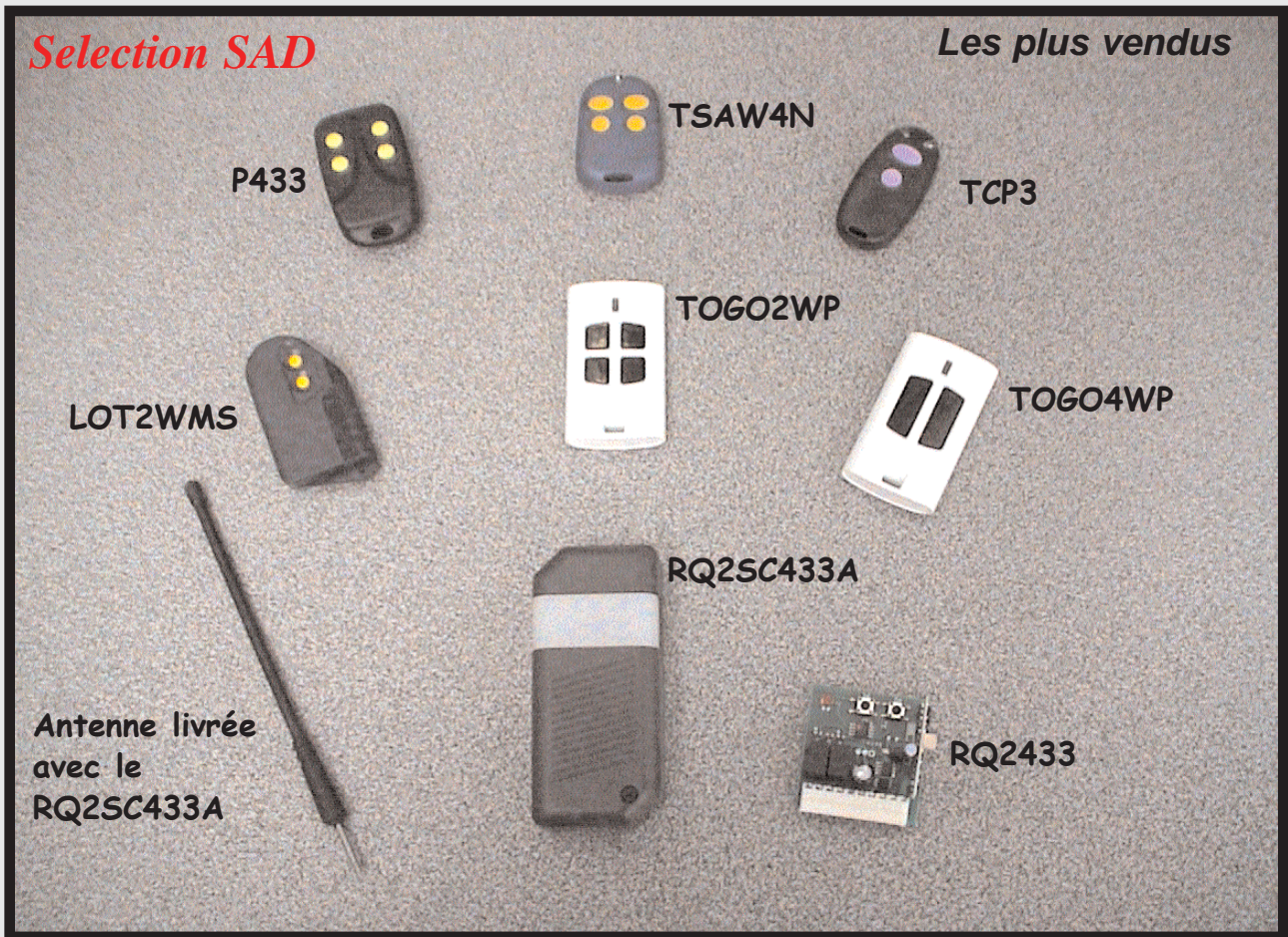

Récepteurs et émetteurs 433 MHz à dips



Nous tenons à votre disposition de nombreux modèles de télécommandes en 433Mhz, récepteurs embrochables ou à câbler. Différentes formes, 2 ou 4 canaux compatibles.

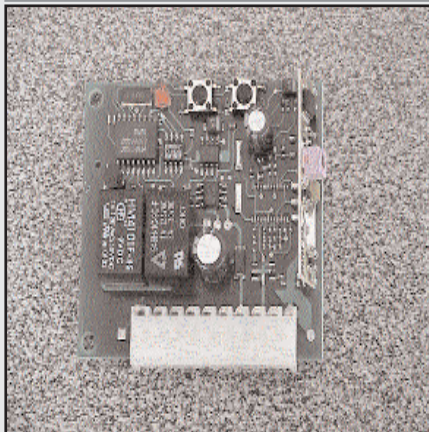

RQ2433 : Récepteur à auto apprentissage 2 canaux embrochable 433Mhz. Ce récepteur accepte la plupart des modèles de télécommandes en 433Mhz à dips. Universel sur nos télécommandes à dips switch.

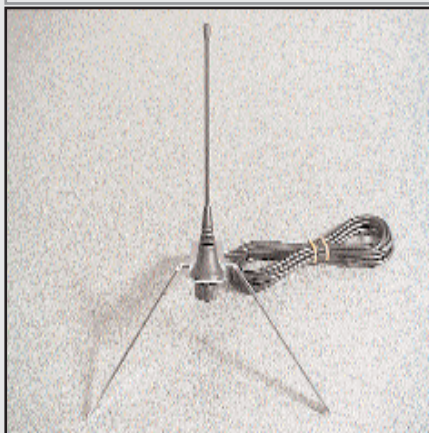

ANSE433 : antenne avec plan de masse longue portée.



KTSAW4N : Récepteur extérieur à câbler 2 canaux 433Mhz. Fixation murale avec antenne incorporée. Ce récepteur accepte la plupart des modèles de télécommandes en 433Mhz à dips + **TSAW4N** télécommande 4 fonctions 433 Mhz à dips.



RQ2SC433A : Récepteur extérieur à câbler 2 canaux 433Mhz. Fixation murale avec antenne incorporée. Ce récepteur accepte la plupart des modèles de télécommandes en 433Mhz à dips. Universel sur nos télécommandes à dips switch.

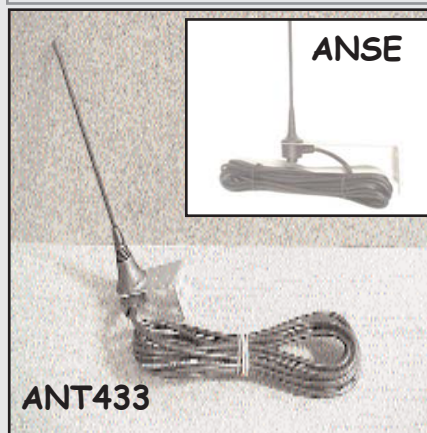

ANT433 : Antenne extérieure 433Mhz. Livrée avec 4, 50 mètres de coaxial.

ANSE: Antenne extérieure 433Mhz. Livrée avec 4, 50 mètres de coaxial.



BEEASY: Bouton poussoir radio 2 canaux. En option son support mural **BEE-ASYS**. Fonctionne comme une télécommande par auto apprentissage sur nos récepteurs : **RQ2SC433A**, **RES2175**, **R2WB**, **P53**.



RES2175 : Récepteur extérieur à câbler 2 canaux 433Mhz. Fixation murale avec antenne incorporée. Ce récepteur accepte la plupart des modèles de télécommandes en 433Mhz à dips. Universel sur nos télécommandes à dips switch.



ANT30 : Antenne extérieure 30 Mhz. Livrée avec 4, 50 mètres de coaxial.

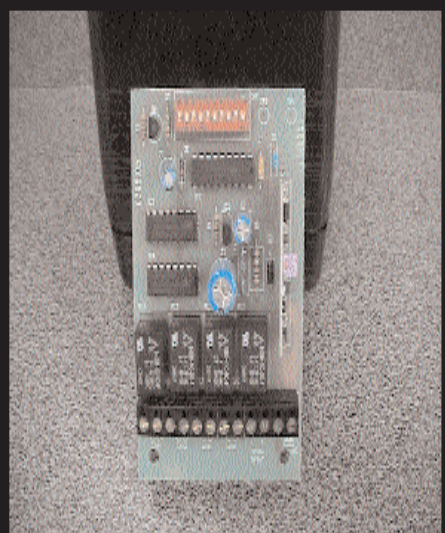

RQ4SC433 : Récepteur extérieur 4 canaux à câbler 433Mhz. Livré dans son boîtier étanche pour fixation murale. Fonctionne uniquement avec des émetteurs à dips 433 Mhz.

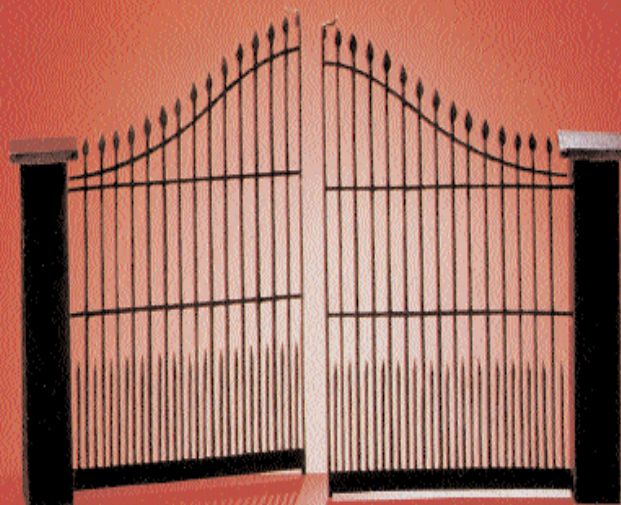

Récepteurs 4 fonctions pour émetteurs 433 MHz



BENINCA®

RR4WBP220v : Récepteur 4 fonctions gestion d'éclairage : impulsionnel , marche/arrêt et temporisé (10mm) , pouvoir de coupure 4x5A alim 220v , pour émetteurs à dips 433 Mhz.

RR4WBP24V : Récepteur 4 fonctions gestion d'éclairage : impulsionnel , marche/arrêt et temporisé (10mm) , pouvoir de coupure 4x5A alim 24v , pour émetteurs à dips 433 Mhz.

RR4WBV220V : Récepteur 4 fonctions gestion d'éclairage : impulsionnel , marche/arrêt et temporisé (10mm) , pouvoir de coupure 4x5A alim 220v , pour émetteurs à codes variables BENINCA 433 Mhz.

RR4WBV24V : Récepteur 4 fonctions gestion d'éclairage : impulsionnel , marche/arrêt et temporisé (10mm) , pouvoir de coupure 4x5A alim 24v , pour émetteurs à codes variables BENINCA 433 Mhz.

ÉLECTRONIQUE

commande & contrôle





Systemes de commande

CLAVIER MURALE VIA RADIO:



Design qui a reçu le prix au salon INTEL DESIGN 2005.

Indispensable pour l'usage d'automatismes dans l'environnement domestique sans la nécessité d'ouvrages de maçonneries ou passage de câbles.

Le clavier peut être séparé de son support mural devenant un véritable émetteur!

Fréquence de fonctionnement 433,92 MHz avec codage à code variable qui garantit le maximum de sécurité avec 18 milliards de milliers de combinaisons.

Plus de 100 mts de portée en espaces ouverts. Alimentation par pile 12 Vdc.

Version à deux ou 4 canaux pour commander plusieurs d'automatismes, stores ou systèmes d'éclairage. Compatible avec les émetteurs et récepteurs à code variable.



**APPLE 2
APPLE 4**

Nouveau clavier 433,92 MHz à code variable, disponible à 2 ou 4 canaux, équipé du support mural

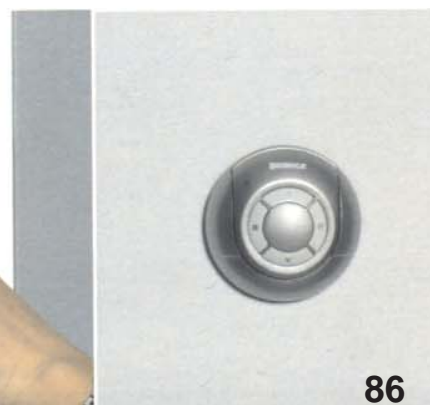



Récepteurs et émetteurs

code programmable 433,92 MHz



CODAGE DIP-SWITCH

SERIE TO.GO



TO.G02WP

Emetteur 2 canaux,
codage dip-switches
Carton de 50 pièces



TO.G04WP

Emetteur 4 canaux,
codage dip-switches,
Carton de 50 pièces



LO.T2WMS

Emetteur 2 canaux,
codage dip-switches



LO.T2W

Emetteur 2 canaux,
codage dip-switches



LO.T4W

Emetteur 4 canaux,
codage dip-switches



T2WK

Émetteur série atmosfera clonable, 2 canaux avec code à apprentissage
Carton de 10 pièces



T4WK

Émetteur série atmosfera clonable, 4 canaux avec code à apprentissage
Carton de 10 pièces

RÉCEPTEURS

RR.1WBP RR.2WBP



Récepteur 1 ou 2 canaux à auto apprentissage avec bornier, utilisable seulement avec émetteurs programmables
Capacité mémoire 16 codes

RR.1WIP RR.2WIP



Récepteur 1 ou 2 canaux à auto apprentissage embrochable, utilisable seulement avec émetteurs programmables
Capacité mémoire 16 codes

RR.4WBV RR.4WBV24



Récepteur 4 canaux 433,92 MHz code programmable. Programmation par display intégré. Capacité mémoire 16 codes.
Alimentation 230 Vac (mod. RR.4WBP) et 24 Vac/dc (mod. RR.4WBV24). Prédisposé pour fonctionnement à batterie tampon 12 Vdc avec circuit de autorecharge intégré (batterie pas inclus). 4 sorties relais max 5A

ANTENNES

AW



Antenne 433,92 MHz avec câble 5m; elle peut être fixée sur les clignotants série LAMP ou de côté en utilisant l'adaptateur fourni en dotation

LO.W1LUX



Antenne 433,92 MHz avec câble 5m; pour ID.LUX / ID.LUX24.

BT12



Batterie 12 V pour émetteur, disponible en cartons de 50 pièces

ST



Support pour émetteur T2WK/T4WK disponible en cartons de 10 pièces



Récepteurs et émetteurs

code variable 433,92 MHz



SERIE TO.GO



TO.G02WV

Emetteur 433,92 MHz 2 canaux,
code variable.
Carton de 50 pièces



TO.G04WV

Emetteur 433,92 MHz 2 canaux,
code variable
Carton de 50 pièces

Coming Soon
TO.GO transponder

Emetteur avec technologie transponder

SERIE CUPIDO



CU.2NWV

Emetteur CUPIDO, 2 canaux
code variable.
Carton de 10 pièces



CU.4NWV

Emetteur CUPIDO, 4 canaux
code variable.
Carton de 10 pièces



CU.2RWV

Emetteur CUPIDO, 2 canaux
code variable.
Carton de 10 pièces.



CU.4RWV

Emetteur CUPIDO, 4 canaux
code variable.
Carton de 10 pièces



T2WV T2WVS

Émetteur 2 canaux, code variable.
T2WVS: Système séquentiel pour codification multiple pour programmeur Advantage
Carton de 10 pièces



T4WV T4WVS

Émetteur 4 canaux, code variable.
T4WVS: Système séquentiel pour codification multiple pour programmeur Advantage
Carton de 10 pièces



LO.T2WMR

Émetteur 2 canaux, code variable.



LO.SPEED4

Émetteur 4 canaux 433,92 MHz code variable. Antenne externe, boîte en métal pour usage industriel. Alimentation 24 Vdc

RÉCEPTEURS

RR.1WBV RR.2WBV



Récepteur 1 ou 2 canaux avec boîtier, utilisable seulement avec émetteurs à code variable. Capacité mémoire 512 codes.

RR.1WIV RR.2WIV



Récepteur 1 ou 2 canaux embrochable, utilisable seulement avec émetteurs à code variable. Capacité mémoire 512 codes.

RR.4WBV RR.4WBV24



Récepteur 4 canaux 433,92 MHz code variable. Programmation par display intégré. Alimentation 230 Vac (mod. RR.4WBV) et 24 Vac/dc (mod. RR.4WBV24). Compatible avec programmeur Advantage. Predisposé pour fonctionnement à batterie tampon 12 Vdc avec circuit de recharge intégré (batterie pas inclus). 4 sorties relais max 5A.

ANTENNES

LO.W1LUX



Antenne 433,92 MHz avec câble 5m; pour ID.LUX / ID.LUX24

BT12



Batterie 12 V pour émetteur, disponible en cartons de 50 pièces

MEM2048



Accessoire qu'il permet d'étendre la mémoire du récepteur aux 2048 codes

ST



Support pour émetteur T2WK / T4WK disponible en cartons de 10 pièces



Récepteurs et émetteurs

code programmable 30,875 MHz



LO.T2E

Emetteur 2 canaux,
codage dip-switches



LO.T4E

Emetteur 4 canaux,
codage dip-switches

RÉCEPTEURS

**RR.1EBP
RR.2EBP**



Récepteur 1 ou 2 canaux auto
apprentissage avec bornier,
pour émetteurs LO.T2/T4E

**RR.1EIP
RR.2EIP**



Récepteur 1 ou 2 canaux auto
apprentissage embrochable,
pour émetteurs LO.T2/T4E

ACCESSOIRES

BT12



Batterie 12 V pour émetteur,
disponible en cartons de 50 pièces

ANTENNES

LO.E1N



Antenne avec câble 5m

Récepteurs et émetteurs

code programmable 306 MHz

seul pour marchés extra CEE



LO.TX2PS

Emetteur 2 canaux,
codage dip-switches

RÉCEPTEURS

RR.2AIP



Récepteur 2 canaux embrochable,
à auto apprentissage code
programmable, pour LO.TX2PS

RR.2ABP



Récepteur 2 canaux avec bornier,
à auto apprentissage code
programmable, pour LO.TX2PS

ACCESSOIRES

BT12 € 58,00



Batterie 12 V pour émetteur,
disponible en cartons de 50 pièces

ANTENNES

LO.A1N € 36,00



Antenne avec câble 5m

ECE TX 433-12T

EMETTEUR 12 TOUCHES

FONCTIONNALITES



L'émetteur ECE TX 433-12T peut commander jusqu'à 10 000 automatismes différents et individuellement. Il est de petite taille (10 cm x 5 cm) et présente plusieurs possibilités d'utilisations, et de codages.

Le principe général consiste à taper le numéro de l'automatisme (1; 2; 3; ou 4 chiffres) et d'appuyer sur la touche "étoile" ou "dièse" pour commander le mouvement. Ainsi 10 000 auto-matismes peuvent être commandés.

Suivant les codes mémorisés dans les récepteurs, il est possible de commander l'automatisme seul, ainsi que des macro de zones ou sous-zones.

La fréquence d'émission est 433.92Mhz, calibrée par un résonateur de type SAW

CODAGE

Le codage de l'émetteur permettant de personnaliser son système se fait très simplement par copie d'un code existant ou de forme aléatoire.

À chaque commande en appuyant sur étoile ou dièse, on émet le code émetteur (17 millions de combinaisons), et le code sélectionné.

TYPE D'UTILISATIONS

L'émetteur ECE TX 433-12T s'applique certes à toutes commandes de domotique domestique, mais également à différents éléments industriels tel que vannes, moteurs, etc. devant être commandés séparément en contrôlant le sens de fonctionnement ou en mode séquentiel.

CARACTERISTIQUES GENERALES

- Emetteur 12 touches
- Alimentation 12 Volts pile GP23
- Très fin et de forme réduite, il est fourni avec une épingle de ceinture
- Longueur : 92mm; Largeur : 50mm; Epaisseur : 12mm



TÉLÉCOMMANDE RADIO DIGITALE SUPERHÉTÉRODYNE
 AU QUARTZ 433 MHz "FM" "ROLLING CODE"
 2⁶⁶ COMBINAISONS DE CODE, MÉMORISATION VIA RADIO

S 449
 C A R D I N



Nombre de codes précodifiables (émetteurs)
plus de 268 millions (2²⁸)

Nombre de canaux disponibles
1-4

Nbre maxi. d'émetteurs mémorisables (récepteur)
1000

Portée de l'émetteur
100 - 150 m



DESCRIPTIF DU PRODUIT

CODE



Dimensions d'encombrement: 110 x 110 x 33

RÉCEPTEUR MODULAIRE SOUS COFFRET (12/24Vac-dc)

Boîtier pour l'extérieur en ABS - IP55
 Boîte de 5 pièces

Récepteur 4 canaux (avec une fiche insérée)
 Possibilité de mémoriser jusqu'à 300 codes.

RCQ449100



Dimensions d'encombrement: 110 x 110 x 33

RÉCEPTEUR MODULAIRE AVEC AFFICHEUR (12/24Vac-dc)

Boîtier pour l'extérieur en ABS -IP55
 Boîte de 5 pièces

Récepteur 4 canaux (avec une fiche insérée)
 Possibilité de mémoriser jusqu'à 1000 émetteurs.

RCQ449D00



RÉCEPTEUR À CARTE (24 Vac-dc)

Carte à embrocher directement sur l'appareil prédisposé à la recevoir.

Boîte de 5 pièces

Récepteur à carte 2 canaux
 Possibilité de mémoriser jusqu'à 300 codes.

RSQ449200



Dimensions d'encombrement: 95 x 75 x 25

MINI RÉCEPTEUR (12/24 Vac-dc)

Circuit électronique avec connexion sur bornier à 10 voies; coffret IP20 pour montage interne.

Boîte de 5 pièces

Mini récepteur 2 canaux
 Possibilité de mémoriser jusqu'à 300 codes.

RQM449200



Dimensions d'encombrement: 40 x 17 x 13

MODULE RÉCEPTEUR AU QUARTZ 433 MHz

Superhétérodyne en FM avec filtre SAW passe-bande sur antenne. Module RF sans décodage, adapté à la réception de signaux digitaux.

Tension: 5 Vdc Intensité absorbée: 15 mA

YRF433QFMFP1



DESCRIPTIF DU PRODUIT

CODE



RADIOPROGRAMMATEURS

Boîtier pour l'extérieur en ABS - IP55
 Alimentation 230 Vac.
 Boîte de 5 pièces



Dimensions d'encombrement: 139 x 115 x 44

Radioprogram. pour rideaux à enroulement (600 W)

Logique de contrôle pour moteur monophasé, intégrée dans le récepteur. Permet d'alimenter un couple de cellules photoélectriques Cardin et de mémoriser jusqu'à 20 émetteurs.

RPQ449

Radioprogrammeur on/off + temporisateur (2000 W)

Spécialement conçu pour des utilisations spécifiques, telles que la commande à distance d'éclairages externes (de jardin) et internes, ainsi que la commande à distance de prises de courant. L'appareil dispose au bornier d'une entrée pour la commande séquentielle et d'une entrée de validation; utilisable, une fois qu'il a été branché à une cellule crépusculaire, pour empêcher l'allumage du système d'éclairage pendant les heures diurnes. Possibilité de mémoriser jusqu'à 300 codes. Réglage temporisateur digital: de 1 min. à 9h.59.

RPQ449ITO



Dimensions d'encombrement: 120 x 85 x 20

RADIOPROGRAM. POUR VOLETS ROULANTS (400 W)

Boîtier pour montage interne IP43.
 Alimentation 230 Vac.

RP449RNAO

Ce radioprogrammeur permet la commande à distance d'un moteur monophasé, et trouve sa meilleure application dans la commande de volets roulants automatisés. L'appareil est prédisposé pour le branchement de l'anémomètre.



Dimensions d'encombrement: 280 x 32 x 32

RADIOPROGRAMMATEUR POUR STORES (450 W)

(spécial pour structure en tube carré 40 x 40 mm)
 Boîtier IP20 pour montage interne.
 Alimentation 230 Vac.

RP449BNAO

Ce radioprogrammeur permet la commande à distance d'un moteur monophasé, et trouve sa meilleure application dans la commande de stores automatisés. L'appareil est prédisposé pour le branchement de l'anémomètre.



ANÉMOMÈTRE

Capteur de vent (doté d'étrier). L'appareil est utilisable sur tous les dispositifs électroniques qui prévoient une entrée pour la fonction "anémomètre" avec contact non alimenté.

SW01

S 449

CARDIN

TÉLÉCOMMANDE RADIO DIGITALE SUPERHÉTÉRODYNE
AU QUARTZ 433 MHz "FM" "ROLLING CODE"
2⁶⁶ COMBINAISONS DE CODE, MÉMORISATION VIA RADIO



DESCRIPTIF DU PRODUIT

CODE



Dimensions d'encombrement 72 x 115 x 28

CLAVIER À CODE NUMÉRIQUE VIA RADIO

Boîtier en polycarbonate antichoc IP57.
Alimentation 6 V par 2 batteries au lithium CR2032
(KITSSB-T9K4-1).
Boîte de 5 pièces

SSB-T9K4

Fréquence d'émission 433 MHz.
Modulation: FM/FSK
Combinaisons de code usager 1.000.000
Permet de mémoriser jusqu'à 250 codes usagers
Permet de commander 4 fonctions distinctes, compatible
avec tous les récepteurs standards S449.



Dimensions d'encombrement: 34 x 72 x 11

ÉMETTEURS

Boîtier en matière plastique antichoc.
Alimentation 6 V par 2 batteries au lithium CR2032.
Boîte de 10 pièces

Émetteur à 1 fonction
Émetteur à 2 fonctions
Émetteur à 3 fonctions
Émetteur à 4 fonctions

TRQ449100
TRQ449200
TRQ449300
TRQ449400



Dimensions d'encombrement: 72 x 72 x 15

BOÎTE À BOUTONS RADIO 433 MHz, 4 fonctions

Boîtier en matière plastique antichoc.
Alimentation 6 V par 2 batteries au lithium CR2032.
Fixation au mur.
Boîte de 5 pièces

TRQ44940M

PROGRAMMATEUR-TERMINAL PORTABLE POUVANT ÊTRE INTERFACÉ AVEC ORDINATEUR



S 449
CARDIN

- Système de programmation des codes usagers pouvant être interface avec ordinateur. Permet de gérer la mémorisation des codes d'émetteurs dans la mémoire du récepteur, sans devoir activer l'un après l'autre les émetteurs.
- Les codes des émetteurs, pré-codés en groupes, peuvent être mémorisés rapidement sur des installations multi-usagers qui prévoient l'utilisation de nombreux émetteurs.
- Il est possible de gérer la substitution d'un émetteur perdu par l'utilisateur.
- KEY449 augmente la capacité fonctionnelle du système terminal portable, associé au logiciel de gestion PC, en ajoutant, par une programmation à distance, un ou plusieurs émetteurs à l'installation.



Fréquence de la porteuse
433,92 MHz

Alimentation interne (batterie) / externe
9 Vdc / 12 Vac-dc

Afficheur rétroéclairé
16 caractères x 4 lignes

Nbre de codes pouvant être réservés en KEY449
2000

DESCRIPTIF DU PRODUIT



CODE



PROGRAMMATEUR-TERMINAL PORTABLE

Doté de câbles de connexion, alimentateur et logiciel sur CD-ROM.

PGM449

CLÉ DE PROGRAMMATION DES CODES RÉSERVÉS

KEY449

INTERFACE MULTIPROCOLE AVEC SORTIE SOUS FORMAT WIEGAND, ISO2 ET SÉRIEL RS232



S 449
CARDIN

- Décode le signal provenant, par radio, d'un TRQ449 ou, par câble, d'un clavier DKS250T, et délivre en sortie un signal digital Wiegand/ISO-3554 et RS232 (vers un PC), contenant le code de l'émetteur activé en 13 formats différents.
- Il existe un contact permettant de brancher un temporisateur ou un interrupteur dans le but de valider ou d'invalider l'interface en différentes tranches horaires.
- La sortie sérielle RS232 permet la mise en interface avec un ordinateur au moyen d'un logiciel de gestion usager compris dans le kit.



Fréquence de la porteuse
433,92 MHz

Alimentation
12/24 Vac-dc

Intensité absorbée
20 mA

Dimensions d'encombrement
120 x 85 x 20

DESCRIPTIF DU PRODUIT



CODE

PRIX hors TVA

INTERFACE MULTIPROCOLE

Doté de câble de connexion et logiciel sur CD-ROM.

RCQ449W00

TÉLÉCOMMANDE RADIO DIGITALE SUPERHÉTÉRODYNE
433 MHz "AM" 19683 CODES PROGRAMMABLES
PAR DIP-SWITCH TERNAIRE À 9 VOIES

S 476
CARDIN

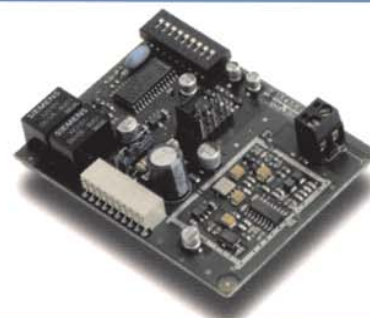

Modulation
AM/ASK

Nombre de canaux disponibles
2-4

Nombre de codes disponibles
19683

Portée de l'émetteur
100 m



DESCRIPTIF DU PRODUIT

CODE



RÉCEPTEURS MODULAIRES SOUS COFFRET (12/24 Vac-dc)

Boîtier pour l'extérieur en ABS -IP55
Boîte de 5 pièces

Récepteur 4 canaux (avec une fiche insérée)

RCS476100

Dimensions d'encombrement: 139 x 115 x 44



RÉCEPTEURS À CARTE (12/24 Vac-dc)

Carte à embrocher directement sur l'appareil prédisposé à la recevoir.
Boîte de 10 pièces

Récepteur à carte 2 canaux

RSS476200



MINI RÉCEPTEURS (12/24 Vac-dc)

Circuit électronique avec connexion sur bornier à 10 voies; coffret IP20 pour montage interne.
Boîte de 10 pièces

Mini récepteur 2 canaux

RMS476200

Dimensions d'encombrement: 90 x 60 x 20



ÉMETTEURS

Boîtier en matière plastique antichoc.
Alimentation par batterie type "23 A" 12 V.
Boîte de 10 pièces

Émetteur à 2 fonctions
Émetteur à 4 fonctions

TRS476200
TRS476400

Dimensions d'encombrement: 40 x 75 x 19

TÉLÉCOMMANDE RADIO DIGITALE SUPERHÉTÉRODYNE
AU QUARTZ "AM" 7.000.000 DE CODES
PROGRAMMABLES "RANDOM"

S 48
GARDIN



Modulation
AM/ASK

Nombre de canaux disponibles
2-100

Nombre de codes disponibles
7.000.000

Portée de l'émetteur
200 - 300 m



DESCRIPTIF DU PRODUIT

CODE



Dimensions d'encombrement: 139 x 115 x 44

RÉCEPTEURS MODULAIRES SOUS COFFRET (12/24 Vac-dc)

Boîtier pour l'extérieur en ABS -IP55

Boîte de 5 pièces

Récepteur 4 canaux (avec une fiche insérée)

Récepteur 4 canaux avec possibilité de fonctionnement ON-OFF pour chaque canal.

RCQ048100
RCQ0481MM



RÉCEPTEURS À CARTE (12/24 Vac-dc)

Carte à embrocher directement sur l'appareil prédisposé à la recevoir.

Boîte de 10 pièces

Récepteur à carte 2 canaux

RSQ048200



Dimensions d'encombrement: 90 x 60 x 20

MINI RÉCEPTEURS (24 Vac-dc)

Circuit électronique avec connexion sur bornier à 8 voies; coffret IP20 pour montage interne.

Boîte de 10 pièces

Mini récepteur 2 canaux

RQM048200



RÉCEPTEUR MULTIFONCTION (230 Vac)

Récepteur jusqu'à 16 canaux (fourni sans fiches, nécessite jusqu'à 4 modules MDC048400). [page 57](#)

RZQ048B16



Dimensions d'encombrement: 40 x 100 x 14

ÉMETTEURS

Boîtier en matière plastique antichoc.

Alimentation par batterie type "23 A" 12 V.

Boîte de 10 pièces

Émetteur à 2 fonctions

Émetteur à 4 fonctions

TRQ048200

TRQ048400



Dimensions d'encombrement: 40 x 100 x 14

ÉMETTEURS AVEC AFFICHEUR

Boîtier en matière plastique antichoc.

Alimentation par batterie type "23 A" 12 V.

Émetteur à 8 canaux

Émetteur à 16 canaux

Émetteur à 100 canaux

TRQ048D08

TRQ048D16

TRQ048K10

pays



fréquence

27,195 MHz

27,195/30,875 MHz

TÉLÉCOMMANDE RADIO DIGITALE SUPERHÉTÉRODYNE AU QUARTZ "AM" 16384 CODES PROGRAMMABLES PAR DIP-SWITCH BINAIRE À 14 VOIES

S 38
CARDIN



Modulation
AM/ASK

Nombre de canaux disponibles
2-8

Nombre de codes disponibles
16384

Portée maxi de l'émetteur
700 m



DESCRIPTIF DU PRODUIT

CODE



Dimensions d'encombrement: 139 x 115 x 44

RÉCEPTEURS MODULAIRES SOUS COFFRET

Boîtier pour l'extérieur en ABS -IP55
Boîte de 5 pièces

Récepteurs 4 canaux (12/24 Vac-dc), avec une fiche insérée
Récept. 8 canaux (12/24 Vac-dc), fiches à commander à part
Récepteurs 4 canaux (230 Vac), avec une fiche insérée
Radioprogr. (230 Vac, 350 W), avec fonctions logiques intégrées
dans le récepteur et sortie pour la commande d'un moteur.

RCQ03810C
RDQ03880C
RVQ038100
RPQ038



RÉCEPTEURS À CARTE (12/24 Vac-dc)

Carte à embrocher directement sur l'appareil prédisposé à la recevoir.

Boîte de 10 pièces

Récepteur à carte 2 canaux

RSQ03820C



Dimensions d'encombrement: 90 x 60 x 20

MINI RÉCEPTEURS (24 Vac-dc)

Circuit électronique avec connexion sur bornier à 8 voies;
coffret IP20 pour montage interne.

Boîte de 10 pièces

Mini récepteur 2 canaux

RQM03820C



Dimensions d'encombrement: 54 x 108 x 22

ÉMETTEURS DE POCHE

Boîtier en matière plastique antichoc.
Alimentation par batterie type "GLF22" 9 V à sec.

Boîte de 10 pièces

Émetteur à 2 fonctions

Émetteur à 4 fonctions

Émetteur à 8 fonctions

TRQ038200
TRQ038400
TRQ038800



Dimensions d'encombrement: 35 x 66 x 18

ÉMETTEURS MINIATURES

Boîtier insensible aux chocs et aux rayures.
Alimentation par batterie type "23 A" 12 V.

Boîte de 10 pièces

Émetteur à 2 fonctions

Émetteur à 4 fonctions

TRQ738200
TRQ738400



fréquence
27,195 MHz
27,195/30,875 MHz

TÉLÉCOMMANDE RADIO DIGITALE SUPERHÉTÉRODYNE
AU QUARTZ "AM" 19683 CODES PROGRAMMABLES
PAR DIP-SWITCH TERNAIRE À 9 VOIES

S 46
CARDIN



Modulation
AM/ASK

Nombre de canaux disponibles
2-4

Nombre de codes disponibles
19683

Portée de l'émetteur
200-300 m



DESCRIPTIF DU PRODUIT

CODE



Dimensions d'encombrement: 139 x 115 x 44

RÉCEPTEURS MODULAIRES SOUS COFFRET

Boîtier pour l'extérieur en ABS -IP55
Boîte de 5 pièces

Récepteurs 4 canaux (12/24 Vac-dc), avec une fiche insérée
Récepteurs 4 canaux (230 Vac), avec une fiche insérée
Radioprog. (230Vac, 350W), avec fonctions logiques intégrées
dans le récepteur et sortie pour la commande d'un moteur.

RCQ04610C
RVQ04610C
RPQ046



RÉCEPTEURS À CARTE (12/24 Vac-dc)

Carte à embrocher directement sur l'appareil prédisposé à la recevoir.
Boîte de 10 pièces

Récepteur à carte 2 canaux

RSQ04620C



Dimensions d'encombrement: 90 x 60 x 20

MINI RÉCEPTEUR (24 Vac-dc)

Circuit électronique avec connexion sur bornier à 8 voies;
coffret IP20 pour montage interne.
Boîte de 10 pièces

Mini récepteur 2 canaux

RQM04620C



Dimensions d'encombrement: 40 x 75 x 19

ÉMETTEURS DE POCHE

Boîtier en matière plastique antichoc.
Alimentation par batterie type "23 A" 12 V.
Boîte de 10 pièces

Émetteur à 2 fonctions
Émetteur à 4 fonctions

TRQ466200
TRQ466400



fréquence

27,195 MHz

27,195/29,875 MHz

Récepteurs et émetteurs 30.875 MHz à dips switch

EMETTEURS-RECEPTEURS A QUARTZ 30,875 MHZ HOMOLOGATION PTT 3525 PPL - 13122 COMBINAISONS A 1 FONCTION - 6561 COMBINAISONS A 2 FONCTIONS



EMETTEUR 1 FONCTION
Réf. 13122 M



EMETTEUR 2 FONCTIONS
Réf. 13122 B

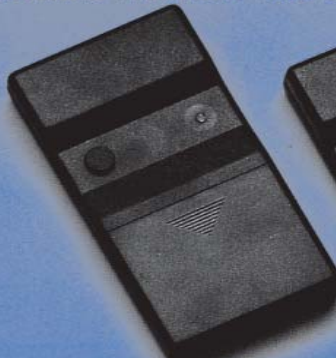

EMETTEUR 1 FONCTION
Réf. 13122-1



EMETTEUR 2 FONCTIONS
Réf. 13122-2



CLIPS
Porte-clé (en option)

CARACTERISTIQUES TECHNIQUES

- Puissance rayonnée: 0,25 mW
- Antenne d'émission: en ferrite
- Alimentation: pile alcaline 6 V
- Tension minimale de fonctionnement: 4,5 V
- Courant moyen consommé: 6 à 18 mA (en fonction du cadre)
- Led pour l'autocontrôle de la pile
- Boîtier en plastique ABS, de dimensions: 82 x 30 x 15 mm
- Poids: 42 g environ.



CARACTERISTIQUES TECHNIQUES

- Puissance rayonnée: 1 mW
- Antenne d'émission: en ferrite
- Alimentation: pile 9 V
- Tension minimale de fonctionnement: 7 V
- Led pour l'autocontrôle de la pile
- Boîtier en plastique ABS, de dimensions: 113 x 59 x 22 mm
- Poids: 120 g environ.



RECEPTEUR
1 fonction-réf. 13122 R1
2 fonctions-réf. 13122 R2

CARACTERISTIQUES TECHNIQUES

- Circuit avec système de conversion à oscillateur, contrôlé par quartz.
- Sélectivité: -60 dB à 15 KHz
- Sensibilité: = -108 mdB
- Impédance d'entrée d'antenne: 50 (nominaux)
- Relais, caractéristiques maximales: 100 Vcc - 1 A par contact
- Temps de réponse: 300 ms
- Installation standard:

- alimentation:
 - 12/24 Vcc (valeurs limites: 11,8/26 Vcc)
 - 20/24 Vca (valeurs limites: 17,8/26 Vca)
- consommation relais excité:
 - tension continue: 30 à 80 mA
 - tension alternative: 50 à 100 mA
- Boîtier plastique, de dimension: 75 x 50 x 50 mm.



SUPPORT DE RECEPTEUR

Réf. 4096 S
1 et 8: alimentation 12/24 Vcc ou 20/24 Vca
2 et 3: contact A
5 et 6: contact B
7: coaxial ou simple fil
1: tresse du câble coaxial

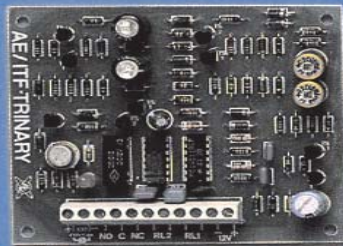

CIRCUIT IT F. Réf. 13122 ITF

Ce circuit est destiné à apporter un verrouillage à un système de commande automatisé. Associé à un système émetteur-récepteur 2 fonctions, il crée une condition supplémentaire à une commande de processus, dans le but d'augmenter la sécurité ou de diminuer le risque d'erreur.

Le rôle du circuit ITF est de recevoir sur les deux entrées (RL1 et RL2) 2 signaux dans un délai de 4 secondes pour pouvoir valider un relais de sortie (C, commun; NC, normalement fermé; NO, normalement ouvert). Par exemple, il devra recevoir un premier signal de commande, puis un second signal de confirmation pour acquiescer une commande de processus, et ce dans le délai de 4 secondes. Sinon le circuit retombe dans sa position précédente. L'état du relais de sortie est inversé à chaque cycle et mémorisé jusqu'au cycle suivant.

Il est possible de connecter directement au bornier une ou plusieurs leds, qui peuvent être déportées du coffret de commande, et qui visualisent l'état du relais de sortie.



CABLE COAXIAL AVEC FICHE
5 m réf. coax 5
2 m réf. coax 2

ANTENNE

Réf. 13122 A
un simple bout de fil électrique de 60 à 80 cm branché en 7 suffit.
Si la portée est insuffisante, placer une antenne extérieure avec du câble coaxial 50 Ohms, le coaxial en 7, la tresse en 1.



Récepteurs et émetteurs 26.995 MHz à dips switch

EMETTEURS - RECEPTEURS A QUARTZ 27 MHz

homologation PTT 3131 PPL Fréquence 26,995 MHz portée, avec antenne 200 à 600 m

EMETTEUR
Réf. 4096/1
à 1 fonction
4096 combinaisons

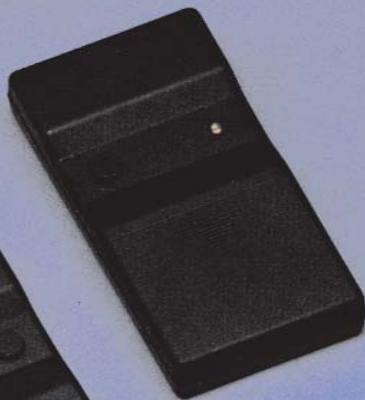

RECEPTEUR
ou module
Réf. 4096/1
enfichable
volt. 12 CC - 24 CA



EMETTEUR
Réf. 4096/4
à 4 ou 7 fonctions
1024 combinaison à 4 fonctions

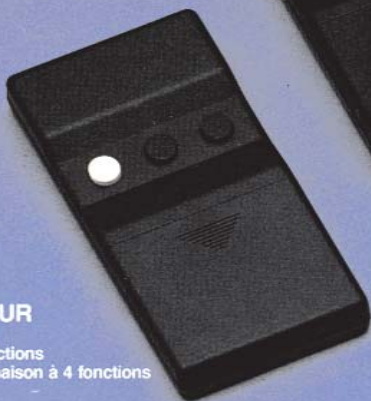

SUPPORT RECEPTEUR
ou module

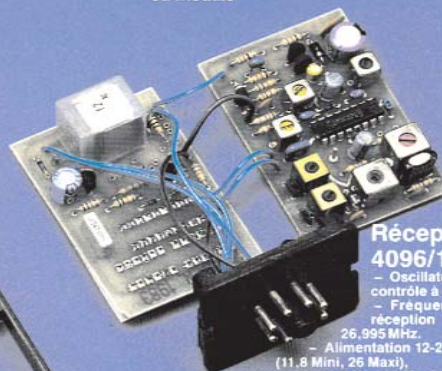

Récepteur 4096/1

- Oscillateur contrôlé à quartz.
- Fréquence de réception 26,995 MHz.
- Alimentation 12-24 CC (11.8 Mini, 26 Maxi), 20-24 CA (17.8 Mini 26 Maxi)
- Protection contre les inversions de polarité.
- Consommation relais excité CC 30 ± 80 mA, CA 50 ± 100 mA.
- Type et portée du relais intérieur: 1 contact en commutation 100 V, CA, 3A.
- Temps maximum d'intervention du relais étant excité: 0,37 seconde.
- Impédance d'entrée antenne: 50 Ohm.
- Sensibilité d'entrée: -103 ÷ 108 dBm.
- Sélectivité: -30 dB à 25 KHz (-60dB min. à 50 KHz)

Emetteur 4096/1 et 4096/4

- Fréquence d'émission 26,995 MHz, contrôlée par quartz.
- Puissance rayonnée: ≤ 1 mW.
- Antenne d'émission en ferrite incorporée.
- Courant moyen consommé par le circuit: ≤ 30 mA.
- Alimentation pile 9 V.
- Tension minimum d'utilisation de la pile: 7 V.
- Méthode de codification: 4 trains de 13 bits à 0,75 ÷ 1,5 ms en succession.
- Boîtier ABS antichoc 113 x 59 x 22.

ANTENNE



Emetteur 1, 2 ou 4 canaux ALBANO 26.995Mhz à dips switch.
Différentes formes, différents modèles compatibles entre eux. Ci-contre les nouveaux émetteurs 1, 2 et 4 canaux mini Albano en 26.995mhz (les 3 du dessous).

REF:AMD1, AMD3, AMD3 (AMD3 4 fonctions).

KIT1KM : Kit émetteur, récepteur, antenne très longue portée 1 KM.

KIT10KM : Kit émetteur, récepteur, antenne très longue portée 10 KM

Récepteurs, émetteurs, codes variables et divers



BRO22BL : Récepteur 2 fonctions 433 mhz bande large à codes variables.

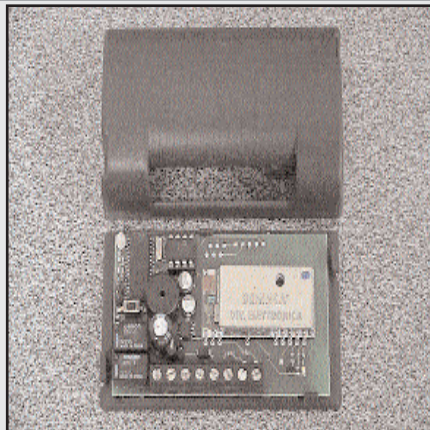

R2WBV : Récepteur extérieur à câbler 2 canaux 433Mhz BENINCA. Livré dans son boîtier .Longue portée , peu sensible aux perturbations , codes variables .



BROOVER : Micro émetteur ultra plat à 3 canaux livré avec son support et son anneau porte clés .Codes variables , fonctionne avec BRO22BL et R2WBV.
Dim 33x65x10mm .**KBROOVER** : kit 1 émetteur BROOVER+1 récepteur 2 fonct.



BROSTAR : Micro émetteur ultra plat à 2+1 canaux , le plus petit émetteur du marché .Faible portée . Codes variables , fonctionne avec BRO22BL et R2WBV.
Dim 30x40x15mm.



BRO4WN : Emetteur 4 canaux , élégant , robuste , performant . Codes variables , fonctionne avec BRO22BL et R2WBV.
Dim 40x70x15mm.
PORT : En option support pour l'émetteur



BROT12W : Emetteur 12 canaux, élégant , robuste , performant . Codes variables , fonctionne avec BRO22BL et R2WBV.
Dim 40x70x15mm.
PORT:En option support pour l'émetteur



BROWALL : Emetteur 2 canaux, élégant, robuste, performant . Codes variables, fonctionne avec BRO22BL et R2WBV.



TAC2/TAC4 : Emetteurs 2/4 canaux à dips
TAC2A/TAC4A :Emetteur sans dip à programmer avec **TACISC** (il permet d'injecter un code à dip dans TAC2A et TAC4A).
RQ2433 récepteur à embrocher pour TAC
RQ25C433A récepteur à câbler pour TAC



Nous commercialisons toutes sortes d'émetteurs. Nous pourrions vous fournir de nombreux compatibles en télécommandes dans de nombreuses fréquences et marques.

CONTROLE D'ACCES

NOUVEAU

TELECOMMANDEZ TOUTES VOS OUVERTURES A PARTIR DE VOTRE TELEPHONE GSM!



ACCES COPROPRIETE



PORTAIL INDUSTRIEL



PORTE DE GARAGE

PORTAIL VILLA



PORTAIL HOTEL



BARRIERE



TOUTE UNE GAMME DE PRODUITS POUR REPENDRE
A VOTRE PLUS GRANDE EXIGENCE EN MATIERE
D'OUVERTURE A DISTANCE !

- PERMET L'OUVERTURE DE N'IMPORTE OU DANS LE MONDE.
- PAS DE TELECOMMANDE.
- PAS DE CONSOMMATION TELEPHONIQUE.
- GESTION DES AUTORISATIONS D'ACCES SIMPLIFIEE.
- POSSIBILITE DE CONTROLE D'ACCES PAR CRENAUX HORAIRES.
- POSSIBILITE DE MEMORISATION DE TOUS LES ACCES.
- PARAMETRAGE SUR SITE OU A DISTANCE.
- TELEMANTENANCE A DISTANCE PAR PC.



*SCOM500 : Récepteur GSM 500
personnes max + 120 accès horo-
datés(modem GSM intégré).*

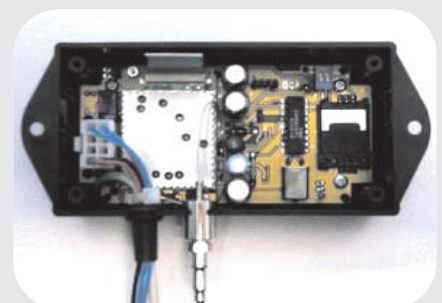

Accessoires de sécurité

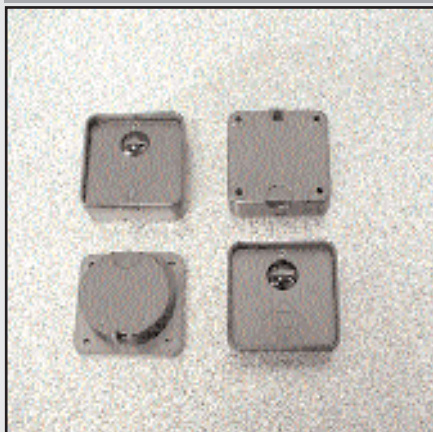

IR2000 : Cellules saillie 12v ou 24v, usage domestique. Forme carrée. Existe aussi à encastrer **IR2000E**.



IR2135 : Cellules en applique 24v forme design, usage domestique.



FT00 : Cellules de sécurité en applique, design, usage domestique.



FTEL : Cellules design 12/24vac/dc en saillie. Usage domestique.

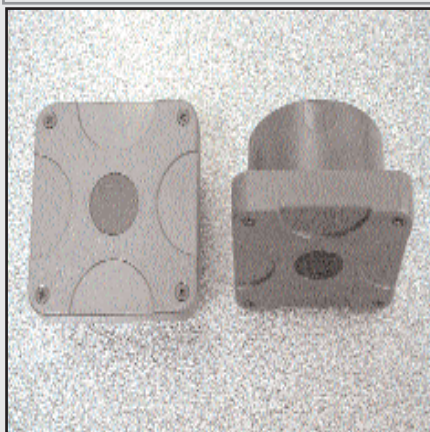

FTI : Cellules à encastrer 24vac/dc. Usage domestique.



PUPILLA : Cellules saillie Beninca. Alimentation 12v/24v ac/dc. Nouveau système de rotule orientable à 180° !



FTO : Cellules saillie Beninca. Alimentation 12v/24v ac/dc. Nouveau système de rotule orientable à 180° !



VISIO : Cellules design 24vac en saillie. Usage domestique.

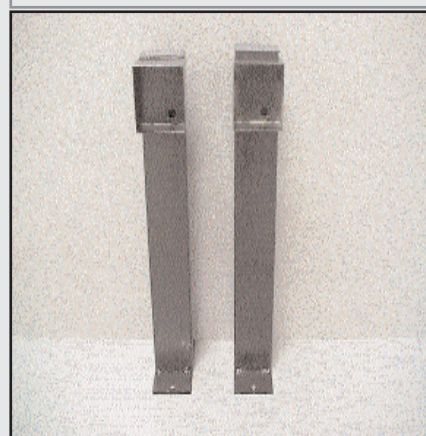

COLFX55 : Colonnets en acier pour cellules hauteur 500mm. Disponibles en hauteur 1000mm **SCCOL**.

Accessoires de sécurité

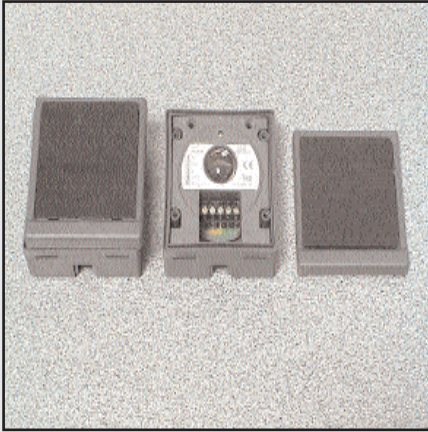

P4124 : Cellules saillie pro sur rotule avec préchauffage 24v.



P4024 : Cellules à encastrer pro sur rotule avec préchauffage 24v.

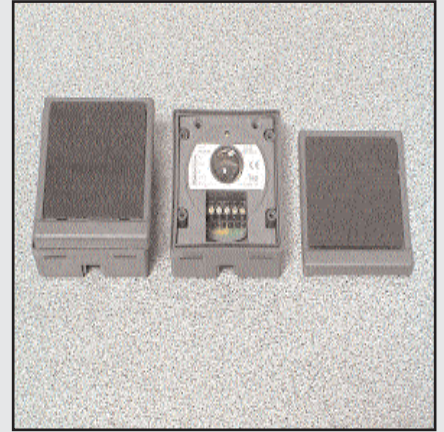

P4112 : Cellules saillie pro sur rotule avec préchauffage 12v.



P4012 :cellules à encastrer en 12v.
Usage professionnel. 15mètres.

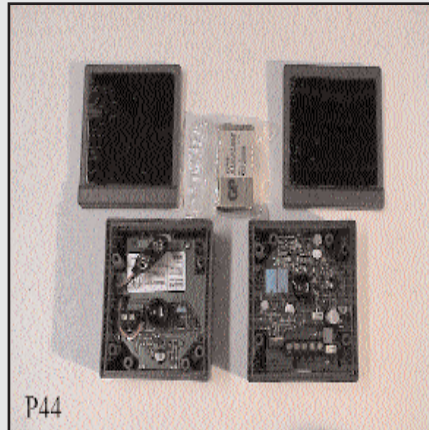

P44 :Cellules 9v avec émetteur sur pile et récepteur à câbler.
Usage professionnel. 10mètres.
Possibilité d'y coupler un panneau solaire (P44SOL) et une pile 9v rechargeable.



P44SOL : Panneau solaire pour P44.

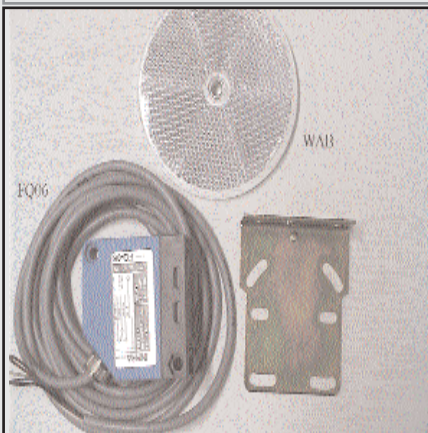

FQ06 : Cellules reflex non étanches 220vac/dc portée de 7 mètres.
WAB : réflecteur rond de la cellule.

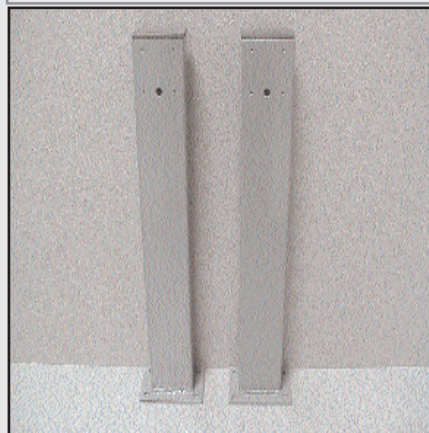

IR2000C : Colonnettes grises en acier pour cellules hauteur, 500mm. Disponibles en hauteur 1000mm **IR2000GC**.

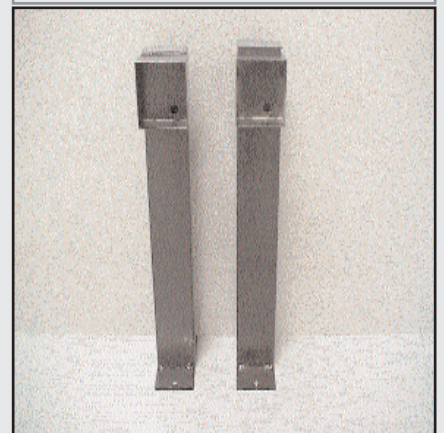

COLFX55 : Colonnettes en acier pour cellules hauteur 500mm. Disponibles en hauteur 1000mm **SCCOL** .

Accessoires de sécurité

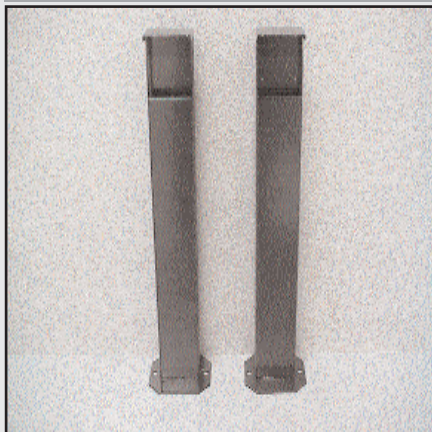

P41C : Colonne acier tôle pliée hauteur 500mm pour cellules saillie P41 .

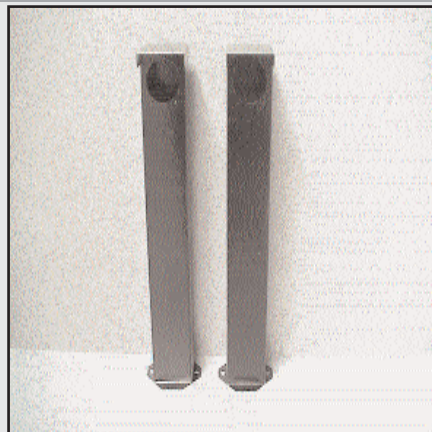

P40C : Colonne hauteur 500mm pour cellules à encastrer P40.

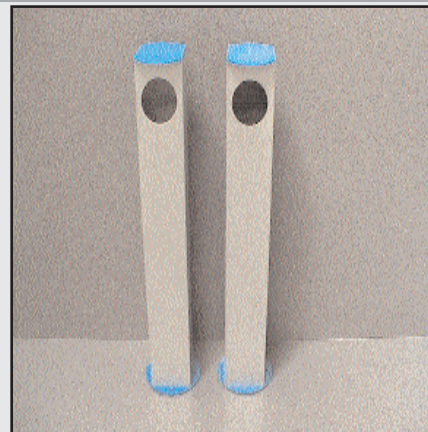

ACL : Colonne anodisée en aluminium hauteur 500mm. Disponible en hauteur 1000mm. **ACL50** et **ACL100**.

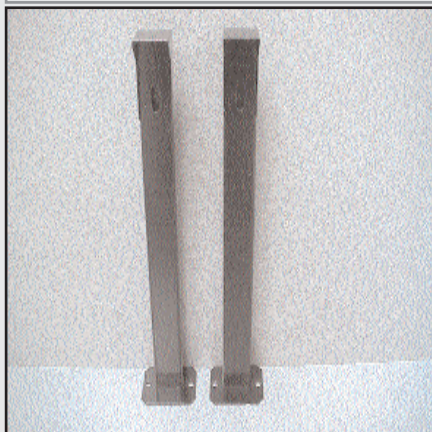

25053 : Colonne hauteur 50cm pour cellules allongées type FTE avec casquette de protection.

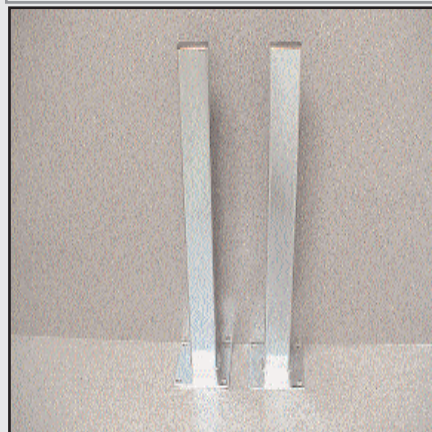

70680 : Colonne hauteur 50cm pour cellules allongées type FTE avec casquette de protection.



P41B : Boîtier de protection pour cellules P41 en saillie.

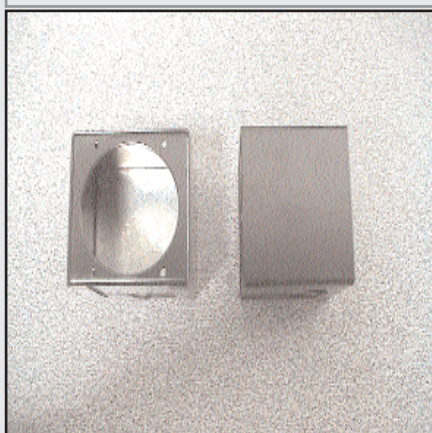

P40B : Boîtier de protection pour cellules à encastrer P40.



25052 : Boîtier de protection pour cellules allongées rectangulaires.



PRP41 : Protection pour cellules saillie P41.



Systemes de detection et sécurité

Photocellules



PUPILLA

Photocellules pour montage extérieur orientables à 180 degrés. Dimensions réduites (110x36x31mm), possibilité de synchroniser jusqu'à 4 jeux de photocellules, alimentation 24 Vac/dc, Facilité de régulation par un led qu'il signale l'alignement optimal



FTM.S

Jeu de photocellules pour montage extérieur avec la possibilité de synchroniser jusqu'à 4 jeux. Alimentation 24 Vac/dc



FTC.S

Jeu de photocellules pour montage extérieur ou sur colonnettes avec la possibilité de synchroniser jusqu'à 4 jeux. Alimentation 24 Vac/dc



SC.P30QIS

Jeu de photocellules à encastrer avec la possibilité de synchroniser jusqu'à 4 jeux. Alimentation 24 Vac/dc



SC.P30QES

Jeu de photocellules pour montage extérieur avec la possibilité de synchroniser jusqu'à 4 jeux. Alimentation 24 Vac/dc

ACCESSOIRES POUR PHOTOCELLES

SC.PD



Boîtier plastique à murer pour SC.P30QI. Carton de 2 pièces

SF



Support latéral pour photocellules FTC/FTS. Carton de 2 pièces

Systemes de detection et sécurité



Colonnnettes



COL05N

Paire colonnettes pour photocellules FTC/FTS, équipée de SUP et FPC H=0,5m. Requiert 1 jeu de photocellules FTC.S



COL12N

Paire colonnettes pour photocellules FTC/FTS, équipée de SUP et FPC H=1m. Requiert 2 jeux de photocellules FTC.S



SC.PEQ

Colonnette en aluminium anodisé avec base, prédisposée pour photocellule SC.P30QIS h=0,5 m.



SC.PNQ

Colonnette en aluminium anodisé avec base, prédisposée pour double photocellule SC.P30QI h=1 m.

ACCESSOIRES POUR COLONNETTES

CEM



Contreplaque à sceller pour COL05N e COL12N

SC.ST3



Contre-plaque galvanisée à sceller pour fixation SC.PEQ SC.PNQ

Accessoires de sécurité Beninca



FTM: photocellules pour montage apparent, orientables dim. L51/p. 31 mm.

FMS: photocellules synchronisées pour mont. extérieur, orientables, dim. L 51/p.31 mm.



FTC: photocellules pour montage apparent, orientables - dim.L 51/p. 31 mm.

FTS: photocellules synchronisées pour mont. extérieur, orientables, dim. L 51/p.31 mm. (On peut installer jusqu'à 15 jeux de photocellules sur colonne).



SCP0QE: photocellules orientables en saillie avec boîtier plastique.



SCP30QI: photocellules BENINCA à encastrer orientables, avec boîtier plastique.



SCPEQ : Colonnnette aluminium BENINCA pour cellules à encastrer.
Disponible en version cellules et contacteur à clé sur la même colonnette.

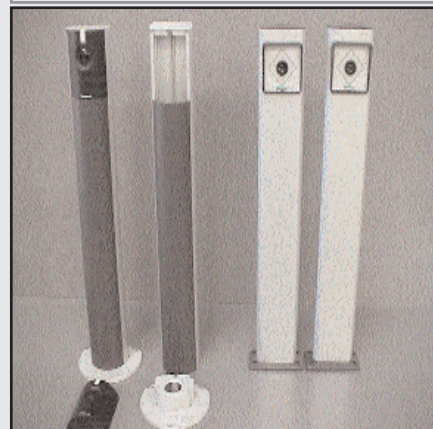

KSCPEQ : 2 colonnettes SCPEQ + 1 jeu de cellules SCP30QI .
KCOL05 : 2 colonnettes COL05 + 1 jeu de cellules FTM .

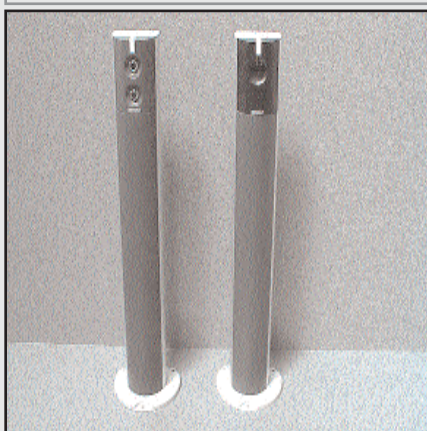

COL atmosfera: Colonnnettes prévues aussi pour boutons poussoirs.

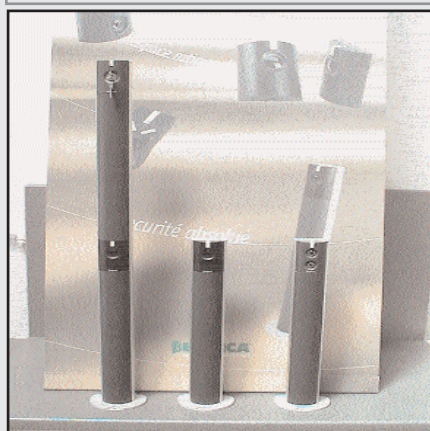

Ensemble de déclinaisons possibles des colonnettes Atmosfera, hauteurs et utilisations.



Gamme complète Atmosfera design, cellules, boutons poussoirs, contacteur à clé, colonnettes.

BARRIÈRES MULTIPLEXÉES À L'INFRAROUGE MODULÉ

**CDR⁸⁷¹
872**
CARDIN

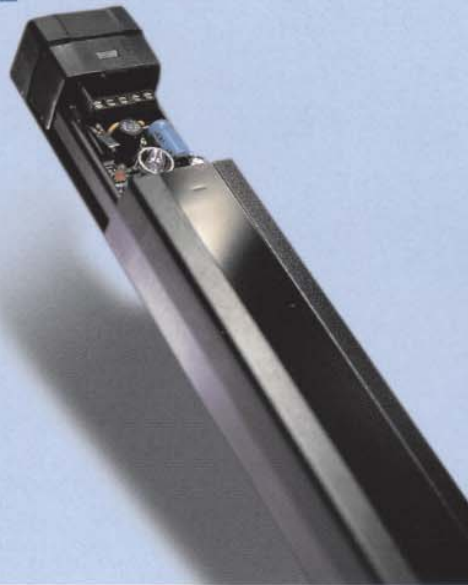

La barrière multiplexée à l'infrarouge est un système de sécurité et de contrôle efficace, spécialement conçu pour la protection de passages ou zones avec installation d'automatisation, comme les portes automatisées, sas, etc..., et pour la détection et le contrôle sur passages pour véhicules ou piétons, situés à l'intérieur ou à l'extérieur d'édifices. La barrière se compose d'un module émetteur et d'un module récepteur. Possibilité d'augmenter la capacité de détection par adjonction jusqu'à un nombre maxi. de 3 modules d'extension.

CARACTÉRISTIQUES TECHNIQUES

- Alimentation 12 Vac-dc
- Période de complètement du cycle 10 ms
- Temps d'intervention réglable 10-30-50-70 ms
- Indice de protection IP55
- Indice d'ignifugation V0



DESCRIPTIF DU PRODUIT

CODE



ÉMETTEUR ET RÉCEPTEUR à 4 rayons (base)

CDR871B4

Portée: 10 m à l'intérieur
5 m à l'extérieur

ÉMETTEUR ET RÉCEPTEUR à 4 rayons (extension)

CDR871E4

Portée: 10 m à l'intérieur
5 m à l'extérieur

ÉMETTEUR ET RÉCEPTEUR à 8 rayons (base)

CDR871B8

Portée: 10 m à l'intérieur
5 m à l'extérieur

ÉMETTEUR ET RÉCEPTEUR à 8 rayons (extension)

CDR871E8

Portée: 10 m à l'intérieur
5 m à l'extérieur

ÉMETTEUR ET RÉCEPTEUR à 4 rayons (base)

CDR872B4

Portée: 18 m à l'intérieur
9 m à l'extérieur

ÉMETTEUR ET RÉCEPTEUR à 4 rayons (extension)

CDR872E4

Portée: 18 m à l'intérieur
9 m à l'extérieur

ÉMETTEUR ET RÉCEPTEUR à 8 rayons (base)

CDR872B8

Portée: 18 m à l'intérieur
9 m à l'extérieur

ÉMETTEUR ET RÉCEPTEUR à 8 rayons (extension)

CDR872E8

Portée: 18 m à l'intérieur
9 m à l'extérieur

BOÎTIER avec structure en aluminium extrudé et couverture en matière plastique (élément sans électronique).

CDR871VEB

Dimensions d'encombrement

Base: 44 x 530 x 27

Extension: 44 x 500 x 27

BARRIÈRES À L'INFRAROUGE MODULÉ À TÊTES OPTIQUES ORIENTABLES, AVEC BOÎTIER EN ALUMINIUM



CDR 842A
CDR 852A
CARDIN

- Émetteur et récepteur sous boîtiers étanches en aluminium.
- Tête optique montée sur pivot orientable autobloquant, réglable horizontalement par rotation de 180° et verticalement par rotation de +/-30° par rapport à la position standard.
- Potentiomètre pour le réglage de la sensibilité sur récepteur (seulement la version CDR852A).
- Commande: double relais avec contact inverseur en série.
- Peinture haute résistance.

(Dimensions d'encombrement: 56 x 142 x 63)



Alimentation
12/24 Vac-dc

Portée
de 15 à 60 m

Indice de protection
IP66

Température de fonctionnement
-10...+55 °C

DESCRIPTIF DU PRODUIT



CODE



COUPLE DE CELLULES PHOTOÉLECTRIQUES

Cellules photoélectriques, application en saillie (portée maxi. 15 m)

Cellules photoélectriques, application en saillie (portée maxi. 60 m, potentiomètre de réglage)

CDR842A
CDR852A

BARRIÈRES À L'INFRAROUGE MODULÉ À TÊTES OPTIQUES ORIENTABLES



CDR 841
CDR 851
CARDIN

- Émetteur et récepteur sous boîtiers étanches en matière plastique.
- Tête optique montée sur pivot orientable autobloquant, réglable horizontalement par rotation de 180° et verticalement par rotation de +/-30° par rapport à la position standard.
- Potentiomètre pour le réglage de la sensibilité sur récepteur (seulement la version CDR851).
- Commande: double relais avec contact inverseur en série.

(Dimensions d'encombrement: 50 x 90 x 60)



Alimentation
12/24 Vac-dc

Portée
de 15 à 60 m

Indice de protection
IP55

Température de fonctionnement
-10...+55 °C

DESCRIPTIF DU PRODUIT



CODE

COUPLE DE CELLULES PHOTOÉLECTRIQUES

Cell. photoélectriques, application en encastré (portée maxi. 15 m)

Cell. photoélectriques, application en saillie (portée maxi. 15 m)

Cell. photoélectriques, application en saillie (portée maxi. 60 m)

Cell. photoélectriques, application en saillie (portée maxi. 60 m, version avec syst. antivandale)

Cell. photoél., application en saillie (portée maxi. 60 m, version avec relais retardé - 5 s non réglables)

CDR841I00
CDR841E00
CDR851
CDR851T
CDR851R

BARRIÈRES À L'INFRAROUGE MODULÉ



CDR861
CARDIN

- Émetteur et récepteur sous boîtiers antichoc en matière plastique.
- Base d'appui à la paroi en caoutchouc thermo-plastique.
- Joint d'étanchéité sur verre.
- Tête optique fixe avec guides du faisceau infrarouge.
- Commande: double relais avec contact inverseur en série.

La barrière à l'infrarouge modulé est destinée à assurer efficacement la sécurité lors du fonctionnement de systèmes de fermeture automatique de portes et de portails, contrôlés à distance.

(Dimensions d'encombrement: 65 x 95 x 22)



Alimentation
12/24 Vac-dc

Portée maxi.
10 m

Indice de protection
IP55

Température de fonctionnement
-10...+55 °C

DESCRIPTIF DU PRODUIT



CODE



COUPLE DE CELLULES PHOTOÉLECTRIQUES

Boîte de 10 pièces

Cellules photoélectriques montage en saillie (portée maxi. 10 m)

Base de couverture trou Ø60

CDR861
CDR861SUP

BARRIÈRES À L'INFRAROUGE MODULÉ À TÊTES OPTIQUES ORIENTABLES



CDR863
CARDIN

- Émetteur et récepteur sous boîtiers antichoc et étanches en matière plastique.
- Tête optique montée sur pivot orientable autobloquant, réglable horizontalement par rotation de 180° et verticalement par rotation de +/- 30° par rapport à la position standard.
- Base d'appui à la paroi en caoutchouc thermo-plastique et joint d'étanchéité sur verre.
- Commande: double relais avec contact inverseur en série.

La barrière à l'infrarouge modulé est destinée à assurer efficacement la sécurité lors du fonctionnement de systèmes de fermeture automatique de portes et de portails, contrôlés à distance.

(Dimensions d'encombrement: 50 x 90 x 40)



Alimentation
12/24 Vac-dc

Portée maxi.
10 m

Indice de protection
IP55

Température de fonctionnement
-10...+55 °C

DESCRIPTIF DU PRODUIT



CODE

COUPLE DE CELLULES PHOTOÉLECTRIQUES

Boîte de 5 pièces

114 Cellules photoélectriques montage en saillie (portée maxi. 10 m)

CDR863

Accessoires de sécurité Cardin



CDR861 : Cellules CARDIN 12/24vac/dc, en plastique antichoc, (dimensions 65x95x22mm). IP55. Portée à l'extérieur 10mètres.



CDR863 : Cellules CARDIN 12/24vac/dc, en plastique antichoc compact et étanche, (dimensions 50x90x40mm). Tête optique réglable horizontalement par 180° et verticalement par rotation. IP55. Portée à l'extérieur 10mètres.



CDR841 : Cellules saillie CARDIN 12/24vac/dc, dans boîtier plastique antichoc et étanche, montée sur rotule orientable. IP55. Portée maxi 30 mètres. Existe à encastrer **CDR841I**.

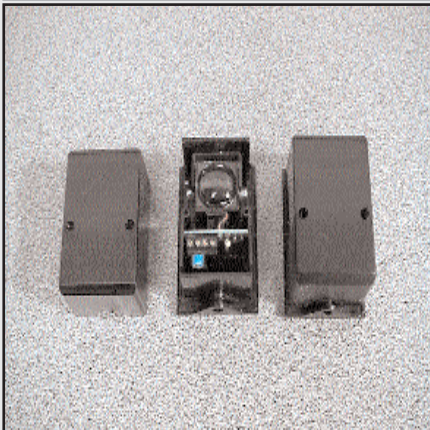

CDR851 : Cellules saillie CARDIN 12/24vac/dc, boîtier plastique antichoc étanche, montées sur rotule orientable. IP55. Trimmer de réglage de la sensibilité dans le récepteur. Portée maxi 60mètres.

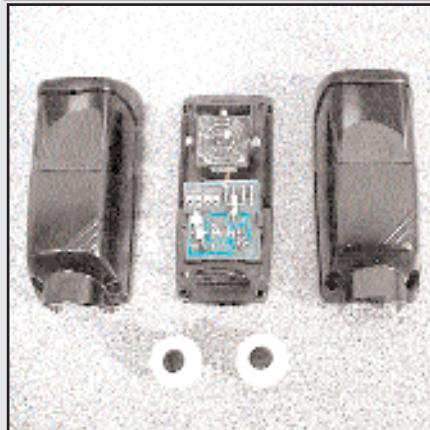

CDR842A : Cellules anti vandalisme dans boîtier aluminium. Longue portée, orientables à 180°. Portée maxi 30 mètres.



CDR852A : Cellules anti vandalisme dans boîtier aluminium. Maxi 60 mt. ci-contre ancien modèle **CDR841A**.



SELCT : Colonnnette modulable en aluminium extrudé anodisé, prédisposé au montage des cellules CDR et contacteur à clé SEL. Hauteurs 500mm et 1200mm.



Nous tenons en stock un très grand nombre de kits.



De nombreuses références toujours disponibles afin de pouvoir vous servir rapidement.

Tranches de sécurité

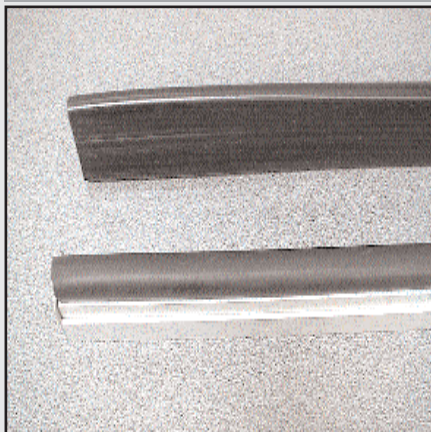

CM2/CM25/CM3 : Barre palpeuse à câble longueur recoupable. (2/2,5/3 mt).
CDM2/CDM4 : Barre palpeuse à contact longueur 2/4 mt recoupable sans aucun point dur . Caoutchouc hauteur 15mm.



CM2/CM25/CM3 : tranche de sécurité à câble épaisseur 70mm, peut être recoupée à volonté , disponible en 2 , 2.5 et 3 mètres.



CMM2/CMM25/CMM3 : tranche de sécurité à câble épaisseur 70mm, peut être recoupée à volonté , disponible en 2 , 2.5 et 3 mètres. La CMM a le même aspect esthétique que la CM mais avec en plus la partie basse mobile .



CM et CMM : tranche de sécurité à câble épaisseur 70mm, peut être recoupée à volonté pour ajuster à la longueur voulue, disponible en 2 et 3 mètres.

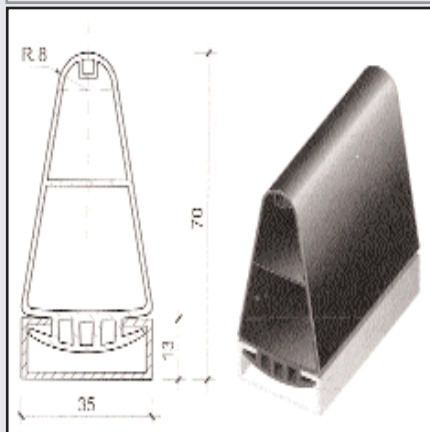

CDM2/CDM4: Barre palpeuse **complète** à contact longueur **2mt CDM2** et **4 mt CDM4** recoupable à volonté sans aucun point dur avec un caoutchouc hauteur 15mm ou 70mm **CDM2H** et **CDM4H**.
BENINCA QUALITE



CDM2H/CDM4H: Barre palpeuse **complète** à contact longueur **2mt CDM2H** et **4 mt CDM4H** recoupable sans aucun point dur . Caoutchouc hauteur 70mm.
BENINCA QUALITE



SCM72: profilé aluminim pour SCRES. Les 2 mètres.
 Au détail voir sur catalogue officiel Beninca disponible sur simple demande.

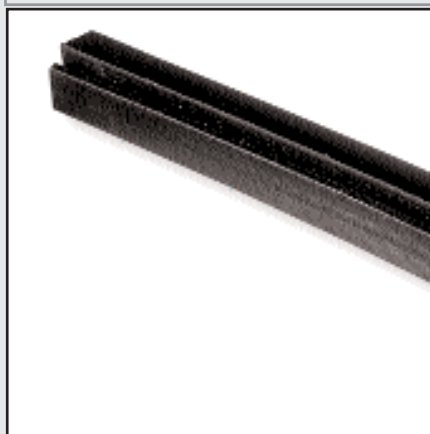

SCR72: barre palpeuse de sécurité en caoutchouc. Les 2 mètres.
 Au détail voir sur catalogue officiel Beninca disponible sur simple demande .



SCR15: profil en caoutchouc H 15 pour SC M72/71. Vendu au mètre
 Au détail voir sur catalogue Beninca officiel disponible sur simple demande .

Systemes d'alimentation pour tranches de sécurité

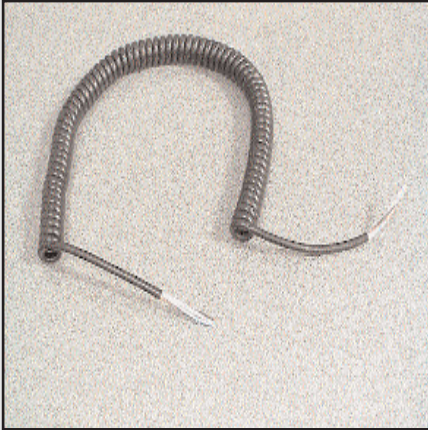

CORDEXT41: cordon extensible 4 conducteurs jusqu'à 3 mètres pour usages divers.

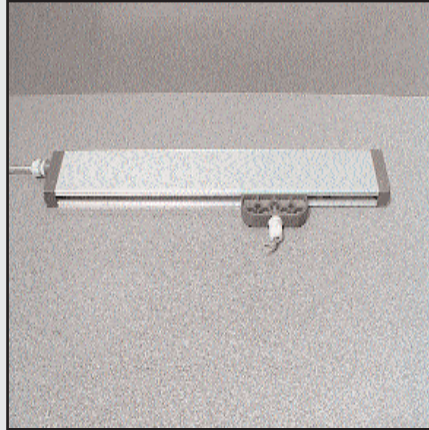

ALCOMA: rail pour tranche de sécurité (palpeur) embarquée sur portail coulissant pour tous types de palpeurs (5 conducteurs) recoupables. Nous préparons le rail à la longueur désirée, sur commande.

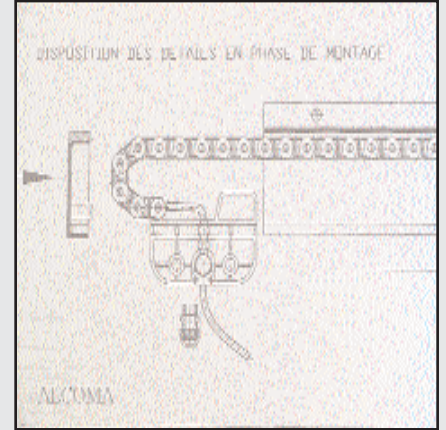

ALCOMA4N: rail pour portails coulissants jusqu'à 4 mètres complet.
ALCOMA6N: rail pour portails coulissants jusqu'à 6 mètres complet.
ALCOMA8N: rail pour portails coulissants jusqu'à 8 mètres complet.
ALCOMA10N 10 mètres complet.
ALCOMA12N 12 mètres

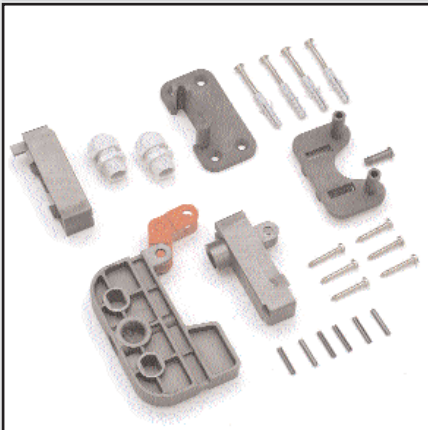

AKSKIMOF2: set montage au détail pour ALCOMA (livré dans ALCOMA).

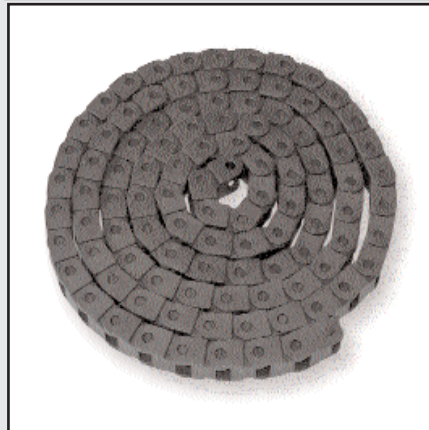

AKTMC: chaîne au mètre au détail pour Alcoma (livré avec Alcoma).
AKTF: câble spécial au mètre au détail pour Alcoma (livré avec Alcoma).
AKTS : Potelet en aluminium anodisé pour support patte de fixation au sol (option).

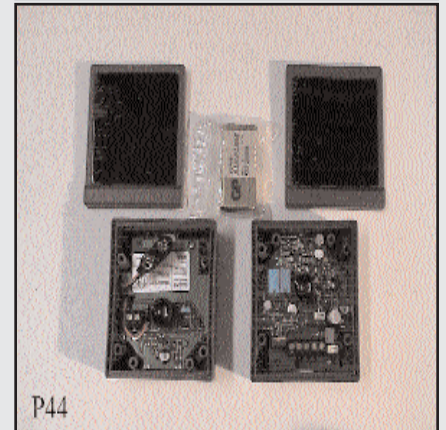

P44: cellules autonomes, émetteur sur pile 9 vdc et récepteur à câbler 24 V acdc. Permet à l'émetteur sur pile d'être mis en série avec un palpeur mécanique embarqué sur un coulissant. Possibilité de rajouter un panneau solaire en option.



P44SOL : Panneau solaire pour cellules autonomes P44 à droite ci-dessus. P44SOL permet de prolonger de façon significative la pile embarquée dans l'émetteur P44.



ATD100: ampli pour boucle magnétique, détection de masse métallique. Alimentation 220v.



Locaux SAD.

Systemes de commande



Clignotant



LAMP LAMP24C

Clignotant 230 Vac mod. LAMP et
24 Vdc mod. LAMP24C.



LAMPI LAMPI24C

Clignotant 230 Vac mod. LAMPI et
24 Vdc mod. LAMPI24C.
Equipe avec antenne 133,97 MHz.



ID.LUX ID.LUX24C

Clignotant 230 Vac mod. ID.LUX
et 24 Vdc mod. ID.LUX24C.

ACCESSOIRES

SL



Articulation pour clignotant
LAMP/LAMPI/LAMP24C

Feux de signalisation

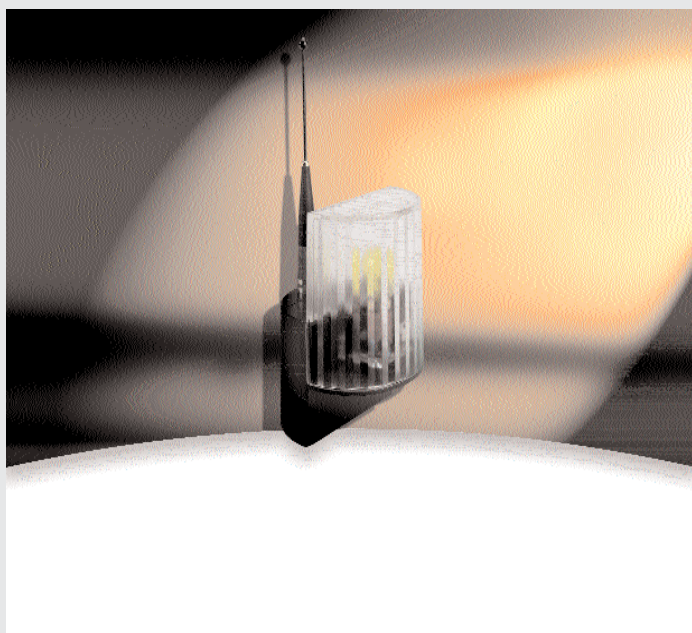

LAMP: clignotant 230 V AC avec circuit d'intermittence, lampe jaune.

LAMPA: clignotant 230 V AC avec circuit d'intermittence, lampe orange.

LAMP24: clignotant 24 V AC avec circuit d'intermittence.

Plusieurs formes de feux de signalisation 12 V, 24 V 220 V. Forme ronde, ovale, carrée, fixation murale ou sur le dessus du pilier...



FIXE220G: feu de signalisation fixe rond, jaune, 220V

FIXE24G: feu de signalisation fixe rond, jaune, 24 V.

FIXE12G: feu de signalisation fixe rond, jaune, 12 V.



FIXE220C : Feu de signalisation 220v, forme ronde, disponible en 24v **FIXE24C** et 12v **FIXE12C** ou clignotant. Possibilité de fixation sur le côté du mur.

CLIGN220C : feu clignotant 220v.

CLIGN24C : clignotant 220v. **CLIGN12C.**

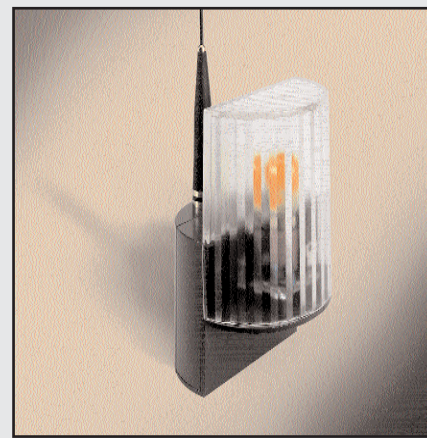

LAMP: clignotant 230 V AC avec circuit d'intermittence, lampe jaune.

LAMPA: clignotant 230 V AC avec circuit d'intermittence, lampe orange.

LAMP24: clignotant 24 V AC sans circuit d'intermittence.

Feux de signalisation

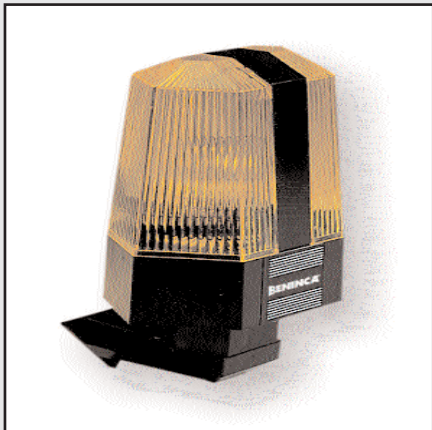

IDLUX: clignotant 220 V.
IDLUX24: clignotant 24 V sans carte.
IDLUX24C: clignotant 24 V avec carte.



PULS220C : Feu de signalisation clignotant stroboscopique 220V.
PULS24C : Feu de signalisation clignotant stroboscopique 24V.
PULC12C : Feu de signalisation clignotant stroboscopique 12V.

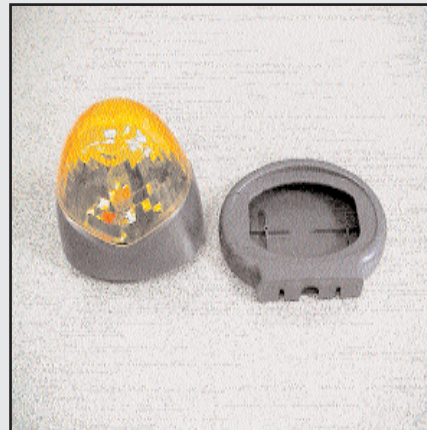

FFEA: feu de signalisation design, jaune, fixe, 12 V, 24 V, 220 V.
 Possibilité de fixation murale avec **SFFEA**.

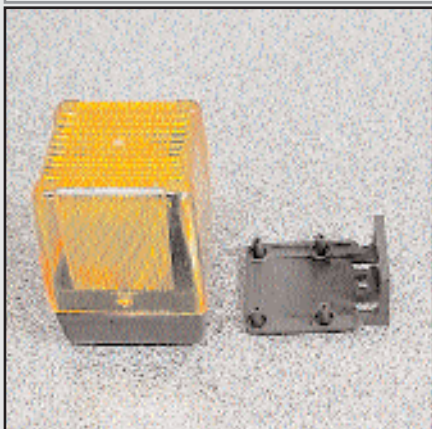

XLAF: feu de signalisation carré, jaune, robuste, 12 V, 24 V, 220 V, fixe. Possibilité de le fixer sur le côté du pilier.



AELF: feu de signalisation support carré à la base puis rond, 12 V, 24 V, 220 V, fixe.



FIXE220 S: feu de signalisation fixe rond, jaune avec support conique, 12 V, 24 V, 220 V.



XLAMP : Feu de signalisation CARDIN fixe ou clignotant 230v ou 24v. Cabochon réglable en hauteur, ce qui permet de le monter même horizontal avec un encombrement minimum.

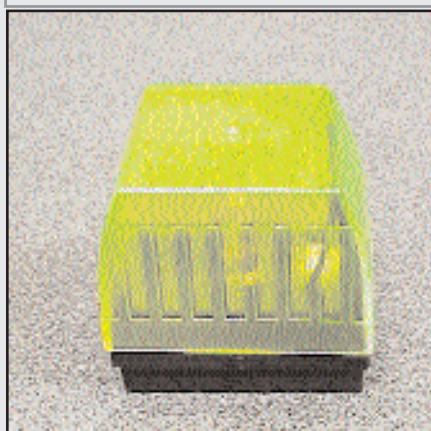

FIXE220T : Feu de signalisation 230v rectangulaire jaune.



FIXE220E: feu de signalisation rectangulaire, orange, 12 V, 24 V, 220V, fixe. Possibilité de fixation murale.

Feux de signalisation



ALA : Feu de signalisation **FIXE** 220V .

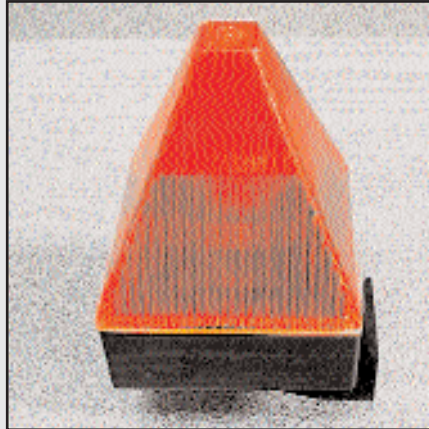

L220 : Feu de signalisation 220v fixe très gros triangulaire. Possibilité de fixation murale.



LUX220 : Feu de signalisation 220v .

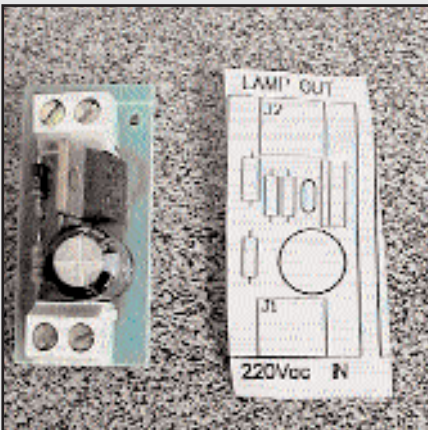

PRECLI : Mini carte de préclignotement adaptable sur tous nos feux en 220v.

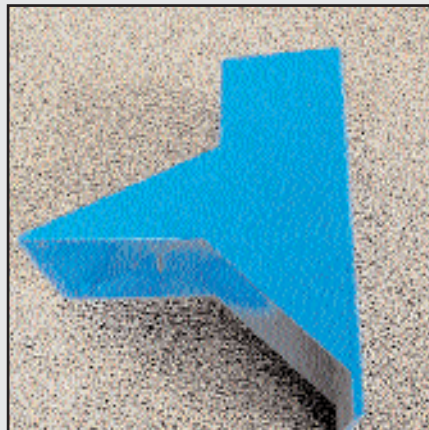

ASP : Support de feu pour fixation murale .



AMP12/AMP24/AMP220 : Ampoules 12v, 24v, 220v petit culot pour tous nos feux de signalisation ou luminaires.

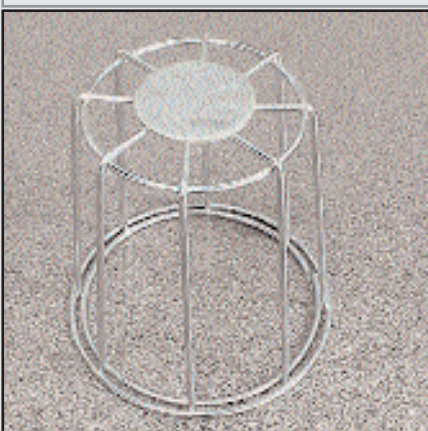

PROFEU: grille de protection pour divers types de feux.



HUBLLOT : Hublot d'éclairage 220v .



ASF2RV: feux routiers bicolores. Deux lumières, 1 rouge et 1 verte.

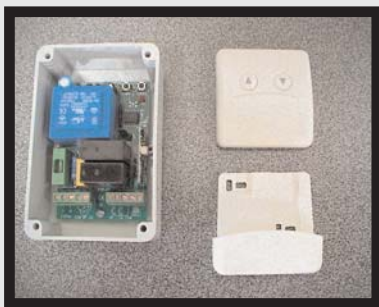

KCTR29LBEE : gestion d'éclairage par bouton poussoir radio , 2 circuits 2x1000w.

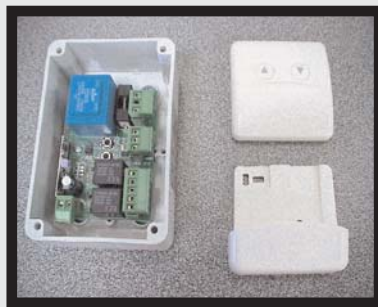

K2022BEE : gestion d'éclairage par bouton poussoir radio , 2 circuits 2 x 7A.



BEEASY+BEEASYS : bouton poussoir radio , 2 canaux.

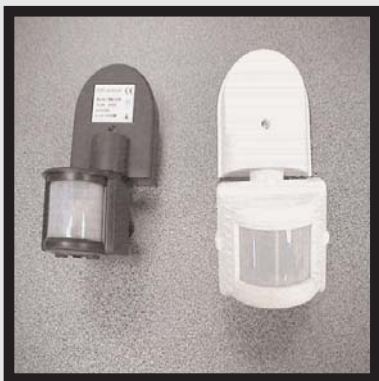

LC180 détecteur infrarouge noir
INFRAGARDE140 détecteur infra blanc



C01 relais crépusculaire 10 lux 1200w
C01A relais crépusculaire réglable 1200w



SET1 :détecteur infrarouge sur pile avec crépusculaire+récepteur 220v 10A temporisé.Possibilité de rajouter d'autres détecteurs et récepteurs et/ou carillons.



NIBA60SATRBI BLANC TURTLE
NIBA60SATRNE NOIR TURTLE
NIBA60SATRGG GRIS TURTLE

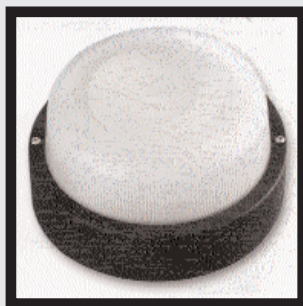

NIBA90SATRBI BLANC TURTLE
NIBA90SATRNE NOIR TURTLE
NIBA90SATRGG GRIS TURTLE



NIBA90SGTRBI BLANC TURTLE
NIBA90SGTRNE NOIR TURTLE
NIBA90SGTRGG GRIS TURTLE



NIBA140STRBIBLANC TURTLE
NIBA140STRNE NOIR TURTLE
NIBA140STRGG GRIS TURTLE
NIBA140STRGM GRIS TURTLE



NIBA60SGTRBI BLANC TURTLE
NIBA60SGTRNE NOIR TURTLE
NIBA60SGTRGG GRIS TURTLE



NIBA3620OPGG GRIS ECON 5



NIBA100STRBI BLANC TURTLE
NIBA100STRNE NOIR TURTLE
NIBA100STRGG GRIS TURTLE



POSTBALL :borne de jardin inox 220v 60w
POSTRUBIN :borne de jardin inox 220v 60w



L55895505 :borne de jardin BALIZAS 29
L55879205 :borne de jardin BALIZAS 70

Organes de commandes , boutons poussoir



PB5C : Bouton poussoir rond blanc pour application en intérieur. Impulsion simple.



PNOKE : Bouton poussoir design, gamme Atmosfera BENINCA. Ouverture / fermeture .



APU1M : Bouton poussoir à impulsion .
APU2M : 2 Boutons poussoir à impulsion



APU2MS : Boîte à bouton impulsion double avec le stop.



APU2MSL : Boîte à bouton impulsion double avec le stop et la led.



IDMP2 : Pupitre de commande maintenu en saillie montée / descente sur 2 boutons BENINCA.



IDPM1 : Pupitre de commande maintenu en saillie ouvre / ferme et le stop. BENINCA.



BEEASY : Bouton poussoir radio 2 canaux. Possibilité de le poser sur son support BEEASYS, en option, pour que BEEASY ne soit pas fixe.



selecteurs



Systemes de commande



TOKEY TOKEY.E

TOKEY: Commande à clé pour montage extérieur

TOKEY.E: Commande à clé avec cylindre européen pour montage extérieur



CH

Commande à clé en moulage sous pression avec micro-interrupteurs hermétiques. Requiert accessoire KE ou KI ou KC selon les différents montages



PNO/PNC

PNO: Clavier pour montage sur colonnettes
Fonctionnement OUVRE/FERME
PNC: Clavier mural ou pour montage sur colonnettes
COL 10N
Fonctionnement - PP / ARRET



TOKEY.I

Commande à clé à encastrer

ACCESSOIRES

KY



Boîtier à encastrer pour commande à clé TOKEY.I

KE



Boîtier extérieur pour commande à clé CH

KI



Boîtier à encastrer pour CH

KC-BEPLAY



Adaptateur pour montage clavier BE.PLAY sur colonnette COL10N ou COL12N

ID.SK



Clé brute pour ID.SC / ID.SCE / CH / TO.KEY

Organes de commande , contacteurs à clés



KEYT: contacteur à clé domestique saillie, polycarbonate, 2 contacts.



TOKEY: commande à clé 2 contacts en saillie Beninca. Aluminium.



IDSKE : Contacteur à clé 2 contacts en aluminium et en saillie pour l'intérieur .Acier .Beninca .



CHKE: commande à clé 2 contacts en saillie en aluminium .Beninca.



SELMEC : Contacteur à clé 2 contacts CARDIN en saillie. Aluminium.



ASM2 : Contacteur à clé 2 contacts en saillie.Aluminium.

ASIP2 : Contacteur à clé 2 contacts à encastrer . Aluminium.

ASM2KA : 2 cont saillie clés identiques

ASIP2KA : 2 cont encastr clés identiques



GEBAN12: contacteur à clé anti vandal 2 positions saillie .

GEBANE12: contacteur à clé anti vandal 2 positions à encastrer.

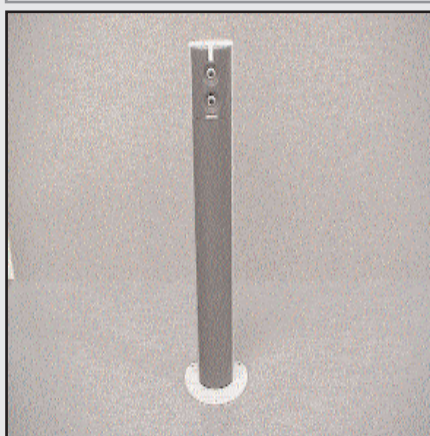
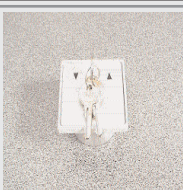

COL : colonnette pour bouton poussoir ou contacteur à clé Atmosfera.

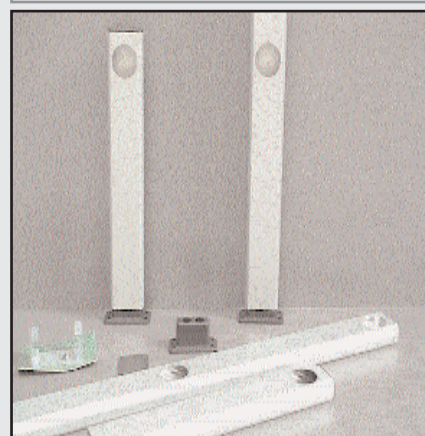

SCPEQ : Colonnette pour cellules ou contacteur à clé.



Claviers

Systemes de commande

- Design élégant
- Clavier numérique éclairé parfait en condition de luminosité insuffisante
- Son boîtier en aluminium renforcé avec degré de protection IP 55 le rend très robuste et garantit la sécurité contre les actes de vandalisme
- Juste deux fils de branchement entre le clavier et le récepteur permettent une intégration très simple dans installations précédentes
- Le grand nombre de combinaisons garantit une sécurité maximum
 - Possibilité de montage sur colonnettes par l'adaptateur approprié



BE.PLAY

Clavier digitale rétro éclairé avec bruiteur sonore et touches numériques de 0 à 9



BE-REC

Décodeur pour clavier numérique équipé de deux sorties relais. Type de fonctionnement temporisé ou bistable. Possibilité de brancher jusqu'à 4 clavier digital pour chaque décodeur. Capacité de mémoire de 255 codes et beaucoup d'autres fonctions.

Organes de commande , claviers à codes



CS01 : clavier à codes 1 relais NO NF, filaire, en saillie, en acier avec touches métalliques, 12V, 10 codes programmables en façade, entrée bouton poussoir.



SU2 : clavier à codes en saillie, boîtier ABS, 2 relais NO NF, 12/24 V AC/DC, bi stable, impulsionnel, temporisé, rétro-éclairé anti-arrachement. 60 codes programmables en façade.

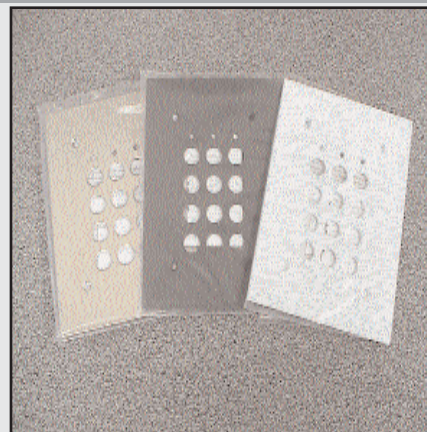

PES : Plaque d'encastrement standard acier blanc, anthracite ou acier brossé couleur aluminium pour clavier gamme SU.



BS : Boîtier saillie acier standard blanc, anthracite ou couleur aluminium pour clavier de gamme SU.

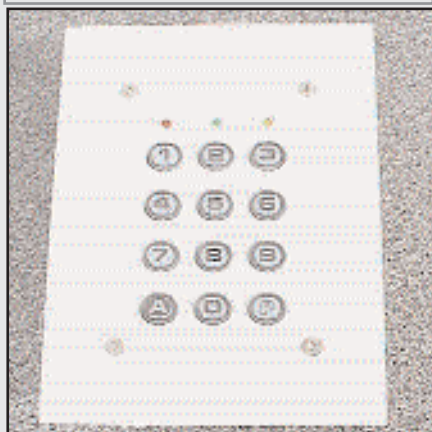

SUE : Clavier à codes SU2 dans sa version encastrée avec plaque blanche.



SU2EAB : Clavier à codes SU2 dans sa version encastrée avec plaque inox.

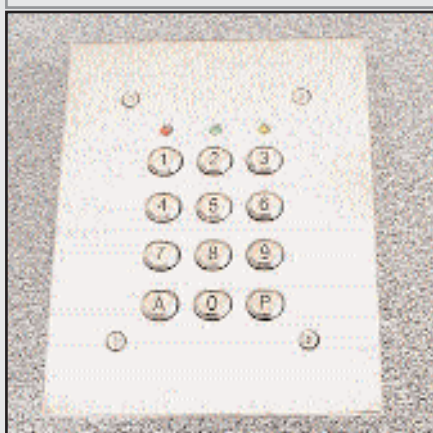

SU2EABTMG : Clavier à codes SU2 dans sa version encastrée avec plaque inox et touches métalliques.



SU2SAB : clavier à codes en saillie, boîtier inox, touches rétro éclairées, 2 relais NO NF, 12/24 V AC /DC, bi stable, impulsionnel, temporisé, rétro-éclairé, anti-arrachement. 60 codes programmables en façade.



SU2SABTMG : clavier à codes en saillie, boîtier inox, touches métalliques, 2 relais NO NF, 12/24 V AC /DC, bi stable, impulsionnel, temporisé, rétro-éclairé, anti-arrachement. 60 codes programmables en façade.

Organes de commande , claviers à codes filaires



Clavier à codes filaire, en saillie, en acier ou ABS avec touches métalliques ou translucides 12V, codes programmables en façade, entrée bouton poussoir.



TALOS2B : clavier à codes en saillie, boîtier ABS, 2 relais NO NF, 12/24 V AC/DC, bi stable, impulsionnel, temporisé, rétro-éclairé anti-arrachement. 60 codes programmables en façade.



TALOS2G : clavier à codes en saillie, boîtier ABS, 2 relais NO NF, 12/24 V AC/DC, bi stable, impulsionnel, temporisé, rétro-éclairé anti-arrachement. 60 codes programmables en façade.



TALOS2S : clavier à codes en saillie, boîtier alu, touches rétro éclairées, 2 relais NO NF, 12/24 V AC /DC, bi stable, impulsionnel, temporisé, rétro-éclairé, anti-arrachement. 60 codes programmables en façade.



TALOS2STMG : clavier à codes en saillie, boîtier alu, touches métalliques, 2 relais NO NF, 12/24 V AC /DC, bi stable, impulsionnel, temporisé, rétro-éclairé, anti-arrachement. 60 codes programmables en façade.



SUPAC : Circuit anti vandal déporté pour claviers SU et TALOS

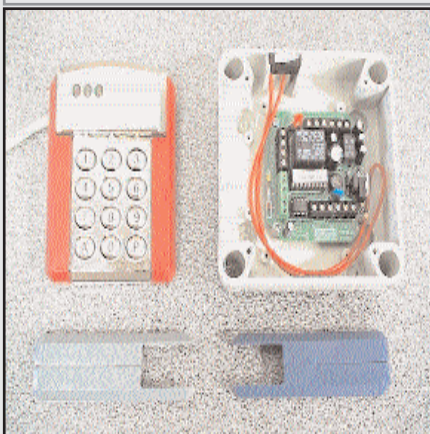

SUN : Clavier à codes autonome, 2 relais, 250 codes utilisateurs. IP67 totalement anti vandal, ultra plat. Electronique déportée . Polyvalent : contrôle d'accès, alarme, automatisme. Le Clavier sup **SUNC**.



DKS250 : Clavier à codes **CARDIN** 12/24vac/dc, 250 codes mémorisables, IP57. 4 fonctions distinctes garantissant une inviolabilité maximum (plus d'un million de combinaisons). Electronique déportée.

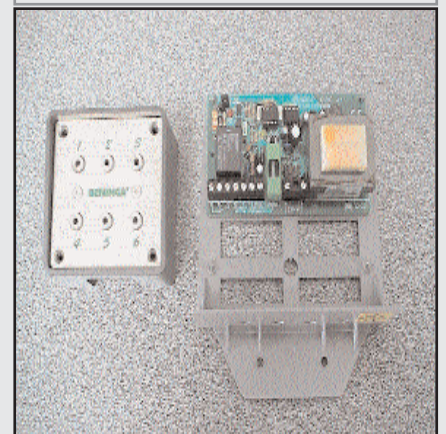

IDTAST : Clavier à codes filaire numérique **BENINCA** avec son récepteur.

Organes de commande , claviers à codes radio



Clavier à codes radio 4 canaux, leds de signalisation d'état, fonctionne avec une pile .



RTA2 : Clavier à codes radio ABS, 4 canaux et plus, sur pile. Fonctionne avec RRQ2433 et rq2SC433A , HEAD ... Récepteurs à dips 433 Mhz (nous consulter).



CLPEA : Clavier à codes radio ABS, 4 canaux et plus , 2 leds de signalisation d'état, fonctionne avec une pile 12v. Fonctionne avec RQ2433 et RQ2SC433A , HEAD ... Récepteurs à dips 433 Mhz (nous consulter).



CLEA : Clavier à codes radio entièrement métallique, 4 canaux, 2 leds de signalisation d'état, fonctionne avec une pile 12v. Dimensions : 110x75x70mm. Fonctionne avec RQ2433 et RQ2SC433A , HEAD ... Récepteurs à dips 433 Mhz (nous consulter).



T9K4 : Clavier à codes variables CARDIN en ABS , fonctionne avec les récepteurs de la gamme S449 .

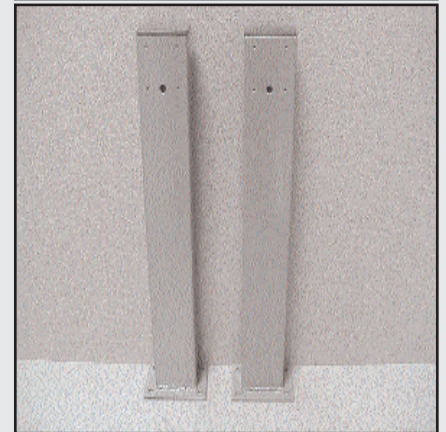

IR2000GC : Grande colonnette métallique, hauteur 1000mm pour clavier à codes.

Organes de commande , Claviers à codes cardin

CLAVIER À CODE NUMÉRIQUE



Dimensions d'encombrement 72 x 115 x 28

CLAVIER À CODE NUMÉRIQUE VIA RADIO

Boîtier en polycarbonate antichoc IP57.
Alimentation 6 V par 2 batteries au lithium CR2032 (KITSSB-T9K4-1).
Boîte de 5 pièces

Fréquence d'émission 433 MHz.
Modulation: FM/FSK
Combinaisons de code usager 1.000.000
Permet de mémoriser jusqu'à 250 codes usagers
Permet de commander 4 fonctions distinctes, compatible avec tous les récepteurs standards S449.

SSB-T9K4



Codes usager mémorisables
250

Combinaisons de codes
1 million

Fonctions gérables séparément
4

Transmission digitale
par fil



DESCRIPTIF DU PRODUIT

CODE

CLAVIER À CODE NUMÉRIQUE

Un système de commande fonctionnant par fil, extrêmement efficace et facile à installer, constitué d'un clavier numérique de sélection antivandale et d'une interface, l'un branché à l'autre.
Boîte de 5 pièces

DKS250

(Clavier + Interface)

DKS250T

(Clavier)



Dimensions d'encombrement: 72 x 104 x 26

Clavier

(Montage en applique IP57)
Le clavier DKS-250T dispose de:
- 12 touches dont 10 numériques (0-9), une de confirmation (*), et une d'annulation (#),
- 1 led rouge de signalisation: annulation de l'opération ou entrée d'un code erroné,
- 1 led verte signalant, avec l'avertisseur sonore, l'activation de la touche,
- 1 avertisseur sonore signalant l'activation.

Interface

L'interface DKS-250R, logée sous boîtier en matière plastique de petites dimensions, est facile à installer; elle est organisée de la façon suivante:
- alimentation 12 ou 24 Vac-dc;
- 4 relais (un pour chaque canal, avec contact F-N.O.);
- 1 touche multifonction qui permet: la mémorisation d'un code, l'effacement d'un code, l'effacement de toute la mémoire, l'introduction d'un code de validation pour la "mémorisation à distance".

Il est possible de mémoriser 250 codes de 6 chiffres maxi., et de valider, pour chaque code, de un à quatre canaux (différentes fonctions).



Dimensions d'encombrement: 95 x 75 x 25

GAMME SU

LE CLAVIER AUTONOME QUI CONTRÔLE ET SÉCURISE VOS ACCÈS

SUN-2



(85x110x14 mm)

- Tension d'alimentation automatique: 12 à 24 V CA/CC
Haut rendement
- Consommation: Min. 20 mA - Max. 200 mA
- Températures de fonctionnement: - 30°C à + 50°C
- Étanchéité clavier : IP66
- Étanchéité électronique déportée : saillie IP55, encastré non étanche
- Code maître d'accès à la programmation
- 250 codes de services programmables de 1 à 8 chiffres chacun
- Mémoire non volatile EEPROM
- Auto protection programmable
- 2 sorties à relais (sortie 1 de 5 A et sortie 2 de 1 A) , NO/NF
- Configuration de sortie programmable en Marche/Arrêt ou en impulsionnel de 000 à 240 secondes
- Touches métalliques
- Vis de sécurité
- 3 couleurs interchangeables (kit fourni)
- 2 témoins lumineux disponibles
- Éclairage automatique ou permanent du clavier
- Témoin sonore des opérations en cours (BIP)
- Entrée bouton poussoir pour SORTIE 1
- Entrée détection porte (effraction ou temps maximum d'ouverture)
- Entrée horloge (libre accès par touche P ou contrôle horaire)
- Blocage de sécurité : après 8 codes incorrects, signal d'alerte pendant 30 secondes ou déclenchement d'alarme
- Modes sécurité, solidaire, accéléré et contrainte pour commande d'alarme
- Mode automatique et manuel pour commande d'automatismes

SUN-C

- Clavier supplémentaire pour SUN-2
- Livré avec 3 m de câble



3 Mètres

RACCORDEMENT

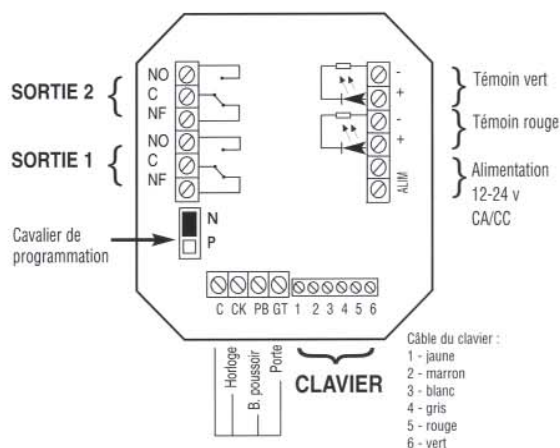

■ Position haute : N
Marche normale du clavier

□ Position basse : P
Permet d'accéder à la mémoire sans avoir à composer le code maître.

Sortie d'usine : Position N

LE CLAVIER POUR ALARME ET CONTRÔLE D'ACCÈS

SUB012



- Tension d'alim. automatique : 12 à 24 v CA/CC haut rendement
- Consommation : Min. 20 mA - Max. 200 mA
- Température de fonctionnement : - 30°C à + 50°C
- Étanchéité : IP65
- Code maître d'accès à la programmation
- 60 codes de service programmables de 1 à 8 chiffres chacun
- Mémoire non volatile EEPROM
- Clavier à touche en polycarbonate - Auto-extinction
- 3 modèles de boîtiers interchangeables, en saillie ou à encastrer, en ABS ou métalliques.
- Auto-protection • Sortie 1 à relais de 5A, sortie 2 à relais de 1A, NO/NF
- Configuration de sortie programmable en Marche/Arrêt ou en impulsionnel de 00 à 99 secondes
- 2 témoins lumineux disponibles
- Eclairage automatique ou permanent du clavier
- Témoin sonore des opérations en cours
- Entrée bouton poussoir disponible pour SORTIE 1
- Sécurité : après 8 codes incorrects, le clavier se bloque et émet un signal d'alerte pendant 30 secondes
- Inviolabilité : 1 possibilité sur plus de 100 000 000 pour déchiffrer le code

EXEMPLE

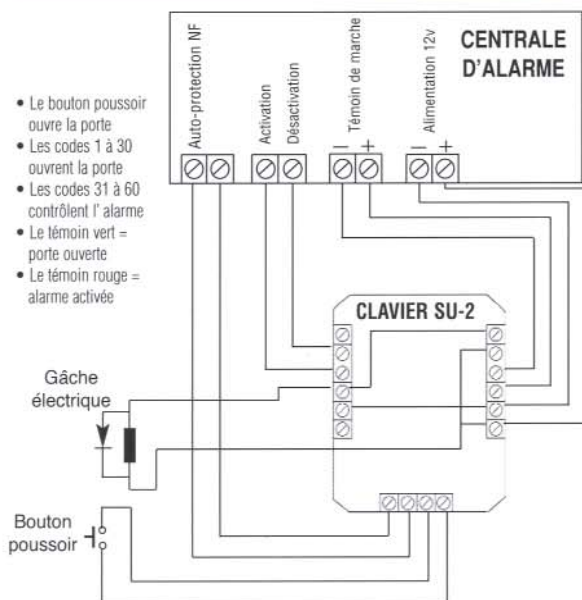

RACCORDEMENT

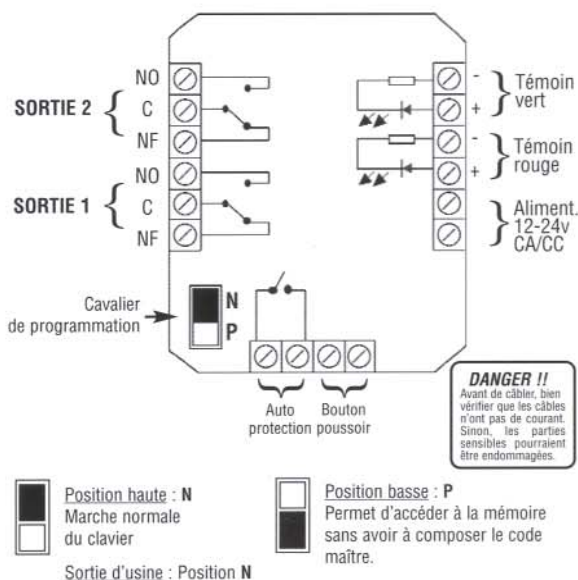

LE CLAVIER POUR ALARME ET CONTRÔLE D'ACCÈS

SUB014



- Tension d'alimentation automatique: 12 à 24 V CA/CC Haut rendement
- Consommation: Min. 20 mA - Max. 200 mA
- Températures de fonctionnement: - 30°C à + 50°C
- Étanchéité: IP65
- Code maître d'accès à la programmation
- 29 codes de services programmables de 1 à 8 chiffres chacun
- Mémoire non volatile EEPROM
- Touches en polycarbonate vø ou métalliques
- 3 modèles de boîtiers interchangeables, en saillie ou à encastrer, en ABS ou métalliques.
- Auto protection
- 4 sorties à relais de 1 A, NO/NF
- Configuration de sortie programmable en Marche/Arrêt ou en impulsionnel de 00 à 99 secondes
- 2 témoins lumineux disponibles
- Éclairage automatique du clavier
- Témoin sonore des opérations en cours
- Entrée bouton poussoir disponible pour SORTIE 1
- **Sécurité**: après 8 codes incorrects, le clavier se bloque et émet un signal d'alerte pendant 30 secondes
- **Inviolabilité**: 1 possibilité sur plus de 100 000 000 pour déchiffrer le code
- 1 sortie contrainte programmable
- Mode sécurité et mode solidaire disponibles.

RACCORDEMENT D'UNE GÂCHE ÉLECTRIQUE

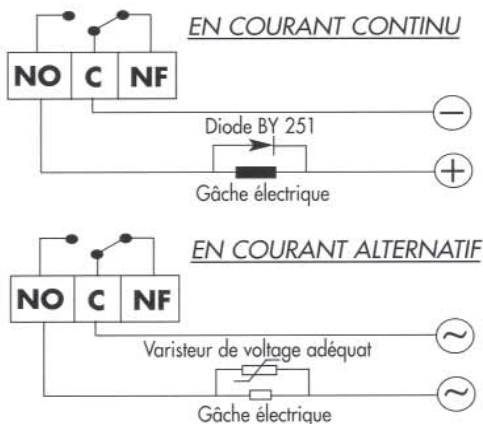

RACCORDEMENT

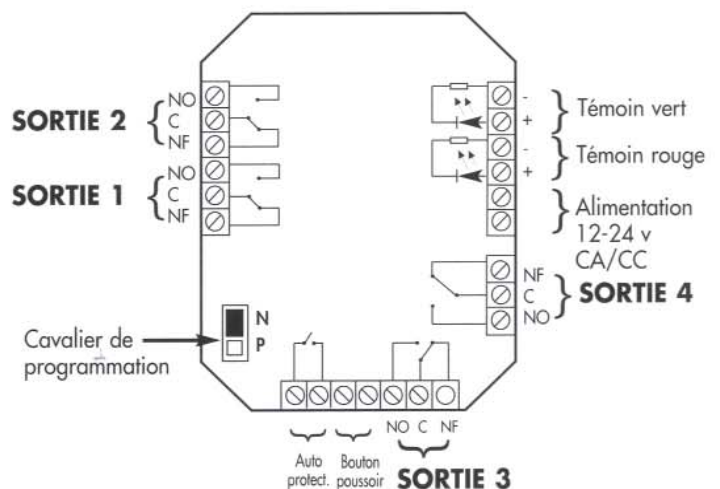

Position haute : **N**
 Marche normale
 du clavier

Position basse : **P**
 Permet d'accéder à la mémoire
 sans avoir à composer le code
 maître.

Sortie d'usine : Position **N**

GAMME SU 1 RELAIS

LE CLAVIER POUR ALARME ET CONTRÔLE D'ACCÈS

SUB011



- Tension d'alimentation : 12v CA/CC
- Consommation : Min. 20 mA - Max. 70 mA
- Température de fonctionnement : - 30°C à + 50°C
- Etanchéité : IP65
- Code maître d'accès à la programmation
- 60 codes de service programmables de 1 à 8 chiffres chacun
- Mémoire non volatile EEPROM
- Clavier à touche en polycarbonate - Auto-extinction
- 3 modèles de boîtiers interchangeable, en saillie ou à encastrer, en ABS ou métalliques.
- Auto-protection
- 1 sortie à relais de 1A, NO/NF
- 1 sortie transistorisée à collecteur ouvert 250 mA/30v
- Configuration de sortie programmable en Marche/Arrêt ou en impulsionnel de 00 à 99 secondes
- 2 témoins lumineux disponibles
- Témoin sonore des opérations en cours
- Entrée bouton poussoir disponible pour SORTIE 1
- Sécurité : après 8 codes incorrects, le clavier se bloque et émet un signal d'alerte pendant 30 secondes
- Inviolabilité : 1 possibilité sur plus de 100 000 000 pour déchiffrer le code

EXEMPLE

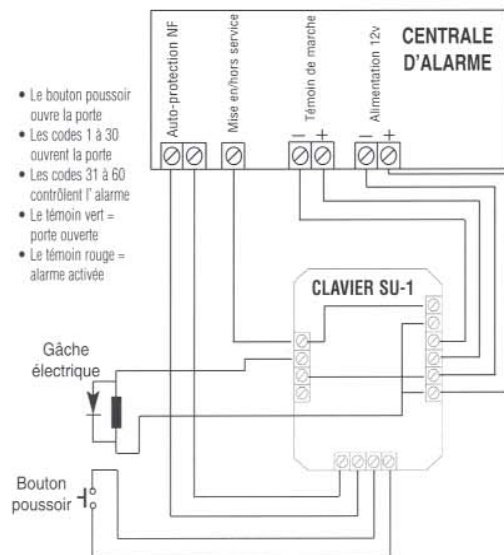

RACCORDEMENT

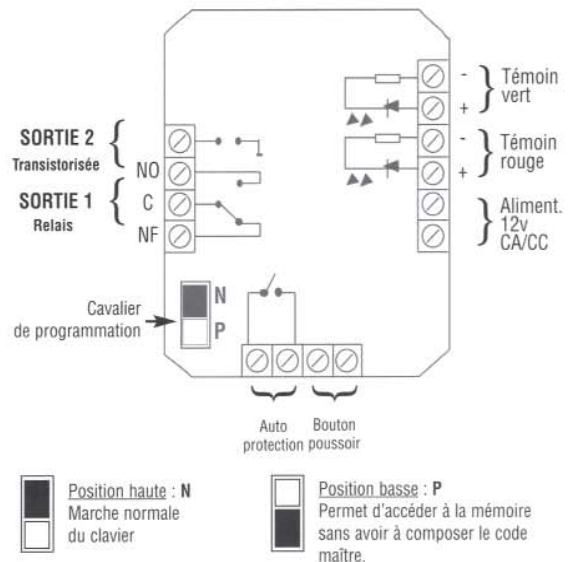

Sortie d'usine : Position N

GAMME SU

SUB012, SUB014 ET SUB011, UNE GAMME DE CLAVIERS POUR L'ALARME ET LE CONTRÔLE D'ACCÈS

Pour les références, voir en fin catalogue

SU2-4-1TMG



- Clavier SU touches métalliques.

TME

- Touches métalliques rétroéclairées



NOUVEAU

DISPONIBLE
COURANT 2007

SU2-4-1SAB



- Clavier SU protégé par un boîtier en acier inoxydable

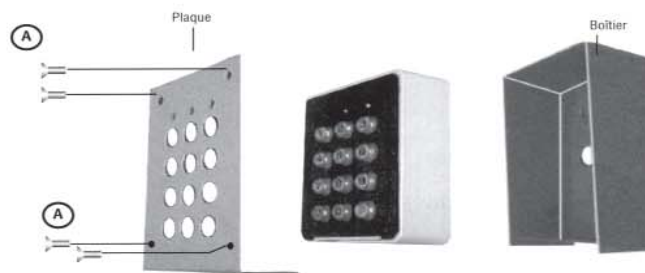

SU2-4-1SABTMG



- Clavier SU protégé par un boîtier en acier inoxydable et renforcé par des touches métalliques en acier inoxydable.

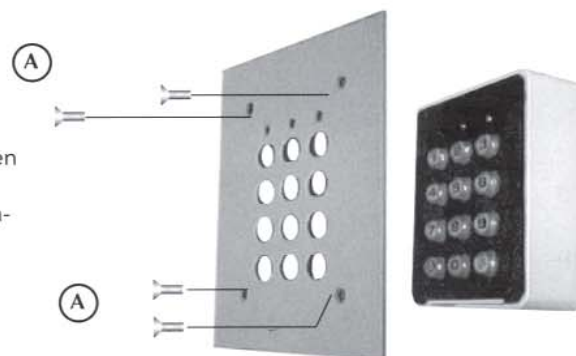

SU2-4-1EAB

- Clavier SU encastré
- Protégé par une plaque encastrable en acier inoxydable



SU2-4-1EABTMG

- Clavier SU encastré
- Protégé par une plaque encastrable en acier inoxydable et renforcé par des touches en acier inoxydable.

LE NOUVEAU CLAVIER POUR ALARME ET CONTRÔLE D'ACCÈS

BLY-S



BLY-E



- Tension d'alim. automatique : 12 à 24 v CA/CC haut rendement
- Consommation : Min. 20 mA - Max. 200 mA
- Température de fonctionnement : - 30°C à + 50°C
- Étanchéité : IP65
- Code maître d'accès à la programmation
- 60 codes de service programmables de 1 à 8 chiffres chacun
- Mémoire non volatile EEPROM
- Boîtier saillie ou plaque d'encastrement en inox avec touches métalliques à lecture braille
- Auto-protection
- Sortie à 2 relais, NO/NF (voir caractéristiques SU-2)
- Configuration de sortie programmable en Marche/Arrêt ou en impulsionnel de 00 à 99 secondes
- 2 témoins lumineux disponibles
- Éclairage automatique ou permanent du clavier
- Témoin sonore des opérations en cours
- Entrée bouton poussoir disponible pour SORTIE 1
- Sécurité : après 8 codes incorrects, le clavier se bloque et émet un signal d'alerte pendant 30 secondes
- Inviolabilité : 1 possibilité sur plus de 100 000 000 pour déchiffrer le code

EXEMPLE

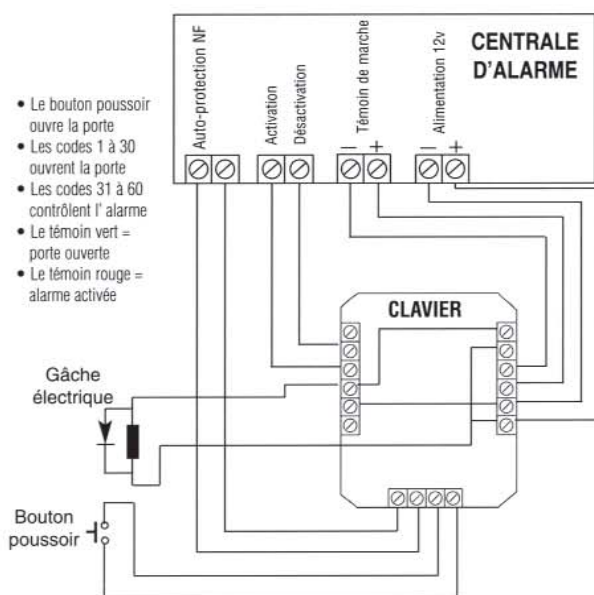

- Le bouton poussoir ouvre la porte
- Les codes 1 à 30 ouvrent la porte
- Les codes 31 à 60 contrôlent l'alarme
- Le témoin vert = porte ouverte
- Le témoin rouge = alarme activée

RACCORDEMENT 2 relais

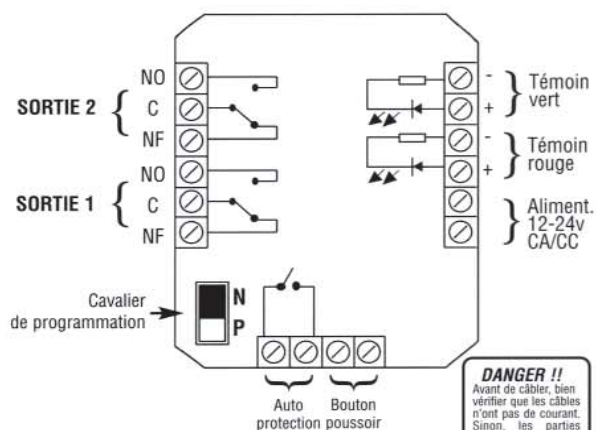

DANGER !!
Avant de câbler, bien vérifier que les câbles n'ont pas de courant. Sinon, les parties sensibles pourraient être endommagées.

- Position haute : N
Marche normale du clavier
- Position basse : P
Permet d'accéder à la mémoire sans avoir à composer le code maître.
- Sortie d'usine : Position N

GAMME SU AVEC RELAIS DÉPORTÉ

SU485

UNE GAMME DE CLAVIERS DÉPORTÉS



(85x105x40mm)

- Jusqu'à 250 codes programmables
- Rétro-éclairé et auto-protégé.
- Indice de protection IP65
- Mode temporisé ou marche/arrêt, de 0 à 240 sec.
- Mémoire et relais contenus dans la centrale déportée
- Options métalliques disponibles.
- Raccordement par bus 2 fils RS485

UNE GAMME DE MINI CENTRALES POUR LA SÉCURITÉ DES ACCÈS

CR2



(85x105x40)

- 150 codes programmables
- Auto-protection.
- Indice de protection IP65
- Mode temporisé ou marche/arrêt, de 0 à 240 sec.
- Mémoire non volatile
- 2 relais (5A)
- Raccordement par bus 2 fils RS485
- Entrée Bouton Poussoir

CR4

- 250 codes programmables
- Auto-protection.
- Indice de protection IP65
- Mode temporisé ou marche/arrêt, de 0 à 240 sec.
- Mémoire non volatile
- 4 relais (2x5A – 2x1A)
- Raccordement par bus 2 fils RS485
- Entrée Bouton Poussoir

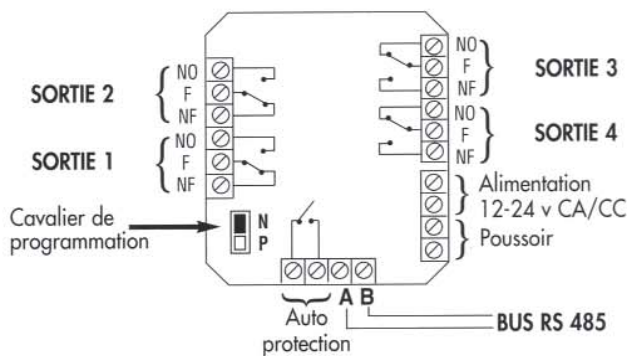
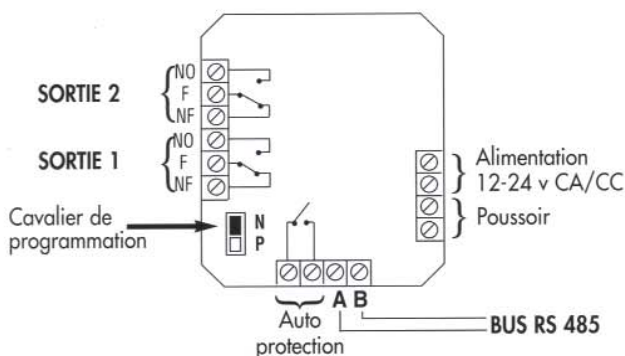

CR8

- 250 codes programmables
- Auto-protection.
- Indice de protection IP65
- Mode temporisé ou marche/arrêt, de 0 à 240 secondes.
- Mémoire non volatile
- 8 relais (5A)
- Raccordement par bus 2 fils RS485
- 8 entrées Bouton Poussoir (une pour chaque relais)

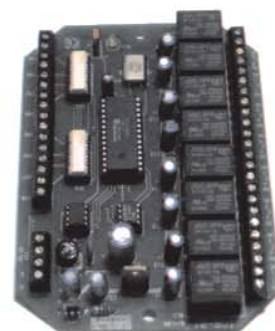
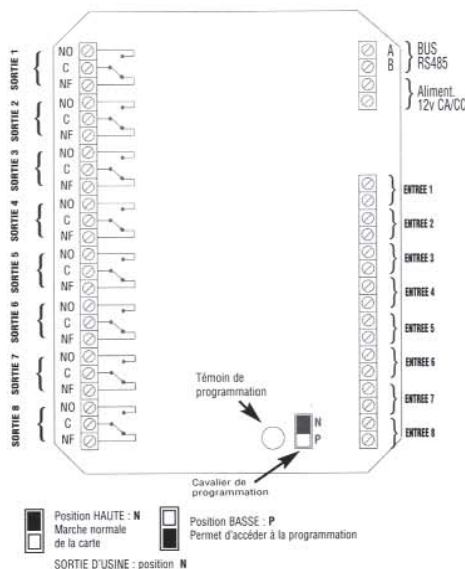

(194x135x75 mm)

Position HAUTE : N
 Marche normale de la carte
 Position BASSE : P
 Permet d'accéder à la programmation
 SORTIE D'USINE - position N

GAMME BIOMÉTRIE

GAMME BIOMAT : intérieur/extérieur



BIOMAT
BIOMAT MIFARE

BIOMAT

SYSTÈME AUTONOME WIEGANG-DATA&CLOCK-BUS ELA

- Lecteur d'empreintes digitales
- Capteur thermo-capacitif
- 2 leds libres de tension
- Alimentation 12 volt CA/CC
- 2 relais (1 de 5A, 1 de 1A)
- Sortie Wiegand-Data&Clock et bus ELA
- Entrée bouton poussoir
- Détection de porte ouverte et effraction
- Fonctionnement de - 20 à 60°
- Jusqu'à 300 utilisateurs. (1 empreinte/utilisateur)
- ou 100 utilisateurs (3 empreintes/utilisateur)
- Jusqu'à 3 empreintes par utilisateur.
- Modèle saillie ou à encastrer
- Boîtier métal
- Etanchéité : IP54
- Auto-protection
- Vis de sécurité

RACCORDEMENT

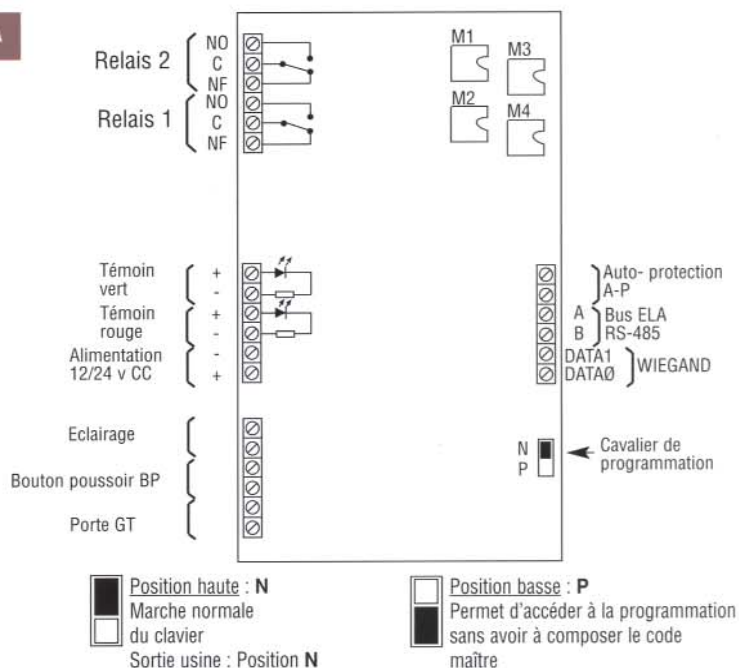

NOUVEAU

DISPONIBLE
COURANT 2007

BIOMAT MIFARE

BIOMETRIE TECHNOLOGIE MIFARE

- Technologie MIFARE
- Utilise les cartes MIFARE programmables (voir options divers)
- Stockage des empreintes dans la carte MIFARE

Pour installer en encastré

Pour installer en saillie



CLAVIER LECTEUR POUR UNE DOUBLE IDENTIFICATION

SUPM

- 250 codes ou badges programmables
- Rétro-éclairé et auto-protégé.
- 2 relais (5A - 1A)
- Indice de protection IP65
- Mode temporisé ou marche/arrêt.
- Mémoire non volatile
- Options métalliques disponibles.

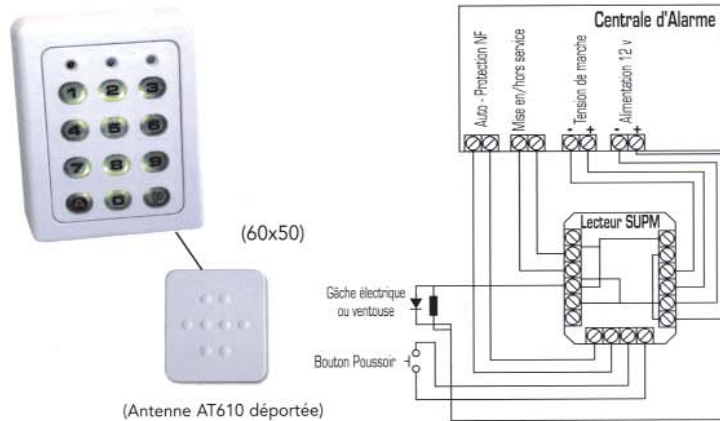

SUPM-LED

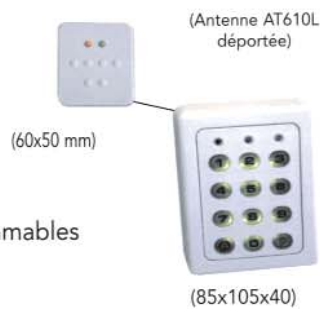

- 250 codes ou badges programmables
- Rétro-éclairé et auto-protégé.
- 2 relais (5A - 1A)
- Indice de protection IP65
- Mode temporisé ou marche/arrêt.
- Mémoire non volatile
- Options métalliques disponibles.
- 2 témoins lumineux disponibles sur l'antenne AT610L.

SUPM-01

- 250 codes ou badges programmables
- Rétro-éclairé et auto-protégé.
- 2 relais (5A - 1A)
- Indice de protection IP65
- Mode temporisé ou marche/arrêt.
- Mémoire non volatile
- Antenne intégrée au clavier



LECTEUR DE PROXIMITÉ POUR LE CONTRÔLE D'ACCÈS, L'AUTOMATISME OU L'ALARME

LOPM

- 250 codes ou badges programmables
- Rétro-éclairé et auto-protégé.
- 2 relais (5A - 1A) de 0 à 240 secondes
- Indice de protection IP65
- Mode temporisé ou marche/arrêt.
- Mémoire non volatile
- Options métalliques disponibles.
- Portée de lecture : 8 cm



KIT LECTEUR DE PROXIMITÉ

KPM

- Kit comprenant 1 LOPM, 1 CME, 1 CMP1, 1CMP2 et 7 CA301
- 250 codes ou badges programmables
- Rétro-éclairé et auto-protégé.
- 2 relais (5A - 1A) de 0 à 240 secondes
- Indice de protection IP65
- Mode temporisé ou marche/arrêt.
- Mémoire non volatile
- Options métalliques disponibles.
- Portée de lecture : 8 cm



(85x105x40 mm)

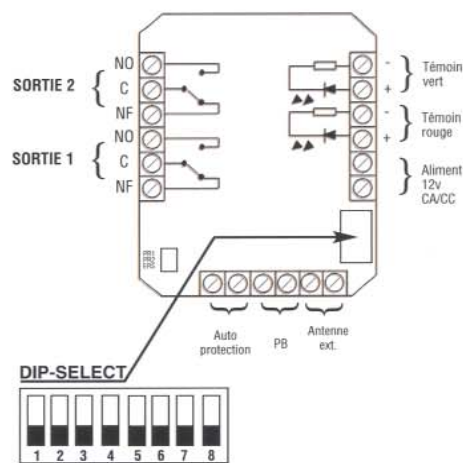

NOUVEAU

**DISPONIBLE
COURANT 2007**

LECTEUR DE PROXIMITÉ AUTONOME

LAT-P LAT-M

- Boîtier métal ou plastique
- Etanchéité IP66 par résine
- 14 utilisateurs
- 1 relais 2A contact NO/NF, temporisé ou marche/arrêt
- 1 Carte de programmation
- 1 entrée bouton poussoir
- Autoprotection
- Câble de 3m à 8 fils (2 alim, 3 relais, 2 AP, 1 BP)



Le lecteur de prox LAT-P, LAT-M sera embarqué dans les boîtiers de type T-PROX ou P-PROX.

Il disposera, sur sa face arrière, d'un sélecteur de programmation et d'effacement.

Particulièrement bien adapté à la commande d'alarme, mais aussi à l'automatisme (stores, rideaux, etc)

CENTRALE DE GESTION POUR PRODUITS WIEGAND

CPA

- Tension d'alimentation : 12v CC
- Consommation : Min. 20 mA - Max. 100 mA
- Température de fonctionnement : - 30°C à +50°C
- Etanchéité : IP65
- Auto-protection
- Clavier de programmation à 12 touches
- 2 relais 1A
- 1 témoin jaune : Action
- 2 témoins lumineux rouge et vert disponibles
- Témoin sonore des opérations en cours
- Utilisateurs : 250 maximum
- Entrée bouton poussoir liée au relais 1
- Entrée détection porte (effraction ou temps maximum d'ouverture)



EXEMPLES D'APPLICATIONS DU CPA

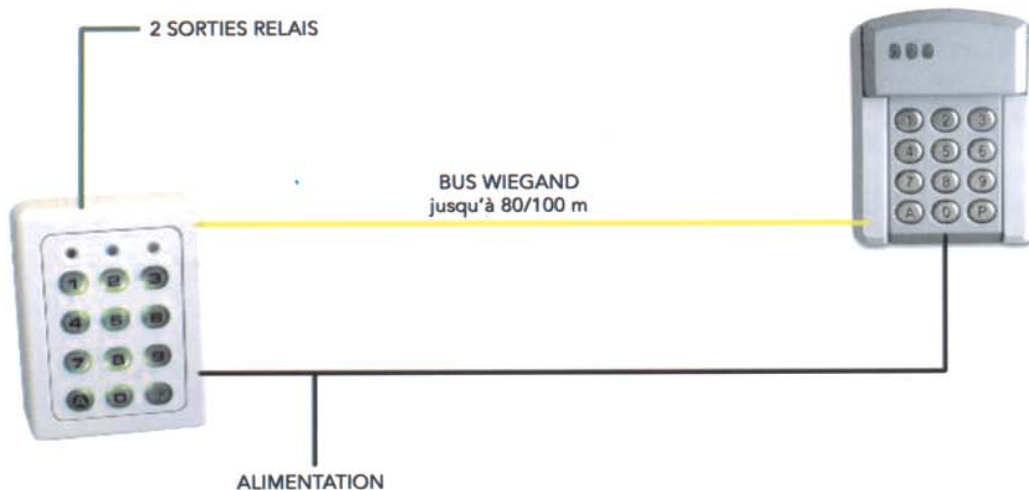
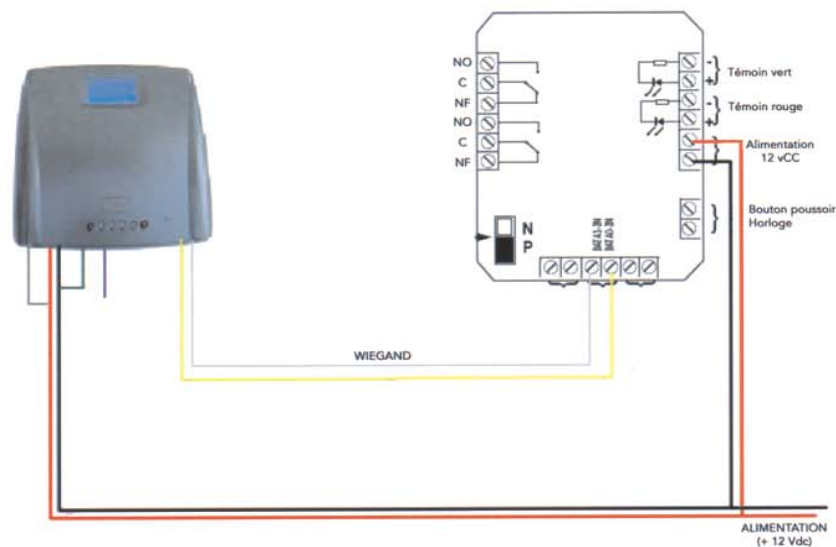

CENTRALE DE CONTRÔLE D'ACCÈS CT3000

CT3000+



- Le modèle **CT3000+L** porte une tête de lecture servant à la programmation des TAGs
- Le modèle **CT3000+M** porte un modem interne
- Le modèle **CT3000+LM** porte une tête de lecture servant à la programmation des TAGs et un modem interne
- Alimentation : 12 v CA/CC
- Consommation : 50 mA
- Température : 0 à +50°C
- Nombre d'utilisateurs : 3000
- Nombre d'événements journal : 4500
- 32 groupes d'accès
- 30 horaires x 2 tranches + 24 jours fériés et 4 congés par groupe
- 600 visiteurs limités dans le temps ou par nombre d'accès
- Sortie fil de l'eau programmable
- Anti-passback programmable x 4 zones
- Nombre de périphériques : 31
- Type de périphériques :
1- clavier, 2- lecteur ou récepteur, 3- carte d'extension
- Distance maxi câble pour les périphériques : 1 km
- Software pour WINDOWS : en option



SCHÉMA DE RACCORDEMENT



RACCORDEMENT DES PÉRIPHÉRIQUES (voir recommandations de câblage)

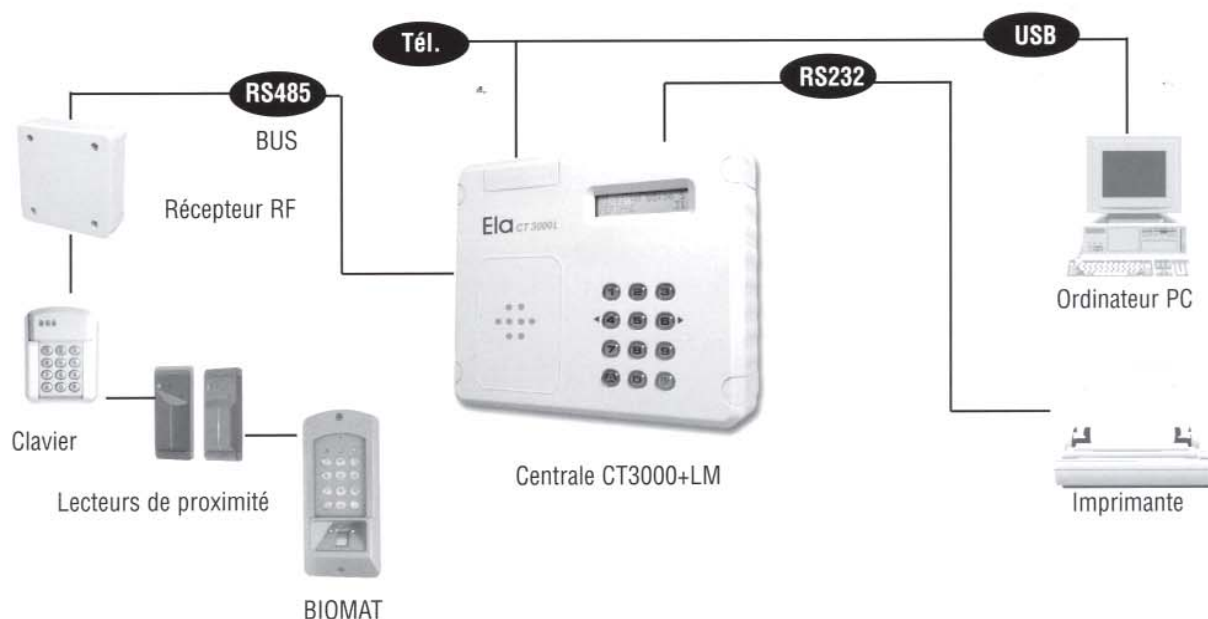
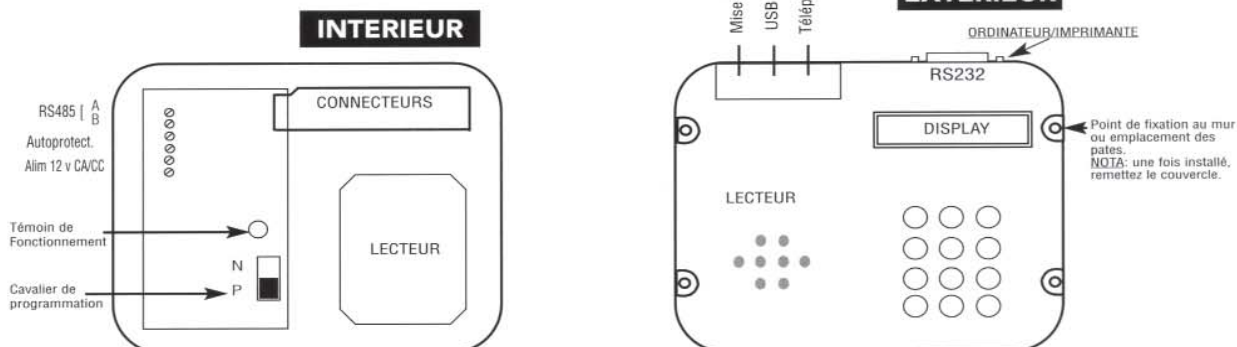
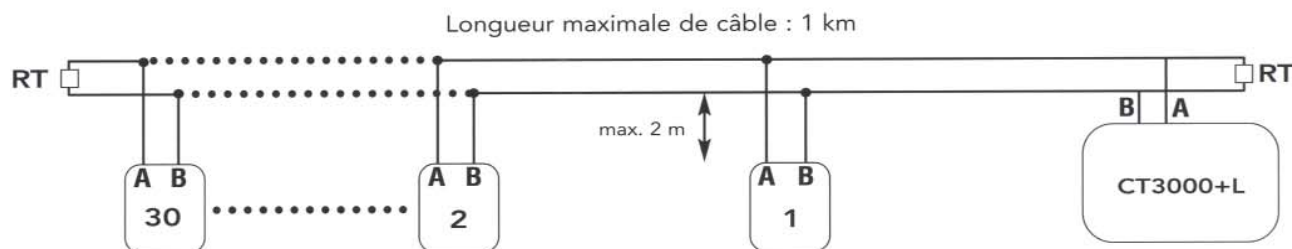

LES POINTS FORTS DE ELA CT3000+

- 3000 utilisateurs peuvent être identifiés non seulement par un code ou tag mais par télécommande ou une empreinte digitale (600 visiteurs)
- 4500 événements en mémoire (autorisés ou refusés)
- Raccordement USB ON LINE
- Compteur de présence (zone occupée, zone vide)
- Gestion à distance via modem interne
- Gestion des jours fériés
- 30 horaires hebdomadaires disponibles
- 30 périphériques (claviers, lecteurs de proximité et biométrie, récepteurs RF, cartes d'extension)
- 30 groupes d'accès
- Import/export des bases de données sous format TXT ou XLS
- Menus centrale CT-3000 en 3 langues (français, anglais et espagnol)

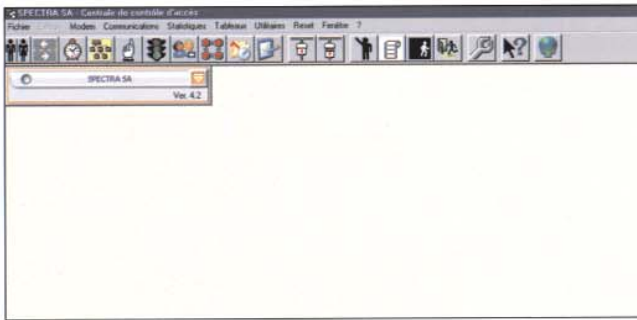

ECRAN PRINCIPAL

- Logiciel pour CT3000+. Le programme ELA+ ne peut gérer qu'une centrale ELA CT3000+ à la fois. Pour gérer plus d'une centrale, il faut créer de nouvelles installations dans la fenêtre initiale de sélection de l'installation.



DEFINITION DES HORAIRES

- Mémoire recommandée : 32 Mb ou plus
- Processeur recommandé : Pentium II à 200 mhz ou supérieur
- Système windows (98, NT, Millenium, XP)
- Un port USB libre

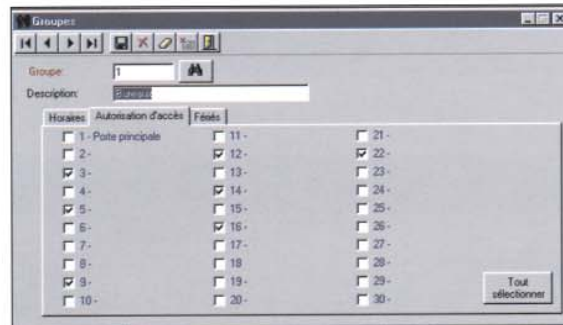

DEFINITION DES GROUPES

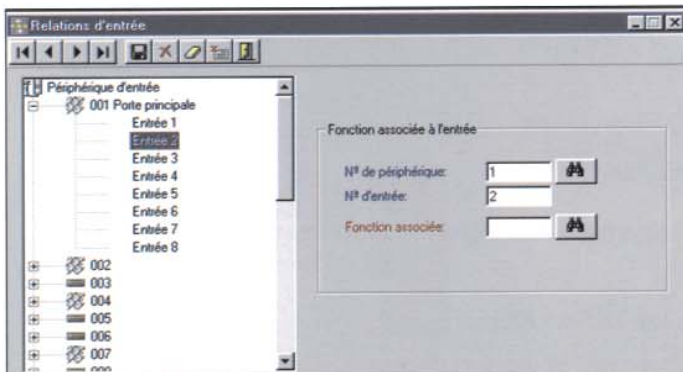

DEFINITION DES RELATIONS

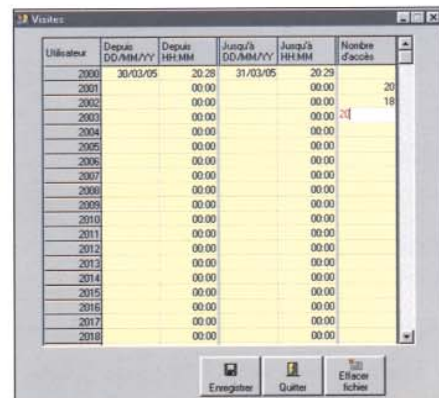

DEFINITION DES VISITEURS

CT3000+IP

NOUVELLES PERFORMANCES CT3000+IP

DISPONIBLE
COURANT 2007

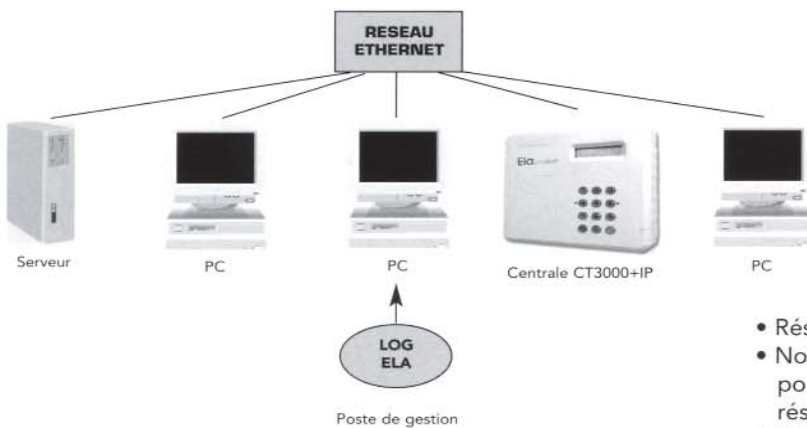

- CT3000+IP : Centrale de base
- CT3000+L IP : Centrale de base avec lecteur

- Réseau local
- Nouveau logiciel PC, qui permet l'adressage IP, pour la gestion de la nouvelle centrale à travers le réseau informatique
- Programmation depuis l'unité centrale ou par ordinateur PC en ligne (via connexion USB ou via réseau informatique)
- Nouvelle centrale CT3000IP, avec connecteur RJ45 pour réseau ethernet.

Configuration

Langue: Français

Société: SPECTRA

Type configuration:

USB

Réseau Ethernet

Secondes de rafraîchissement des statistiques: 10

Secondes de rafraîchissement de la centrale: 10

Code de communication: 0000

Identificateur USB de la centrale: 00

Configuration réseau Ethernet

Code sécurité: 00000000

Port de communications: COM4

Caractéristiques (Ex: 9600,e,8,1): 115200,e,8,2

N° max essais: 5

Taille du buffer: In: 1024 Out: 512

Temps max. inactivité (sec): 10

Valeurs prédéterminées Ok Annuler

CONFIGURATION

Libre Accès

1^{er} Groupe: 01 - SEC Relais 1 Relais 2

2^{er} Groupe: 23 - DIR Relais 1 Relais 2

3^{er} Groupe: Relais 1 Relais 2

4^{er} Groupe: Relais 1 Relais 2

LIBRE ACCÈS

Sélection de l'installation

Installation générale

DEMO

ENSAY2

Ilenar

MLT-DEM

PROB

SAV

Accepter Nouvelle Effacer Annuler

SÉLECTION DE L'INSTALLATION

CONTRÔLE D'ACCÈS 2 PORTES

CP100

DISPONIBLE
COURANT 2007

- 100 utilisateurs
- 100 événements (autorisés et refusés)
- 2 entrées type WIEGAND ou KLOCK&DATA pour claviers, lecteurs de prox, récepteurs RF
- 2 entrées contact porte (surveillance ouverture porte)
- 2 entrées bouton poussoir (programmables en entrées universelles)
- 1 entrée INTERLOCK (pour connecter un autre CP100 et faire un SAS)
- 2 relais commande porte 5A
- 1 relais auxiliaire 1A (pour alarme) - 1 sortie INTERLOCK (pour connecter un autre CP100 et faire un SAS)
- 4 horaires hebdomadaires, de 2 tranches horaires chacun, combinables - 24 jours fériés + 4 périodes de congés
- Fonction antipassback entrée et sortie. Programmable en grade soft
- 2 libres accès.
- Compteurs de présence zone occupée et zone vide.
- Programmation depuis l'unité CP100 - Sortie imprimante série RS-232
- Menus CP100 en 3 langues (Français, Anglais et Espagnol)

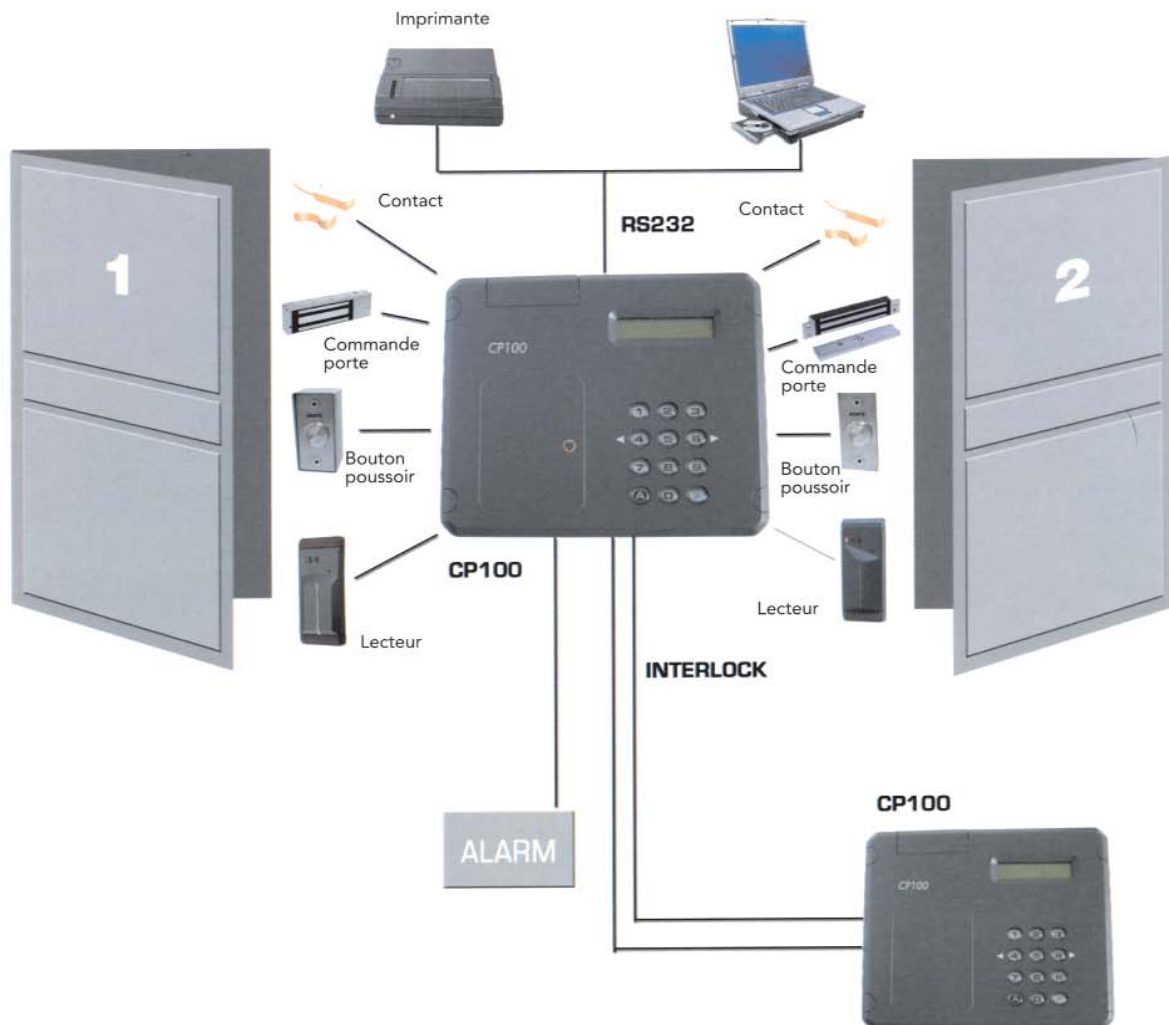

CLAVIER POUR SYSTÈME ELA+

SUN-ELA+



(85x110x14)

- Électronique transférée
- Antivandale
- Livré avec 3 m de câble
- Retro éclairé



PPROX-ELA+

- Face avant ABS
- Electronique transférée
- Antivandale
- Rétro éclairé
- Livré avec 3 m de câble
- Consommation 150 mA

SU485-ELA+

- Rétro-éclairé et auto-protégé.
- 2 relais (5A – 1A) de 0 à 240 secondes
- Indice de protection IP65
- Mode temporisé ou marche/arrêt.
- Codes de 1 à 8 chiffres.
- Option métallique disponible.
- Raccordement par bus 2 fils RS485



(85x105x40 mm)

TPROX-ELA+

- Face avant métallique
- Antivandale
- Electronique transférée
- Antivandale
- Rétro éclairé
- Livré avec 3 m de câble



(95x50x25 mm)

LECTEURS DE PROXIMITÉ POUR SYSTÈME ELA+

PM485-ELA+

- Auto-protégé.
- 2 relais (5A – 1A) de 0 à 240 sec.
- Indice de protection IP65
- Mode temporisé ou marche/arrêt.
- Configuration des badges sur la centrale CT3000+L
- **Ne peut être utilisé qu'avec la centrale CT3000+L**
- Options métalliques disponibles.
- Raccordement par bus 2 fils RS485



(85x105x40mm)

INTERFACE ELA

PROTEC-ELA +



- Interface permettant de connecter les lecteurs wiegand ou clock & data sur les installations des contrôles d'accès ELA
- Connection sur bus ELA
- Tension d'alimentation 12 V CA / CC
- 2 Sortie relais 1 de 5 A 1 de 2 A
- Marche/arrêt ou impulsionnel
- Entrée bouton poussoir

RACCORDEMENT AU BUS RS 485 ELA

30 périphériques maxi

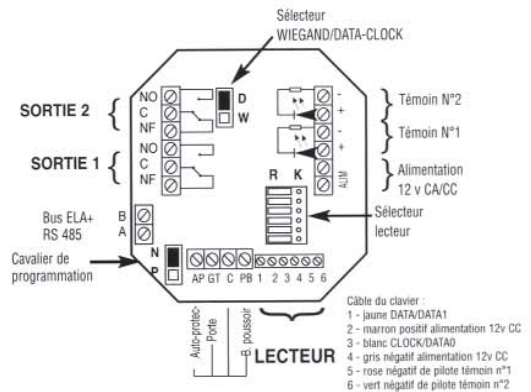
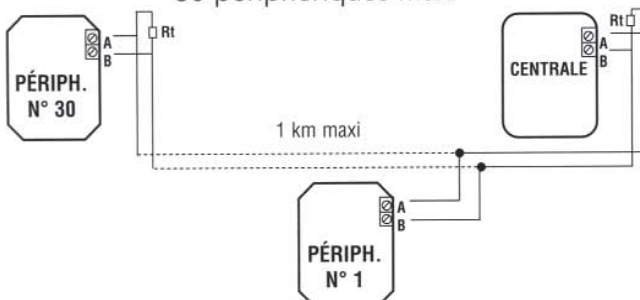

LA SOLUTION BIOMÉTRIQUE POUR LA CENTRALE ELA

BIOMAT BIOMAT MIFARE



IDENTIFIANTS PORTE-CLÉ ET CARTE DE PROXIMITÉ

BA-403

- Format porte-clé grand modèle



BA-400

- Format porte-clé petit modèle



CA-MIFARE

- Carte pour BIOMAT MIFARE



CA-302

- Format carte de crédit + piste magnétique vierge



CA-301

- Format carte de crédit



CA-301N • Impression noire

CA-301C • Impression couleur

SÉRIGRAPHIE POSSIBLE :
NOUS CONSULTER

CARTE D'EXTENSION ENTRÉES SORTIES POUR SYSTÈME ELA+

IO8-ELA+

- Auto-protégé.
- 8 relais (5A) de 0 à 240 secondes
- Indice de protection IP55
- Mode temporisé ou marche/arrêt.
- 8 entrées universelles.
- Entrées paramétrables en NO ou NF
- Raccordement par bus 2 fils RS485

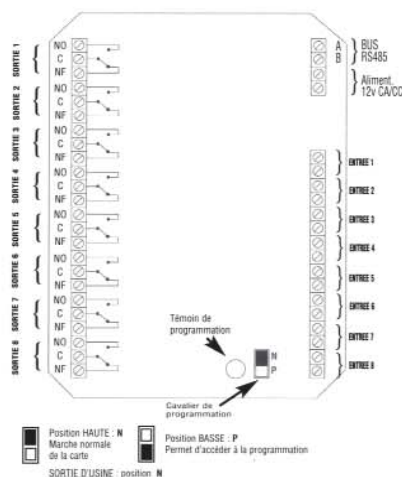

(194x135x75)

IMPRIMANTE POUR SYSTÈME ELA+

PR-80S



- Livrée avec cordon d'alimentation et cordon RS232.
- Permet l'édition des listings de mouvements.

R-PAPIER

- Rouleau papier pour imprimante

RT485-ELA+



(110x110x48 mm)

- Auto-protégé.
- 2 relais (5A) de 0 à 240 secondes
- Indice de protection IP55
- Mode temporisé ou marche/arrêt.
- 50 mètres de portée en champs libre
- Sélecteur de canal de 1 à 4.
- Configuration des télécommandes sur la centrale.
- Raccordement par bus 2 fils RS485
- Pour améliorer la portée prévoir l'antenne

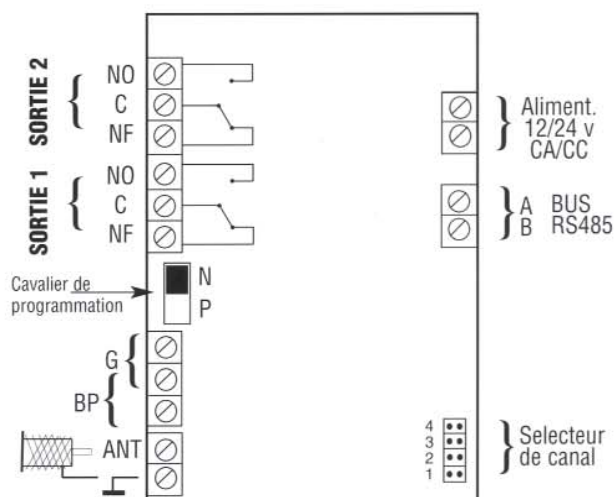

Position HAUTE : N
 Marche normal du récepteur

Position BASSE : P
 Permet d'accéder à la programmation

SORTIE D'USINE : position N

TÉLÉCOMMANDE RADIO DE 2 A 4 CANAUX

T2

- 2 canaux



T4

- 4 canaux



TÉLÉCOMMANDE RADIO DE 2 A 4 CANAUX AVEC TAG INTÉGRÉ

T2-TAG

- Témoin lumineux
- 2 canaux
- Transpondeur intégré
- Double identification : proximité et radio

T4-TAG

- Témoin lumineux
- 4 canaux
- Transpondeur intégré
- Double identification : proximité et radio

WIEGAND DATA CLOCK

LA SOLUTION BIOMÉTRIQUE AUTONOME ET WIEGAND : intérieur/extérieur



BIOMAT BIOMAT- MIFARE



Voir page Biométrie

GPROX-W



- Boîtier abs
- IP67
- Sortie sous protocole wiegand 26 bits

TPROX-WDT



- Boîtier aluminium totalement anti-vandale
- IP67
- Sortie sous protocole
- Vis de sécurité de série
- Façades couleurs interchangeables (bleu, rouge, gris)

PPROX-WDT



- Lecteur de proximité ABS avec câble de 3 m
- 12v CC
- 2 témoins lumineux disponibles avec commun
- Différents formats de lecture sélectionnables
- Consommation : 50 mA

UNE GAMME DE PRODUITS MULTI PROTOCOLES

SUN-WDT



- Codes de 1 à 8 chiffres.
- Rétro-éclairé et auto-protégé.
- Indice de protection IP65
- Sortie Wiegand 26 ou Clock and Data 81, 10 ou 13 caractères
- Options métalliques disponibles

PM-WDT

- Auto-protégé.
- Indice de protection IP65
- Sortie Wiegand 26 ou Clock and Data 81, 10 ou 13 caractères
- Options métalliques disponibles



WIEGANG DATA CLOCK

LECTEUR LONGUE PORTÉE 3 M ET 6 M

LP-3 lecteur portée 3 m - LP-6 lecteur portée 6 m



- Modèle :
- Carte à utiliser : PFH-620
- Dimensions : 270 (L) x 270 (W) x 39 (H) mm
- Montage : en surface
- Portée de lecture : Maximum 6 mètres
- Température de fonctionnement : de -10°C à + 50°C
- Humidité : de 0% à 90% d'humidité relative sans condensation
- Taux de transmission : Par défaut 4800 BPS, N, 8, 1
- Champ de lecture : Omni-directionnel
- Fréquence de lecture : 433.9 MHz
- Format de sortie : Sortie Wiegand
- Indicateurs : 2 LEDS couleurs (rouge et verte)
- Avertisseur sonore : Buzzer inclus
- Alimentation : 15v DC 400Ma
- Matériau de lecteur : ABS
- Poids : 2.5 KGS A +/-5%

CA-303 : carte de proximité pour LP-3
CA-306 : carte de proximité pour LP-6



- Double technologie: RFID et radio
- Champ généré presque sphérique (rayon de 3 ou 6m)
- Fortement recommandé d'associer des boucles inductives (ou des cellules IrDa) au LP3/6 en cas d'utilisation combinée de 2 ou plus LP3/6 (A cause de leur portée, risque de recouvrement de champs), ou d'écarter les LP3/6 de plusieurs dizaines de mètres.

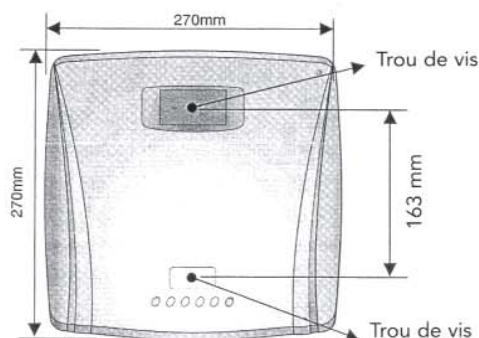
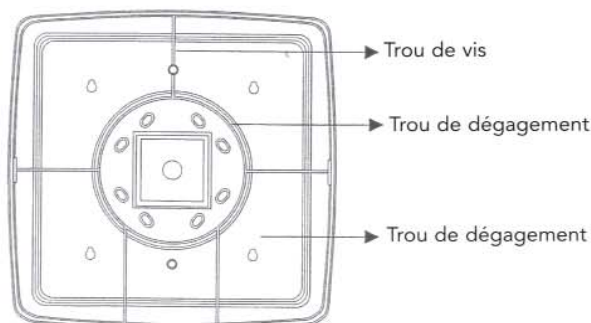

RT-WDT

- Auto-protégé.
- Indice de protection IP55
- Fréquence d'utilisation : 433.92MHz
- Sortie Wiegand 26 ou Clock and Data 81, 10 ou 13 caractères
- 30 à 150 m de portée en champs libre.



RET400-W

- Antenne extérieure pour récepteur radio RTWDT



GAMME RADIO AUTONOME

TELECOMMANDES 433 MHZ ROLLING CODE

TELECOMMANDES AVEC TRANSPONDEUR INTÉGRÉ

T2

- 2 canaux



T4

- 4 canaux



T2-TAGS

- Mêmes fonctionnalités que le T2 avec transpondeur

T4-TAGS

- Mêmes fonctionnalités que le T4 avec transpondeur

RT-10

RÉCEPTEUR EXTÉRIEUR

- 12/24 CA/CC 10 UTILISATEURS
- Livré avec 1 canal TC2 extensible jusqu'à 4
- Fourni avec antenne
- Fonctionne en monostable et bistable par programmation
- Antenne transférée avec RT 400W



ANTENNE EXTÉRIEURE ACTIVE

RET400-A

- Permet l'amplification radio de l'émetteur vers le récepteur



CARTE MÉMOIRE 400 CODES

TM-400

- Pour RT10 ou RT220 (pour plus de 400 codes nous consulter)



TD400-U

(livré avec RT400 A)

- Carte réceptrice radio
- Alimentation : 12/24V CA/CC
- Consommation maximale : 10mA
- Fonctionnement de -20 à 60°C
- 400 utilisateurs
- Identification par émetteur radio
- Possibilité de connecter 1 antenne RET400A
- Sortie Relais 24V - 2A



CARTE CANAL SUPPLÉMENTAIRE

TC2

- Pour RT10 ou RT220



GAMME RADIO AUTONOME

UN CLAVIER RADIO AUTONOME 4 CANAUX

SURD

- 12 codes programmables
- Rétro-éclairé et auto-protégé.
- 4 canaux RF
- Indice de protection IP65
- Alimentation par une pile alcaline 9V
- Mode temporisé.
- Adaptable à tout type de couple émetteur/récepteur.
- Mémoire non volatile
- Options métalliques disponibles.(prévoir antenne extérieure)

(85 x 105 x 40 mm)



KRD1

- Kit clavier radio
- 1 SURD 1 canal
- 1 TD400U
- Pile du clavier 9V livré
- 400 Utilisateurs
- 1 relais de 2A
- Marche/arrêt où impulsionnel (à la demande)
- Possibilité de rendre le SURD antivandale avec les options SU plus 1 RET400A

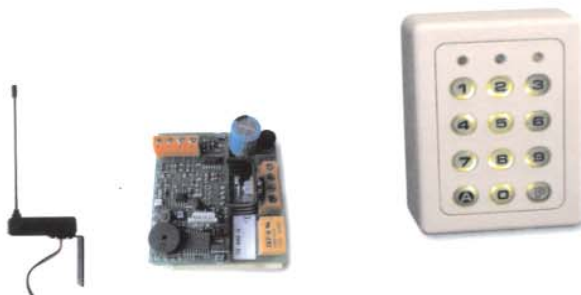

RT10 ou TD400U

RET400

SU-RDSAB TMG

KRT

- 1 récepteur RT10 + 2 T2



KRT-MB

- 1 récepteur RT10 + 2 T2
- 2 ème relais en M/A

OPTION TOLIMA

IDENTIFIANTS PORTE-CLÉ ET CARTE DE PROXIMITÉ

BA- 400

- Format porte-clé petit modèle



BA- 403

- Format porte-clé grand modèle



CME - CMP1 - CMP2

- Cartes sérigraphiées
- Servent au paramétrage du lecteur LOPM



IDENTIFIANTS ISO

CA-302

- Format carte de crédit + piste magnétique vierge



CA-301

- Format carte de crédit

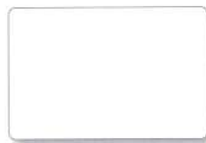

CA-301-MIFARE

- Carte de proximité pour BIOMAT MIFARE

CA-301N • Impression noire

CA-301C • Impression couleur

BOÎTIER SAILLIE INOX

BIPM103

- Boîtier antivandale en acier inoxydable
- Dimensions : 115 x 90 x 50 x 40 mm



ANTENNE DÉPORTÉE

AT610

- Cordon de 3 mètres
- Très faible encombrement
- Lecture derrière une vitre
- Permet une sécurité accrue



(60x50)

PLAQUE D'ENCASTREMENT INOX

PIPM203

- Plaque d'encastrement en acier inoxydable
- 110x140



ANTENNE DÉPORTÉE avec témoins lumineux

AT610L

- Cordon de 3 mètres
- Très faible encombrement
- Lecture derrière une vitre
- Permet une sécurité accrue
- 2 témoins lumineux libres de potentiels



(60x50)

OPTION TOLIMA

Un circuit d'inviolabilité

SUPAC

- Alimentation 12-24 V CC/CA
- Courant maximum de coupure : 5A



(110x110x48 mm)

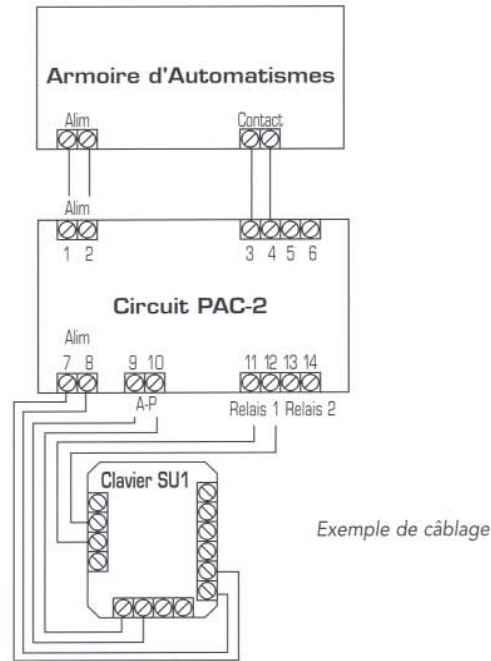

Boîtier saillie inox

BSAB102

- Boîtier antivandale en acier inoxydable
- Dimensions : 115x90x50x40



Touches métalliques

TME602

- Touches en acier inoxydable rétro-éclairées



Plaque d'encastrement inox

PEAB202

- Plaque d'encastrement en acier inoxydable
- Dimensions : 110x140

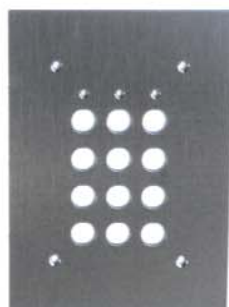

Vis de sécurité

VS501

- Livrées avec une clé
- Empêche l'utilisation de toute clé standard



OPTIONS DIVERS

CELLULE ANTI-VANDALE



SIR-30

- Boîtier aluminium totalement anti-vandale
- IP55
- Portée 30 m
- Installation extérieure
- Orientation 180° h, 10° v
- Sécurité à double relais
- Fermeture avec une vis de sécurité

Système de fixation pour support métallique

SUPAN - PMRPAN

- Livré avec contreplaqué et vis de fixation
- Support pour claviers SU et lecteurs PM.

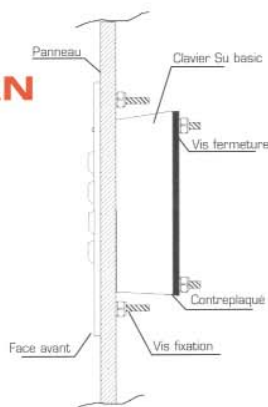

COLONNETTE DE FIXATION

PO401

- Colonne en acier inoxydable.
- 1m10 de hauteur
- Permet de fixer les produits SU, PM, T-PROX et P-PROX
- Poids : 2,3 Kg



BOÎTIER DE DÉRIVATION

BODER1

- Auto-protégé
- Indice de protection IP55
- Dimensions : 110X110X48



BODER2

- Auto-protégé
- Indice de protection IP55
- Dimensions : 194X135X75



BODER2-B

- Auto-protégé
- Indice de protection IP55
- Dimensions : 194X135X75
- Pourvu de 30 paires de borniers



BODER1-B

- Auto-protégé
- Indice de protection IP55
- Dimensions : 110X110X48
- Pourvu de 14 paires de borniers



CONTACT MAGNÉTIQUE DE PORTE

CMS10

- Contact NO.



OPTIONS DIVERS

BOÎTIERS D'ALIMENTATION

CCP05

- 12 V - 0,5 A
- Auto-protégé
- Indice de protection IP55
- Dimensions : 194X135X75

CCP05-B

- CCP-05-B : livré avec batterie



CCP1

- 12 V - 1 A
- Auto-protégé
- Indice de protection IP55
- Dimensions : 250x220x80

CCP1-B

- livré avec batterie



CCP2

- 12 V - 2A
- Auto-protégé
- Indice de protection IP55
- Dimensions : 250x220x80

CCP2-B

- livré avec batterie

CCP3

- 12 V - 3 A
- Auto-protégé
- Indice de protection IP55
- Dimensions : 250x220x80

CCP3-B

- livré avec batterie



CCP5

- 12 V - 5A
- Auto-protégé
- Indice de protection IP55
- Dimensions : 330x330x80

CCP5-B

- livré avec batterie

BOUTON POUSSOIR

BOPOS

- Bouton poussoir inox câblé NO/NF



BOPO

- Bouton poussoir ABS



(60x60x15)

BOPO-I

- Bouton poussoir NO/NF avec plaque d'encastrement inox



(35x90)

BOPO-IS

- Bouton poussoir non câblé
- Livré avec plaque d'encastrement et boîtier saillie inox



CABLE

- Câble blindé
- Livré par 100 m

CAB6 câble blindé 6 brins

CAB8 câble blindé 8 brins



VERROUILLAGE ÉLECTRIQUE

VENTOUSES ELECTROMAGNETIQUES

VENTOUSES STANDARD

Ventouses à encastrer 300 Kg

- AC300E** Ventouse à encastrer 300 Kg 12V/24V CC
AC300EM Ventouse à encastrer 300 kg avec contact 12/24V CC

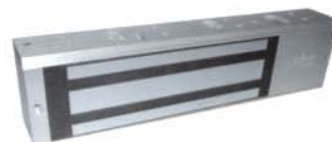

Ventouses en applique 300 Kg

- AC300** Ventouse en applique 300 Kg 12V/24V CC Conforme NF S 61 937
AC300M Ventouse en applique avec contact
AC300L Equerre en L ajustable pour ventouse série AC300
AC300ZL Kit Z et L pour ventouse série AC300

Ventouses en applique 550 Kg

- AC550** Ventouse en applique 550 Kg 12V/24V CC
AC550M Ventouse en applique avec contact
AC550L Equerre en L ajustable pour ventouse série AC550
AC550ZL Kit Z et L pour ventouse série AC550



AUTRES MODELES, NOUS CONSULTER POUR DEVIS ET DISPONIBILITÉ

ACCESSOIRES

PAS-N

- Passage de câble renforcé
- Gaine métallique nickelée
- Longueur 40cm
- Diamètre ext. : 13mm, int. : 10mm

PAS-M

- Passage de câble renforcé
- Gaine métallique chromée à spirale
- Longueur 40cm
- Diamètre ext. : 13mm, int. : 10mm



DECLENCHEUR MANUEL A MEMBRANE

- BBG1** : 1 contact, boîtier de couleur verte
BBG2 : 2 contact, boîtier de couleur verte
- Visualisation précise de l'état de fonctionnement
 - Pouvoir de coupure 3A sous 250 V
 - IP44
 - Disponibles en 1 ou 2 contacts inverseurs
 - Disponibles en version vert, rouge, blanc ou jaune.
 - Les réf. 221122 et 221123 (vert) sont conformes aux normes



SYSTÈMES DE VERROUILLAGE

VENTOUSES NF

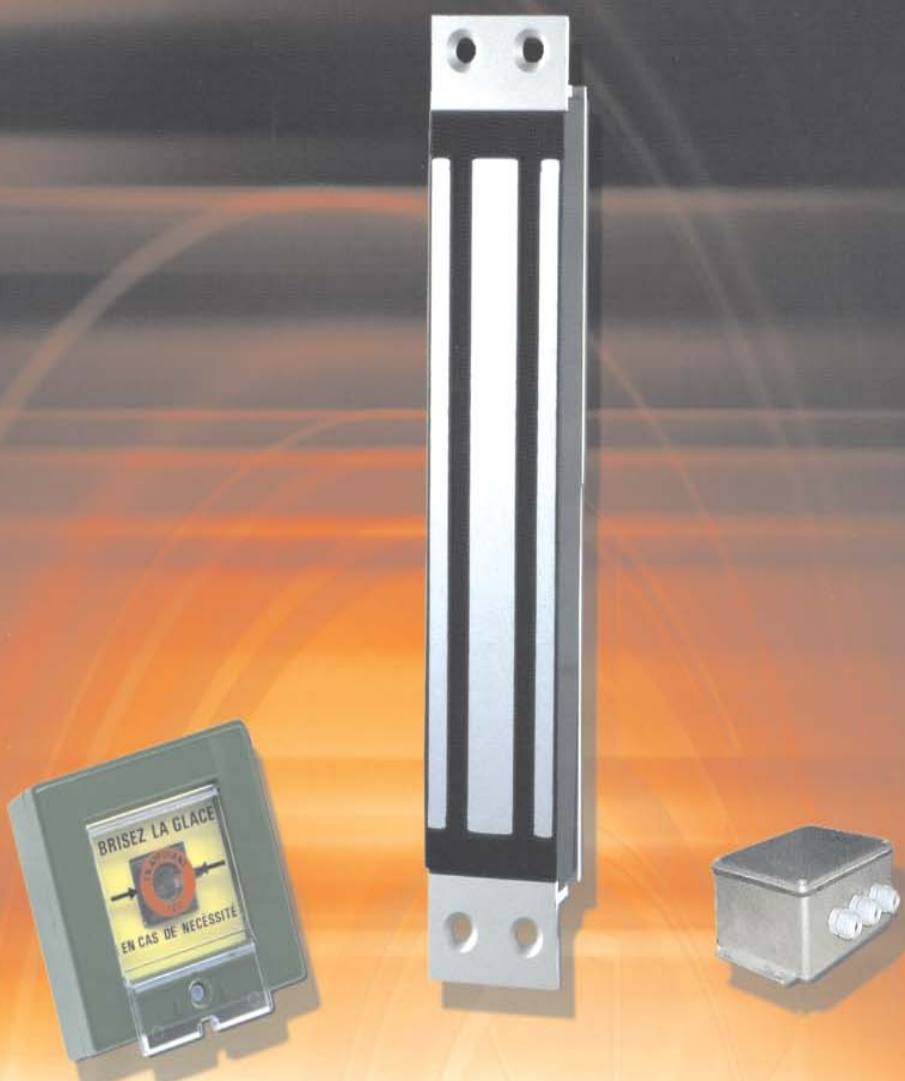

It's already tomorrow . C'est déjà demain

Ventouses Magnétiques 300 kg encastrées à la norme NF S 61 937 - PEM3ERN

Afin de répondre à la norme NF S 61 937 de verrouillage des issues de secours, la ventouse 300 kg encastrée PEM3ERN existe en 24 ou 48 Vdc. Ces ventouses ont un contact de verrouillage de porte. Nous avons également créé tous les accessoires obligatoires dans le montage de ce type de ventouses : boîtier bris de glace PEMiBG2V et de commande PEMiBR.

Type	Tension VDC	Courant mA	Signalisation Type	Dimensions L x h x p (mm)	Accessoires
PEM3ERN24	24	250	reed	228,5 x 39 x 26	[AMA3, UBGP3/5 AME3
PEM3ERN48	48	125	reed	228,5 x 39 x 26	
PEMiBR	Boîtier de commande, kit d'issue de secours NF en 24 Vdc				
PEMiBR48	Boîtier de commande, kit d'issue de secours NF en 48 Vdc				
PEMiBG2V	Boîtier bris de glace vert - 2 contacts				
PEMiBGD2V	Boîtier bris de glace vert - 2 contacts à membrane déformable				
CLBGD	Clef de réarmement du boîtier PEMiBGD2V				



PEMiBG2V



PEMiBR



Ventouses Magnétiques 300 kg en saillie à la norme NF S 61 937 - PEM3SRN

Afin de répondre à la norme NF S 61 937 de verrouillage des issues de secours, la ventouse 300 kg en saillie PEM3SRN existe en 24 ou 48 Vdc. Ces ventouses ont un contact de verrouillage de porte. Nous avons également créé tous les accessoires obligatoires dans le montage de ce type de ventouses : boîtier bris de glace PEMiBG2V et de commande PEMiBR. Comme l'ensemble de notre gamme, ces ventouses se montent en saillie avec une grande facilité grâce aux nombreux accessoires de la gamme.

Type	Tension VDC	Courant mA	Signalisation Type	Dimensions L x h x p (mm)	Accessoires
PEM3SRN24	24	250	reed	248 x 45 x 26	[AML3, AMZ3/5, AMB12, AMB16, AMBC, AMA3, UBGP3/5 - UBGV3/5
PEM3SRN48	48	125	reed	248 x 45 x 26	
PEMiBR	Boîtier de commande, kit d'issue de secours NF en 24 Vdc				
PEMiBR48	Boîtier de commande, kit d'issue de secours NF en 48 Vdc				
PEMiBG2V	Boîtier bris de glace vert - 2 contacts				
PEMiBGD2V	Boîtier bris de glace vert - 2 contacts à membrane déformable				
CLBGD	Clef de réarmement du boîtier PEMiBGD2V				



PEMiBG2V



PEMiBR



Ventouses Magnétiques 530 kg en saillie à la norme NF S 61 937 - PEM5SRN

Afin de répondre à la norme NF S 61 937 de verrouillage des issues de secours, la ventouse 530 kg en saillie PEM5SRN existe en 24 ou 48 Vdc. Ces ventouses ont un contact de verrouillage de porte. Nous avons également créé tous les accessoires obligatoires dans le montage de ce type de ventouses : boîtier bris de glace PEMiBG2V et de commande PEMiBR. Comme l'ensemble de notre gamme, ces ventouses se montent en saillie avec une grande facilité grâce aux nombreux accessoires de la gamme.

Type	Tension VDC	Courant mA	Signalisation Type	Dimensions L x h x p (mm)	Accessoires
PEM5SRN24	24	250	reed	266 x 67 x 40	[AML5, AMZ3/5, AMA5, AMB12 - AMB16 AMBC - UBG3/5 - UBGV3/5
PEM5SRN48	48	125	reed	266 x 67 x 40	
PEMiBR	Boîtier de commande, kit d'issue de secours NF en 24 Vdc				
PEMiBR48	Boîtier de commande, kit d'issue de secours NF en 48 Vdc				
PEMiBG2V	Boîtier bris de glace vert - 2 contacts				
PEMiBGD2V	Boîtier bris de glace vert - 2 contacts à membrane déformable				
CLBGD	Clef de réarmement du boîtier PEMiBGD2V				



PEMiBG2V



PEMiBR



Le conseil d'un technicien PRO EM

VENTOUSES NF S 61-937 - IL NE SUFFIT PAS D'AVOIR UN PV POUR ETRE A LA NORME

Les dispositifs d'issues de secours et en particulier les ventouses doivent obtenir un agrément d'un organisme officiel (LCPP, CNPP, ...) qui certifie que ces produits sont conformes à la norme NFS 61-937 (Arrêté du 2 février 1993, JO du 18 mars 1993, article CO 46, paragraphe 2). Bon nombre de produits du marché n'ont qu'un simple agrément délivré « Pour un dispositif de commande manuel ». Les produits TECHNO EM ont un agrément plus large et peuvent être installés soit « Pour un dispositif de commande manuel », soit « Par un dispositif de contrôle d'issue de secours ». Dans ces deux cas et afin d'être en accord avec la norme, l'un de nos modèles de ventouses magnétiques à la norme NF S 61-937 doit être installé avec notre boîtier de raccordement PEMiBR, suivant les dispositions reprises dans notre notice.



Ventouse Magnétique 180 kg - PEM2SR

Probablement la plus petite ventouse de verrouillage du marché. Conçue pour des accès de moyenne sécurité, elle offre une résistance d'environ 180 kg. Malgré ses petites dimensions, la PEM2SR est équipée comme ses grandes sœurs d'un circuit électronique muni des protections électroniques du sélecteur de tension et d'un contrôle de position et verrouillage correct de la porte.

Type	Tension VDC	Courant mA	Signalisation Type	Dimensions L x h x p (mm)	Accessoires
PEM2SR	12/24	350/175	reed	180 x 34 x 21,5	AMZ2 - UBG2P



PEM2SR

Ventouses Magnétiques 300 kg en saillie - PEM3S - PEM3SR - PEM3SRT

Les ventouses 300 kg constituent le milieu de gamme des ventouses magnétiques de verrouillage. Afin de répondre aux différents niveaux de sécurité, elles existent soit en version simplifiée comme la PEM3S soit munie, comme la PEM3SR, d'un contrôle de position et verrouillage correct de la porte. Ces ventouses se montent en saillie avec une grande facilité grâce aux nombreux accessoires de la gamme.

Type	Tension VDC	Courant mA	Signalisation Type	Dimensions L x h x p (mm)	Accessoires
PEM3S	12/24	500/250	non	250 x 42,5 x 27	[AML3, AMZ3/5, AMB12, AMB16, AMBC, AMA3, UBG3/5 - UBGV3/5
PEM3SR	12/24	500/250	relais + led	250 x 42 x 27	
PEM3SRT	12/24	500/250	relais + led + timer	250 x 42 x 27	



PEM3S

Ventouses 530 kg apparentes - PEM5S - PEM5SR - PEM5SRT

Les ventouses 530 kg sont la base du verrouillage de qualité des accès de sécurité. Offrant une bien meilleure résistance que la grande majorité des gâches électriques, et plus fiables que les serrures électriques ces ventouses représentent la philosophie du verrouillage du futur. Afin de répondre aux différents niveaux de sécurité, elles existent soit en version simplifiée comme la PEM5S, soit comme la PEM5SR, munie, d'un contrôle de position et verrouillage correct de la porte. Dans la même philosophie de la gamme 300 kg, un grand nombre d'accessoires simplifiera l'installation de nos ventouses répondant ainsi à la majorité des applications.

Type	Tension VDC	Courant mA	Signalisation Type	Dimensions L x h x p (mm)	Accessoires
PEM5S	12/24	500/250	non	266 x 67 x 40	[AML5, AMZ3/5, AMA5, AMB12 - AMB16, AMBC - UBG3/5 - UBGV3/5
PEM5SR	12/24	500/250	relais + led	266 x 67 x 40	
PEM5SRT	12/24	500/250	relais + led + timer	266 x 67 x 40	



PEM5S

Ventouses doubles 2 x 530 kg - PEM10S, PEM10SR

Pour répondre à la spécificité du verrouillage des portes à deux ouvrants, il est à la fois plus facile et esthétique d'installer une ventouse double. Basés sur la technologie des ventouses PEM5S et PEM5SR les modèles PEM10S et PEM10SR possèdent les mêmes caractéristiques, pour les portes doubles, avec la possibilité de faire fonctionner indépendamment les deux électro-aimants.

Type	Tension VDC	Courant mA	Signalisation Type	Dimensions L x h x p (mm)	Accessoires
PEM10S	12/24	500/250 x 2	non	532 x 67 x 40	[AML5, AMZ3/5, AMA5, UBG3/5, UBGV3/5
PEM10SR	12/24	500/250 x 2	relais + led	532 x 67 x 40	



PEM10S



Le conseil d'un technicien PROEM

Installer de préférence une ventouse avec signalisation pour avoir des informations fiables de verrouillage pour votre contrôle d'accès.

Ventouses rondes 250 et 300 kg – PEM25R, PEM25R48, PEM25R100

Spécialement étudiées pour le verrouillage des barrières levantes, la ventouse PEM25R existe en 12/24 et en 48 Vdc. Munie d'une information de verrouillage correct, cette ventouse est d'une construction robuste et facile à installer. Elle est traitée anti-corrosion au bichromate, ce qui la rend parfaitement adaptée pour l'installation à l'extérieur.

Type	Force kg	Tension VDC	Courant mA	Signalisation Type	Dimensions L x h x p (mm)	Accessoires
PEM25R	250	12/24	500/250	Reed	80 x 38	aucun
PEM25R48	250	48	125	Reed	80 x 38	aucun
PEM25R100	350	12/24	500/250	Reed	100 x 38	aucun



PEM25R

Ventouses inox 300, 400 et 530 kg – IP65

Le verrouillage extérieur exige une résistance plus importante aux différents types d'agressions, qu'elles soient humaines ou climatiques. Les ventouses de la série Inox satisfont à ce besoin spécifique avec différents modèles qui répondent à tous types de montages. La PEM3EIR est prévue pour un montage encastré. La PEM4ESIR peut être fixée soit en façade soit latéralement. Enfin, la PEM5SIR est prévue pour une fixation latérale. D'une résistance à la traction de 300 à 530 kg, elles sont équipées de contrôle de position et de verrouillage correct de l'accès.

Type	Force kg	Tension VDC	Courant mA	Signalisation Type	Dimensions L x h x p (mm)	Accessoires
PEM3EIR	300	12/24	500/250	Reed	228 x 39 x 27	AMA3, UBG3/5
PEM4ESIR	400	12/24	500/250	Reed	230 x 45 x 30	AMZ3/5
PEM5SIR	530	12/24	500/250	Reed	220 x 64 x 40	AMZ3/5, AMA5, UBG3/5

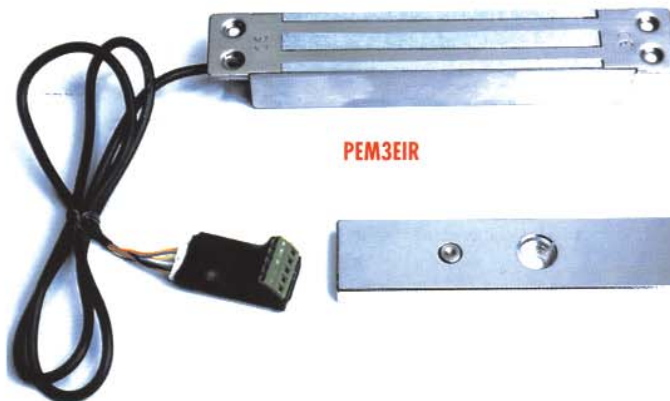

PEM3EIR



PEM4ESIR



PEM5SIR



Le conseil d'un technicien PROEM

Pour vos applications extérieures, les ventouses spécifiques sont équipées d'une longueur de câble qui vous permettra de réaliser vos branchements électriques à l'abri de l'humidité dans un coffret étanche.

Ventouse à cisaillement - PEM3000ER

La ventouse à cisaillement est un concept réunissant les avantages d'une serrure électrique et ceux d'une ventouse magnétique. La PEM3000ER a des dimensions qui la rendent facile à poser, mais lui assurent une excellente résistance de plus de 1 200 kg. Grâce à son système d'alignement automatique, elle assure un verrouillage même si la porte n'est pas parfaitement en position. Afin d'être complète la PEM3000ER est munie d'un contrôle de position et verrouillage correct de la porte.

Type	Tension VDC	Courant mA	Signalisation Type	Dimensions L x h x p (mm)	Accessoires
PEM3000ER	12/24	600/300	reed	230 x 31 x 27	UBG3000, KIT3000

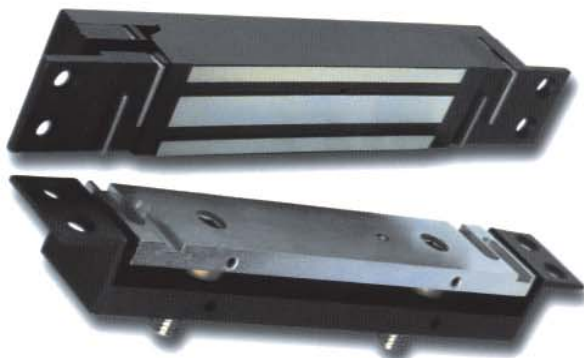

Kit de mise en saillie - KIT3000

Soucieux d'offrir une polyvalence du montage de la ventouse à cisaillement PEM3000ER, nous avons conçu le KIT3000 qui permet le montage en saillie de cette ventouse. Il s'installe indifféremment horizontalement sur le haut de la porte ou verticalement (uniquement à l'intérieur pour porte poussante). Ce kit est d'un bel aspect en inox brossé, dont la fermeture est assurée par des vis "Anti-vandale".

Type	Dimensions L x l x h (mm)
KIT3000	235 x 36 x 42

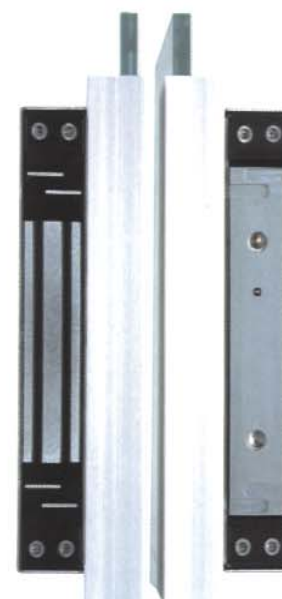

Support pour porte verre - UBG3000

Afin de répondre aux différents types de portes, Techno EM a conçu le support de KIT3000 pour porte et imposte en verre. Le support UBG3000 s'adapte aux différentes épaisseurs de verre de 8 à 12 mm, avec une finition en aluminium brossé.

Type	Dimensions L x l x h (mm)
UBG3000	265 x 34 x 62



ARBRES DE CHOIX

Sens d'ouverture	Montage	Accessoires
Tous les types d'ouvertures (tirantes, poussantes, battantes)	Porte et huisserie à mortaiser	Aucun accessoire à prévoir
	Porte pleine - Dormant plein	KIT3000
	Porte verre - Dormant plein	KIT3000 + 1 x UBG3000
	Porte verre - Imposte verre	KIT3000 + 2 x UBG3000

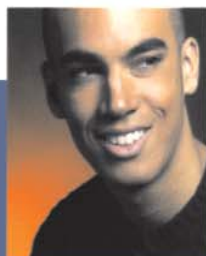

Le conseil d'un technicien PROEM

Lors du montage, la plaque doit être réglée afin qu'elle soit à 2 mm environ des languettes de la ventouse non alimentée.

Bien s'assurer que le ferme porte place correctement la porte en position fermée, sinon la ventouse risque de ne pas se verrouiller correctement.

Supports de montage pour ventouses PROEM

Grâce à une très large gamme d'accessoires parfaitement adaptés au montage des ventouses magnétiques, l'installation des ventouses PROEM est un véritable jeu d'assemblage. De plus certains de ces accessoires sont polyvalents tel que l'AMZ3/5 qui est prévu pour la gamme 300 ou 530 kg, ainsi que l'AML3 ou l'AML5 qui sont prévus pour le sens tirant ou poussant.



AML compatible int. ext.

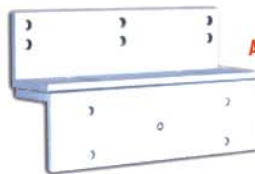

AMZ3/5



AML compatible int. ext.

UBGP3/5



AMA



Ext Int

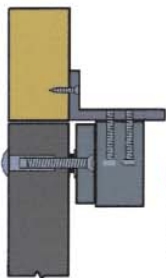

AML3 - AML5
compense la dimension trop faible d'un chambranle ou d'une imposte.

Ext Int



UBGP2 - UBGP3/5
support de contre-plaque pour porte en verre de 8, 10 et 12 mm.

Ext Int

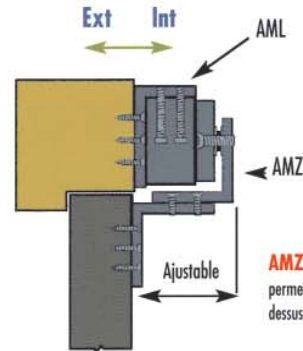

AMZ2 - AMZ3/5
permettent de fixer la ventouse sur le dessus de la porte du côté sécurisé.

Accessoires de montage

Type	Désignation	Ventouses compatibles
AMA3	Support de contre-plaque pour ventouse 300 kg	Gamme PEM3S, PEM3E et PEM3SER
AMA5	Support de contre-plaque pour ventouse 530 kg	Gamme PEM5S, PEM10S
AML3	Support en "L" pour ventouse 300 kg	Gamme PEM3S
AML5	Support en "L" pour ventouse 530 kg	Gamme PEM5S (sauf PEM5SIR) et PEM10S
AMZ2	Support en "L" et en "Z" pour ventouse 180 kg	PEM2SR
AMZ3/5	Support en "Z" pour contre-plaque-ventouse 300 et 530 kg	Gamme PEM3S, PEM5S et PEM10S
AMB12	Barre de compensation de montage des ventouses en saillie de 12 mm d'épaisseur	Gamme PEM3S, PEM5S (sauf PEM5SIR) et PEM10
AMB16	Barre de compensation de montage des ventouses en saillie de 16 mm d'épaisseur	Gamme PEM3S, PEM5S (sauf PEM5SIR) et PEM10S
AMBC	Équerre de renfort pour montage des ventouses en saillie	Gamme PEM3S, PEM3E et PEM3SER
AME3	Support d'encastrement de la contre-plaque pour ventouse 300 kg	Gamme PEM3S, PEM3E et PEM3SER
UBGP2	Support en "U" de contre-plaque 180 kg pour porte en verre	Gamme PEM2
UBGP3/5	Support en "U" de contre-plaque 300 kg ou 530 kg pour porte en verre	Gamme PEM3S, PEM3E, PEM3SER, PEM5S et PEM10S
UBGV3/5	Support en "U" de ventouse 300 kg ou 530 kg pour imposte en verre	Gamme PEM3S, PEM5S et PEM10S
KITCOL	Kit de collage à deux composants pour AMA3 et AMA5	

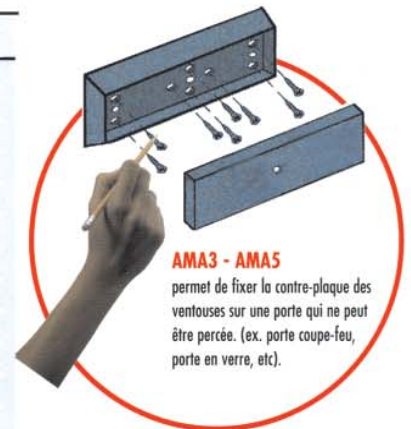

AMA3 - AMA5
permet de fixer la contre-plaque des ventouses sur une porte qui ne peut être percée. (ex. porte coupe-feu, porte en verre, etc).

ARBRE DE CHOIX

Ventouses 300 kg			Accessoires		Ventouses 530 kg			Accessoires	
			Ventouses	Contre-plaque				Ventouses	Contre-plaque
Porte ouvrant vers l'intérieur	apparente	pour porte pleine	AML3	AMZ3/5	Porte ouvrant vers l'intérieur	apparente	pour porte pleine	AML5	AMZ3/5
	encastrée	option : support d'encastrement pour contre-plaque		AME3		Porte ouvrant vers l'extérieur	apparente	pour porte pleine	AML5
Porte ouvrant vers l'extérieur	apparente	pour porte vitrée seule	AML3	UBGP3/5	pour porte vitrée seule			AML5	UBGP3/5
		pour porte et imposte vitrée	AML3 + UBGV3/5	UBGP3/5	pour porte et imposte vitrée			AML5 UBGV3/5	UBGP3/5
		option : support de contre-plaque pour collage sur porte coupe feu ou porte vitrée		AMA3 + KITCOL	option : support de contre-plaque pour collage sur porte coupe feu ou porte vitrée				AMA5 + KITCOL
	encastrée	option : support d'encastrement pour contre-plaque		AME3					



Le conseil d'un technicien PRO EM

Pour déterminer les accessoires nécessaires au montage de la ventouse, il suffit de savoir si l'on doit pousser ou tirer la porte pour sortir sachant qu'une ventouse est toujours installée à l'intérieur.

Ventouses incendie rondes 50 kg - PEMi424M - PEMi448M - PEMi524 - PEMi548.

Ces ventouses magnétiques sont spécialement étudiées pour maintenir les portes coupe-feu ouvertes, et les libérer en cas d'incendie. Suivant les modèles, elle fonctionnent à rupture ou à émission de courant et répondent à la norme NF pour ce type d'équipement. Elles sont équipées d'un bouton de dé-condamnation et de deux supports de contre-plaque, fixes et articulés, afin de s'adapter aux différents types de montages.

Type	Force kg	Tension VDC	Courant mA	Rupture ou Émission	Bouton de déverrouillage	Dimensions L x h x p (mm)	Accessoires
PEMi524	50	24	80	R	Oui	70 x 90 x 45	AMi5, AMi5R
PEMi548	50	48	40	R	Oui	70 x 90 x 45	AMi5, AMi5R
PEMi424M	40	24	70	É	Oui	70 x 85 x 49	AMi5, AMi5R
PEMi448 M	40	48	35	É	Oui	70 x 85 x 49	AMi5, AMi5R



PEMi524 - PEMi548

Ventouses incendie anti-vandale 50 kg – PEMi5AV24 - PEMi5AV48.

Ces ventouses magnétiques sont en coffret anti-vandale en fonte d'aluminium peinte. Tout comme le modèle précédent, Ces ventouses magnétiques fonctionnent à rupture de courant uniquement et sont spécialement étudiées pour maintenir les portes coupe-feu ouvertes. Elles répondent à la norme NF pour ce type d'équipement. Elles sont équipées d'un bouton de dé-condamnation et de deux supports de contre-plaque, fixes et articulés, afin de s'adapter aux différents types de montages.

Type	Force kg	Tension VDC	Courant mA	Rupture ou Émission	Bouton de déverrouillage	Dimensions L x h x p (mm)	Accessoires
PEMi5AV24	50	24	80	R	Oui	86 x 86 x 38	AMi5, AMi5R, AMEi5
PEMi5AV48	50	48	40	R	Oui	86 x 86 x 38	AMi5, AMi5R, AMEi5

PEMi5AV



PEMi5AV + AMEi5



Ventouses incendie montage au sol 50 kg – PEMiP524 - PEMiP548.

Ces ventouses magnétiques pour le montage au sol sont très robustes car réalisées en fonte d'aluminium peinte. Tout comme le modèle précédent, ces ventouses magnétiques fonctionnent à rupture de courant, sont spécialement étudiées pour maintenir les portes coupe-feu ouvertes. Elles répondent à la norme NF pour ce type d'équipement. Elles sont équipées d'un bouton de dé-condamnation et de deux supports de contre-plaque, fixes et articulés, afin de s'adapter aux différents types de montages.

Type	Force kg	Tension VDC	Courant mA	Rupture ou Émission	Bouton de déverrouillage	Dimensions L x h x p (mm)	Accessoires
PEMiP524	50	24	80	R	Oui	105 x 113,5 x 71,5	Aucun
PEMiP548	50	48	40	R	Oui	105 x 113,5 x 71,5	Aucun



Contre-plaques fixes et articulées
fournies en standard avec tous ces modèles.



PEMiP5

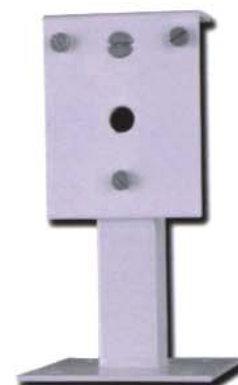

AMi5 - AMi5R (réglable)



Le conseil d'un technicien PROEM

Grâce à tous nos accessoires, vous pourrez poser ces produits en saillie ou encastré. Si vous devez installer des ventouses en 20 kg en 24 vdc, vous pouvez installer nos modèles 50 kg en 48 Vdc en les alimentant en 24 Vdc.

Alimentation électrique non-régulée CAIR

Cette alimentation électrique non-régulée délivre du courant Vac adapté aux gâches électriques. Toutefois elle n'est pas conçue pour alimenter des ventouses magnétiques. Elle est très compacte et peut se "clipser" sur les rails à la norme DIN, et donc s'intégrer parfaitement dans les tableaux électriques normalisés.

Type	Tension Vac	Intensité A	Filtrée	Dimensions L x h x p (mm)	Temporisation
CAIR	12/24	2/1	non	55 x 90 x 65	non



Alimentations électriques régulées non secourues

ARD12 – ARD12/2 – ARD12T – ARD18 – ARD24 – AL30-25 – AL500

Les alimentations électriques régulées offrent une puissance suivant les modèles de 1 à 5 A. Elles répondent parfaitement aux besoins de toute la gamme des systèmes de verrouillage PROEM. Ces alimentations sont de plus très compactes avec certains modèles qui se "clipsent" sur les rails à la norme DIN, et donc s'intègrent parfaitement dans les tableaux électriques normalisés. Le modèle ARD12/2 a été étudié spécialement pour les ventouses magnétiques, le modèle ARD12T offre une temporisation intégrée de 0 à 60 secondes.

Type	Tension Vdc	Intensité A	Filtrée	Dimensions L x h x p (mm)	Temporisation
ARD12	12	1,5	oui	141 x 87 x 60	non
ARD12/2	12	2	non	141 x 87 x 60	non
ARD12T	12	1,5	oui	141 x 87 x 60	0 à 60 secondes
ARD18	18	2	oui	141 x 87 x 60	non
ARD24	24	1	oui	141 x 87 x 60	non
AL30-25	12	2,5	oui	125 x 75 x 100	non
AL500	12	5	oui	175 x 195 x 110	non



Alimentations électriques régulées secourues – BS60 – BS24

Toujours dans la même gamme, les alimentations PROEM secourues ont été étudiées pour l'alimentation des systèmes de verrouillage PROEM. Elles sont livrées avec batterie(s) pour assurer une sauvegarde de vos installations contrôle d'accès en cas de coupure de l'alimentation électrique principale.

Type	Tension Vdc	Intensité A	Filtrée	Dimensions L x h x p (mm)	Batterie	Commentaire
BS60	12	1,5	oui	175 x 195 x 110	1 x 7 Ah	
BS24	24	1	oui	175 x 250 x 150	2 x 7 Ah	
BS60H	12	1.5	oui	175 x 195 x 100	1 x 7 Ah	Horloge

Le conseil d'un technicien PROEM

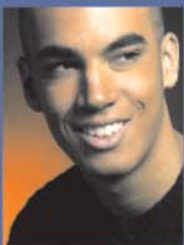

Trop souvent les installations de nos systèmes de verrouillage sont faites en oubliant un principe électrique de base que constitue la **loi d'Ohm**. Nous vous faisons un rappel de cette loi. Les chutes de tension (perte en ligne) sont proportionnelles à la longueur et à la section d'un câble. Plus le câble est long et de faible section, plus grandes seront les pertes.

$$R = (r \times L) / S$$

R : résistance du câble.

r : résistance spécifique du câble (0,0175 pour le cuivre)

L : longueur en mètres (attention 2 fils, ne pas oublier de multiplier par 2)

S : section du câble en mm².

Ayant calculé R la chute de tension peut être calculée suivant la formule de base :

$$U = R \times I$$

U : différence de potentiel exprimé en volts

I : intensité exprimée en ampères (valeur de consommation nominale de la ventouse)

Pour obtenir 12 Vdc minimum en charge ou 24 Vdc, il faut soit augmenter la section des câbles, soit augmenter le voltage au départ de l'alimentation.

Accessoires

Dans le souci d'offrir une gamme complète autour du concept de verrouillage, TECHNO EM a sélectionné quelques accessoires indispensables pour réaliser une installation complète avec des produits parfaitement adaptés aux spécificités des ventouses magnétiques PROEM.

Cette gamme est notamment constituée d'un large choix de boutons poussoirs : de tailles différentes, inox ou plastique, à installer en saillie ou encore à encastrer.



BPNONF



BPNONFLU



**AMBPE
+
BPNONF**



**AMBPE
+
BPNONF
+
APPNONF**



BPNONF25



**AMBP25E
+
BPNONF25**



**AMBP25 L
+
BPNONF25**

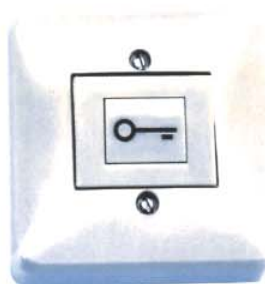

BPLNONF



BPLNONFE

Pour parfaire l'installation de vos ventouses, vous trouverez les accessoires nécessaires et adaptés.



FPE21



FPS30

FPS50



FPS60



169 TVAV



CP3

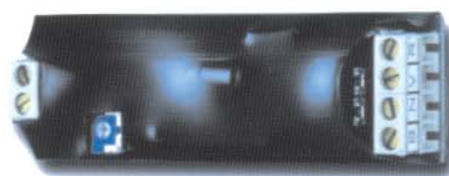

TEMPV



VAVM5 - VAVM8

Verrous Motorisés - MVE12, MVE12SM

Le verrou motorisé constitue une solution de verrouillage simple, autonome et fiable.

Esthétique et facile à installer, il se pose en applique. Grâce à un moteur alimenté en continu, le pêne dormant auto-bloquant s'actionne automatiquement lorsqu'il est présenté en face de sa gâche et le déverrouillage est actionné lors d'une impulsion sur un contact NO.

Le déverrouillage peut également être effectué à l'aide d'une clé.

Réversible, il peut être installé sur porte droite, porte gauche, en haut ou en bas.

Son indice IP53 vous permet d'installer le verrou motorisé en extérieur sous abri.

Pour un confort d'utilisation, il est équipé d'une temporisation de reverrouillage au bout de 10 secondes et émet un signal sonore qui confirme le verrouillage ou le déverrouillage de la porte. Le signal sonore vous avertit également en cas de manipulation erronée (porte déverrouillée mais demeurée fermée).

Le modèle MVE12S est idéalement adapté pour la fermeture de portes ajourées ou de portillons.

Le modèle MVE12SM est une version équipée d'une molette qui permettra également du côté intérieur de décondamner la porte manuellement.

Type	Alimentation	Consommation d'appel	Consommation veille	Indice de protection	Signal sonore	Temporisation de verrouillage	Molette de déverrouillage manuel
	Vdc	mA	mA		si porte verrouillée ou déverrouillée	secondes	
MVE12	12	470	20	IP53	Oui	10	Non
MVE12SM	12	470	20	IP53	Oui	10	Oui



MVE12

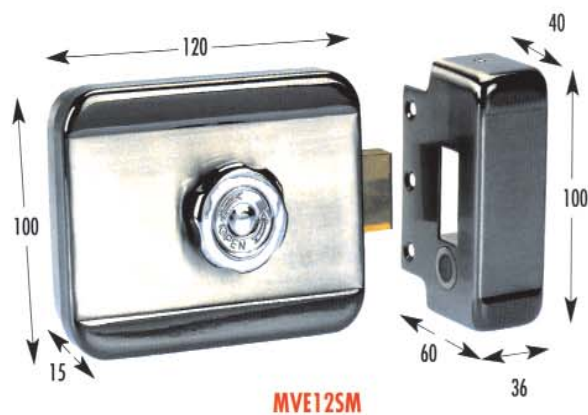

MVE12SM

Le conseil d'un technicien PROEM

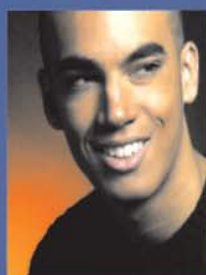

Voici une solution de verrouillage qui allie :

- simplicité de pose
- sécurité
- esthétisme

Le plus du verrou motorisé : une alarme sonore en cas de défaut de verrouillage ou de manipulation erronée.

CARILLONS



Gamme ECO
Grande distribution

LES CARILLONS SANS FIL MOBILES A PILES

30 M **1^{er} Prix**

WECR 61002
KIT CARILLON SANS FIL
3 mélodies au choix.

061011 3 345110 610020

50 M

WECR 80100
KIT CARILLON SANS FIL 50M
3 mélodies au choix.
DESIGN 2014

740398 3 345110 801000

50 M

WECR 37201
KIT CARILLON SANS FIL MOBILE
"TRADITIONNEL"
Sonnerie : ding-dong.

001154 3 345110 001154

50 M **Vibreur**

WECR 80020
KIT CARILLON SANS FIL "MOBILE"
3 mélodies au choix avec ou sans vibreur
ou vibreur seul.

740396 3 345110 800200

100 M

WECR 60003
KIT CARILLON SANS FIL "MOBILE"
3 mélodies au choix.
Bouton de réglage du volume de la sonnerie.

000091 3 345110 000091

100 M **Flash**

WECR 80103
KIT CARILLON A FLASH
/ mélodie au choix. Signal d'appel au choix.
3 mélodies au choix. Bouton de
réglage du volume de la sonnerie.
Carillon autonome sans fil et mobile.

740397 3 345110 801030

100 M

WECR 77001
KIT CARILLON SANS FIL
5 mélodies au choix. Carillon mural ou de table.
Bouton de réglage du volume de la sonnerie.
CHANGER SON DECOR SELON VOS ENVIES.

000397 3 345110 000397

100 M **Flash**

WECR 80030
CARILLON ENREGISTRABLE
RECHARGEABLE A FLASH
7 mélodies au choix + 1 mélodie a/c.
Bouton de réglage du volume de la sonnerie.
Carillon sur batterie rechargeable par base
alimentée secteur 7.10V. (800) C.A.B. 10001 CE QUE
VOUS VOULEZ COMME MELODIE !

000092 3 345110 000092

150 M

WECR 75001
KIT CARILLON SANS FIL "MOBILE"
L'ancien + mélodie, mural ou de table.
3 mélodies au choix.
Bouton de réglage du volume de la sonnerie.
Sonnerie différente sur le deuxième bouton et
en option, pour différencier vos entrées.

000181 3 345110 000181

300 M

WECR 20001
KIT CARILLON SANS FIL "Longue Portée"
Carillon sans fil électronique à notes. Possibilité de modification pour
éviter les interférences avec les décodeurs numériques.
Bouton de réglage du volume de la sonnerie.

300200 3 345113 002000

150 M

WECRPA 86501
EXTENSION DE SONNERIE SANS FIL UNIVERSELLE
Bouton de réglage du volume et du niveau de sensibilité audio sur l'ensemble.
3 mélodies au choix. Réagit à n'importe quel source audio :
(téléphone, carillon, téléphone, ordinateur) et fait sonner le carillon.

740424 3 345117 404240

50 M

WECR 80101
KIT CARILLON ENFICHABLE
3 mélodies au choix. Carillon design "ZEN". Carillon
intégralement sans fil et mobile. Bouton de réglage du volume
de la sonnerie. Possibilité de configuration pour éviter les
interférences ou les débordements numériques.

740399 3 345111 740399

100 M

WECR 74001
KIT CARILLON SANS FIL "A FLASH" ET "ENFICHABLE"
Change son décor selon vos envies. Carillon totalement sans fil et mobile
avec "Flash" incorporé. Bouton de réglage du volume de la sonnerie.
Possibilité de configuration pour éviter les interférences ou les
débordements numériques.

000186 3 345110 001866

100 M **Flash**

WEDO 68001
SONNERIE A DETECTEUR
DE PASSAGE
Détection sur 100°
dans un rayon de 5 mètres.
Mode ding-dong ou alarme.
Automatique.

680001 3 345116 680010

30 M

WECR 55501
CARILLON SANS FIL
MOBILE
avec détecteur IR déporté
Portée 30 mètres.

000181 3 345110 001860

LES CARILLONS ENFICHABLES

LES CARILLONS AVEC DETECTEURS

LES ACCESSOIRES POUR CARILLONS SANS FIL

Boutons d'appel supplémentaires

WECB 01

WECB 01
VISIERE DE PROTECTION
pour tous les boutons sans fil et filaires.

000397 3 345110 000397

WECREM 81000

WECREM 81000
BOUTON ETANCHE IP 44
pour les kits WECR 80103 et WECR 80030.

740400 3 345117 404004

WECREM 10001

WECREM 10001
BOUTON ETANCHE IP 44
pour les kits WECR 10001, 20001, 70001.

300233 3 345113 002334

WECREM 71001

WECREM 71001
EMETTEUR IP44
avec pile au 30000mAh pour les
kits WECR 71001 et WECR 71002.

000164 3 345110 001644

WECREM 71002

WECREM 71002
BOUTON RADIO
sans pile au 30000mAh pour les
kits WECR 71001 et WECR 71002.

000161 3 345110 001611

WECREM 60003

WECREM 60003
EMETTEUR IP44
pour les kits WECR 60002 et
WECR 60003.

000347 3 345110 000347

WECREM 90003

WECREM 90003
EMETTEUR IP44
pour les kits WECR 90002,
90001, 80001, 80103,
80101.

000348 3 345110 000348

Il est fourni pour tous les boutons des carillons.

LES CARILLONS FILAIRES SEULS

WE 362 B BIS

WE 362 B BIS
CARILLON ELECTRO-MECANIQUE
2 fils seulement pour relier votre carillon au bouton
de votre choix. Un son "Clint".
Version "avec pile" ou transformateur autonome.
8 Volt max sur le bouton d'appel.

230232 3 340112 362234

WE 363 B BIS

WE 363 B BIS
CARILLON ELECTRO-MECANIQUE
2 fils seulement pour relier votre carillon au
bouton de votre choix. Un son "Clint".
Carillon avec la rénovation des appareils
musicaux (230 V) sur le bouton d'appel.

230322 3 345112 363221

WE 399 BIS

WE 399 BIS
TRANSFORMATEUR MODULAIRE
Transformateur modulaire (1ml) de puissance:
230V - 0,3 A - 1,0 A.
Permet d'alimenter les modèles WE 335 BIS et
WE 362 B BIS.

233991 3 345005 399001

WE 364 B BIS

WE 364 B BIS
CARILLON ELECTRO-MECANIQUE
Carillon 7 notes électromécaniques.
Transformateur 230 V / 11 V incorporé.

230432 3 345112 364230

WE 355 BIS

WE 355 BIS
KIT CARILLON ELECTRO-MECANIQUE
Un kit complet, prêt à être installé (carillon +
bouton + fil). 2 fils seulement pour relier votre
carillon au bouton de votre choix. Un son
"Clint". Répondra les piles par un
transformateur.

000160 3 345110 001600

WE 387/2 BIS

WE 387/2 BIS
BOUTON SAILLIE BLANC
avec pile au 30000mAh et bouton et émetteur
pour WE 362 B, 363 B, 365 B.

230713 3 345117 387013

WE 388 BIS

WE 388 BIS
BOUTON AVEC PILE ET
ETIQUETTE ECLAIRE
Sans pile.

000159 3 345110 001590

WE 381/2 BIS

WE 381/2 BIS
BOUTON FOUR SONNERIE
ELECTRONIQUE
avec trou au centre.

230112 3 345117 381012

LES COMPATIBILITÉS

Accessoires / "Carillons sans fil"

Carillons Sans Fil	WECR 20001	WECR 37201	WECR 55501	WECR 60003	WECR 74001	WECR 77001	WECR 80020	WECR 80100	WECR 80101	WECR 80103	WECR 80030	WECRPA 86501
WECREM 10001	X											
WECREM 50001		X										
WECREM 60003			X									
WECREM 71001		X										X
WECREM 71002				X	X							
WECREM 81000								X	X			
WECREM 90003						X	X	X	X			
WECB 01	X	X	X	X	X	X	X	X	X	X	X	X

LES COMPATIBILITÉS

Accessoires / "Carillons filaires"

Carillons Filaires	WE 355 BIS	WE 362 B BIS	WE 364 B BIS	WECB 01
WE 387/2 BIS		T	X	X
WE 388 BIS		T	X	X
WE 399 BIS	X	X		
WE 381/2 BIS	X	X	X	X

Interphonie

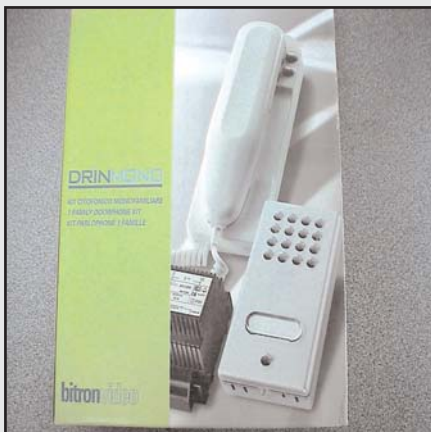

DRIN : Interphone filaire (5 fils), 1 poste, plaque de rue en applique extra plate aluminium, avec 2 boutons pour ouverture du portail et gache sur le combiné intérieur. Très bonne phonie jusqu'à 400mètres de distance.

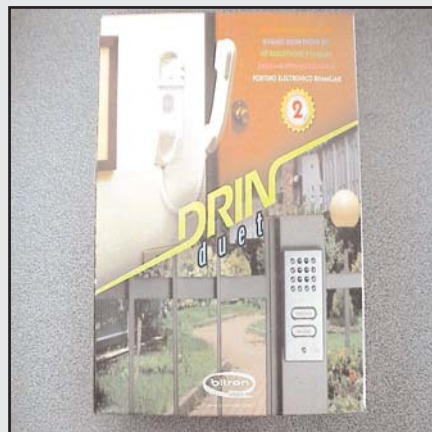

DRIN2 : Interphone filaire (5 fils), 2 postes, plaque de rue extra plate en applique aluminium, avec 2 boutons pour ouverture du portail et gache sur les combinés intérieurs. Très bonne phonie jusqu'à 400mètres de distance.



DOMULARIE : Interphone filaire (5 fils), 1 poste, plaque de rue à encastrer laqué blanc, avec 2 boutons pour ouverture du portail au combiné intérieur. Très bonne phonie jusqu'à 400mètres de distance.



DOMULARIE : Interphone filaire (5 fils), 1 poste, plaque de rue à encastrer laqué blanc, avec 2 boutons pour ouverture du portail au combiné intérieur. Très bonne phonie jusqu'à 400mètres de distance.



DOMULAR2E : Interphone filaire (5 fils), 2 postes, plaque de rue à encastrer laqué blanc, avec 2 boutons pour ouverture du portail et gache sur les combinés intérieurs. Très bonne phonie jusqu'à 400mètres de distance.



DOMULAR2E : Interphone filaire (5 fils), 2 postes, plaque de rue à encastrer laqué blanc, avec 2 boutons pour ouverture du portail et gache sur les combinés intérieurs. Très bonne phonie jusqu'à 400mètres de distance.

Interphonie

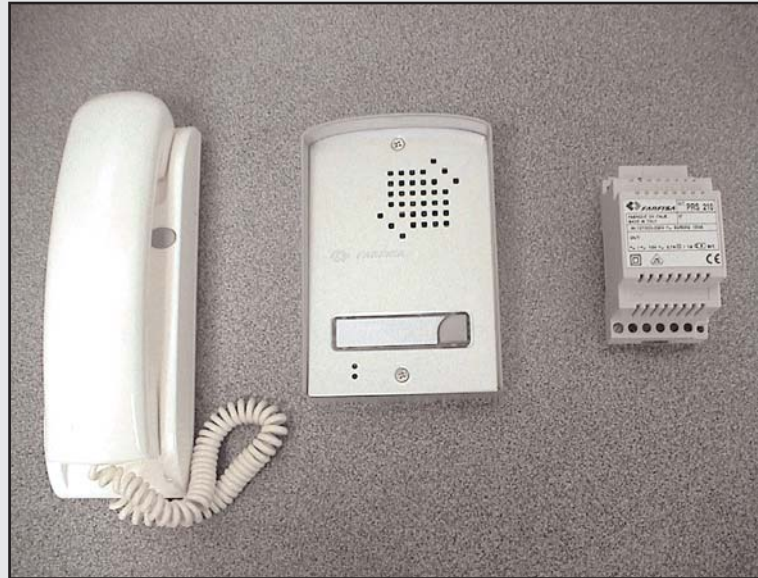

KIUP : Interphone filaire (5 fils), 1 poste, plaque de rue encastrée extra plate aluminium, avec 1 bouton 12v pour ouverture ou gache sur le combiné intérieur. Très bonne phonie jusqu'à 400mètres de distance.



KIUPS : Interphone filaire (5 fils), 1 poste, plaque de rue extra plate en applique aluminium, avec 1 bouton 12v pour ouverture du portail ou gache sur les combinés intérieurs. Très bonne phonie jusqu'à 400mètres de distance.



K2UP : Interphone filaire (5 fils), 2 postes, plaque de rue à encastrer en aluminium, avec 1 bouton 12v pour ouverture du portail ou gache au combiné intérieur. Très bonne phonie jusqu'à 400mètres de distance.



K2UPS : Interphone filaire (5 fils), 2 postes, plaque de rue en saillie aluminium, avec 1 bouton 12v pour ouverture du portail ou gache au combiné intérieur. Très bonne phonie jusqu'à 400mètres de distance.



KIUPSD : Interphone filaire (2 fils), 1 poste, plaque de rue extra plate en applique aluminium, avec 1 bouton 12v pour ouverture du portail ou gache sur les combinés intérieurs. Très bonne phonie jusqu'à 400mètres de distance.



K2UPSD : Interphone filaire (2 fils), 2 postes, plaque de rue en saillie aluminium, avec 1 bouton 12v pour ouverture du portail ou gache au combiné intérieur. Très bonne phonie jusqu'à 400mètres de distance.

Interphonie

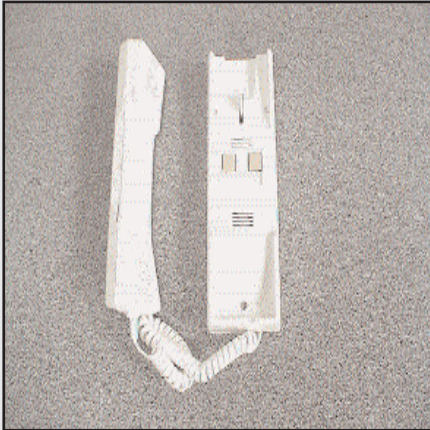

COMBI: combiné pour CITO.

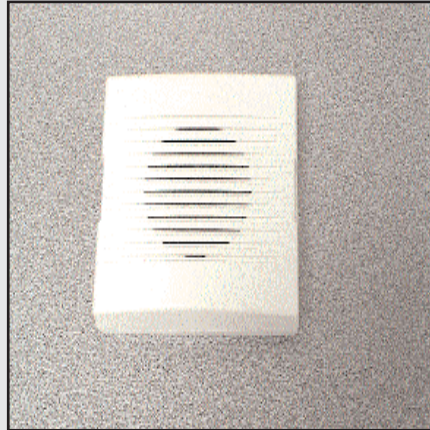

AK7174: Sonnerie supplémentaire pour CITO.



HP: Haut parleur pour Interphone CITO.



BK: Transfo pour Interphone CITO.



BK10: Plaque de rue à encastrer 10 boutons d'appels.

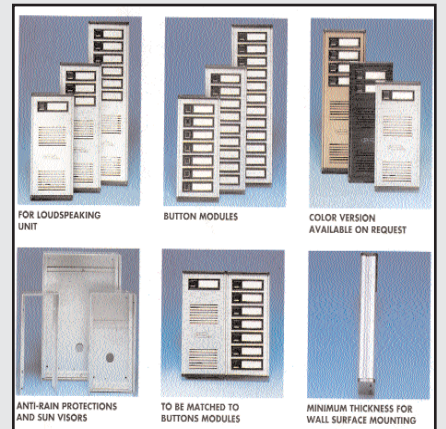

Différentes formes existantes de plaques de rue pour interphones. Plusieurs boutons d'appels.



BK6: Plaque de rue saillie aluminium 6 boutons d'appels.



BK14: Plaque de rue 14 boutons d'appels, modèle en saillie.



Système d'interphonie en marque BITRON divisé en plusieurs modèles.

kits complets :

BK4 4 postes , **BK6** 6 postes , **BK8** 8 postes , **BK10** 10 postes , **BK12** 12 postes , **BK14** 14 postes .

Ouvrir,
à l'œil et au doigt.



KITDP2KNAV

GAMME VILLA AUDIO

La gamme Commax s'enrichit d'une gamme audio. Elle est composée d'un combiné et de deux platines de rue, dont l'une est anti-vandale. Ce système se branche sur une installation en 2 fils et est extensible, vous permettant de relier jusqu'à 2 combinés audio pour 1 platine de rue. L'ensemble de l'installation peut être alimenté en 12 Vac grâce à une alimentation CA1R ou 12 Vdc grâce à une alimentation ARD12.



DR-2GR
Anti-vandale



DP-2KN



Configuration d'installation multi-postes



KITDPV-2KH

Le kit vidéo KITDPV-2KH est une réponse pertinente aux installations câblées en 2 fils.

Moniteur vidéo noir et blanc DPV-2KH mains libres avec écran plat cathodique 4".

Caméra DRC-20BS avec contact sec pour commande de verrouillage, montage en saillie, boîtier aluminium anticorrosion.

Système extensible avec 1 moniteur supplémentaire (DPV-2KH) et 2 combinés audio (DP-2RV)

COMMAX®

TECHNO EM



• DRC-20BS



• DPV-2KH



• ARD18

Fonctionne en 18 Vdc au moyen de l'alimentation fournie dans le kit.

La configuration de base pour une installation en 12 Vac, comprenant 1 combiné, 1 platine de rue et 1 alimentation, est mise à votre disposition sous la forme d'un kit

Le conseil d'un technicien

Utilisez pour votre câblage 2 fils de 0,9mm ou 1,5mm

Distances maximales à respecter	0,9mm	1,5mm
de la platine de rue au dernier combiné audio	80m	200m

PH812CA:

Kit comprenant : 1 caméra ,
1 moniteur main libre , un
bloc alimentation (connec-
tions à visser , plus profes-
sionnel).

Portier video couleur.
2 fils intégral.

en option **PHCB** module
contact sec pour permettre
l'ouverture d'un portail
automatisé.



PHCB: Caméra couleur
compris dans le kit
PH812CA.

PHCB: Moniteur cou-
leur compris dans le kit
PH812CA.

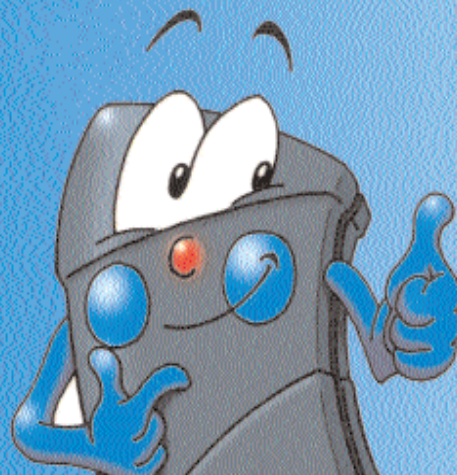

Portier vidéo couleur main libre,
Plaque de rue en aluminium
2 fils , Haut de gamme , petit prix !

PHCB: module contact
sec pour déclencher
directement l'ouverture
d'un portail motorisé.

PHP7A : bloc alim com-
pris dans le kit **PH812CA.**



PHCB: Moniteur sup-
plémentaire couleur en
option (jusqu'à 3 moni-
teur).



177



177

KIT vidéo noir et blanc 4 fils pour une installation en 240 Vac

- Avec caméra anti-vandale : Référence à commander : KITDPV-4PE2AV

Comprend :

- 1 caméra DRC-4BG
- 1 moniteur DPV-4PE2

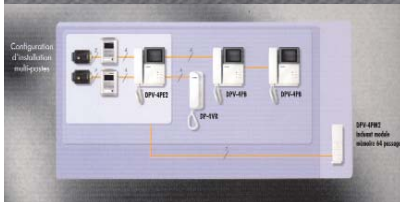

KIT vidéo noir et blanc 2 fils pour une installation

KITCDV-50AV

Le kit vidéo KITCDV-50AV : une solution fiable et efficace, un design esthétique, une finition soignée.

Moniteur vidéo couleurs CDV-50 avec écran large TFT-LCD 5".

Caméra DRC-4CG anti-vandale extra-plate avec contact sec pour commande de verrouillage, montage en saillie.

Système extensible avec 2 moniteurs supplémentaires (CDV-50 ou CDV-4HC) et 2 combinés audio (DP-4RV).



• DRC-4CG



• CDV-50



KITCDV-50A-AV

Le kit vidéo KITCDV-50A-AV allie esthétique, confort d'utilisation et fiabilité.

Moniteur vidéo couleurs CDV-50A mains libres avec écran TFT-LCD 5".

Caméra DRC-4CG anti-vandale extra-plate avec contact sec pour commande de verrouillage, montage en saillie.

Système extensible avec 1 moniteur supplémentaire (CDV-50A) et 2 combinés audio (DP-4VR).

Possibilité de connecter une caméra supplémentaire pour la surveillance d'une seconde entrée.



• DRC-4CG

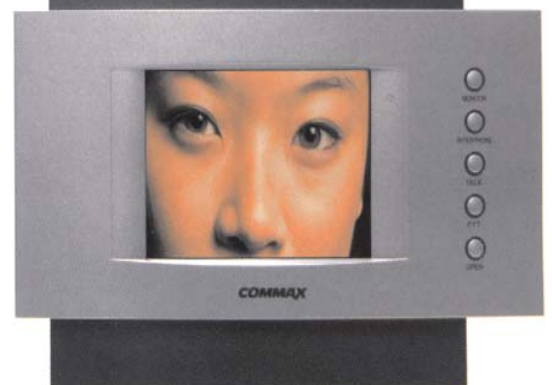

• CDV-50A

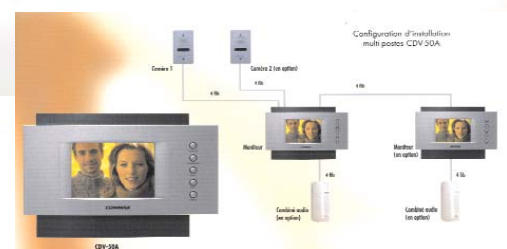

Fonctionne en 240 Vac.

SAD Distribution

117 av du Mal de Lattre de Tassigny

13090 Aix en Provence.

Tel : 04 42 17 03 92 Fax : 04 42 96 31 66

www.sad-distribution.com

EURL au capital de 820 000 euros

Fondée en 1994.

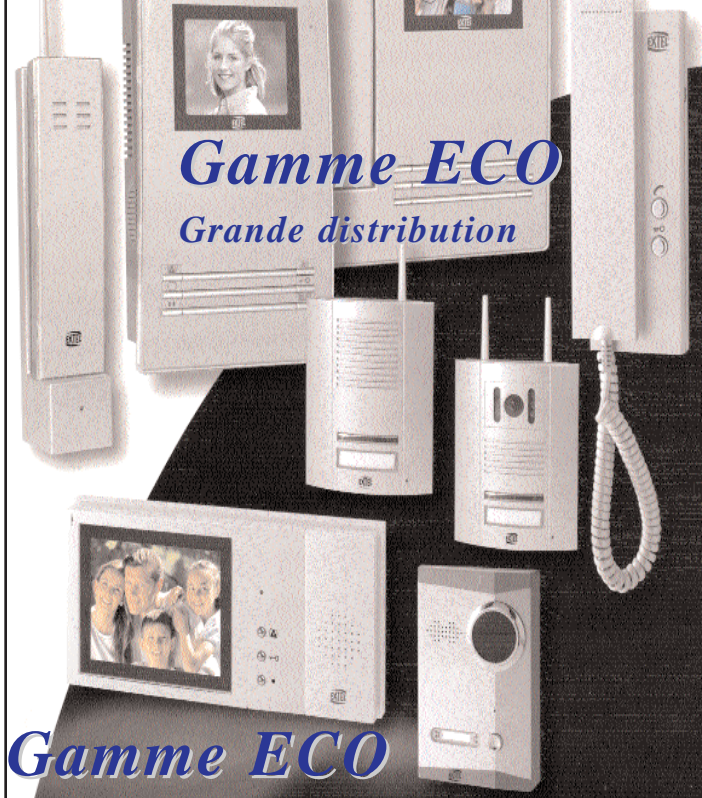

Gamme ECO
Grande distribution

Gamme ECO

VIDEOGLASS

SANS FIL

Avec le visiophone sans fil, couleur ou noir et blanc, Extel a créé le nec plus ultra de la nouvelle gamme Glass. Son incomparable modernité esthétique reflète le confort d'utilisation :

sonnerie modulée, mobilité du combiné, installation simplifiée... Qu'il s'agisse de séduction ou de fonctions ce concept s'impose magistralement par son originalité.



VG658 VIDEO GLASS couleur 658

- Platine de rue aluminium, en applique
- Moniteur mural ou de table avec son alimentation
- Combiné mobile sur batterie rechargeable
- Commandes gâche et/ou automatisme

VG657 VIDEO GLASS noir & blanc 657

- Platine de rue aluminium, en applique
- Moniteur mural ou de table avec son alimentation
- Combiné mobile sur batterie rechargeable
- Commandes gâche et/ou automatisme
- * Portée en champ libre : 100 m pour le combiné mobile et 50 m pour la vidéo.

VIDEOGLASS

2 FILS

Ce visiophone noir et blanc se remarque par l'élégance de ses lignes, signe distinctif des produits de la gamme Glass. D'une séduisante présence, difficile de résister au plaisir de s'en servir : système mains-libres, son amplifié... Avec seulement deux fils, pour l'installer, le voilà rapidement prêt à fonctionner.

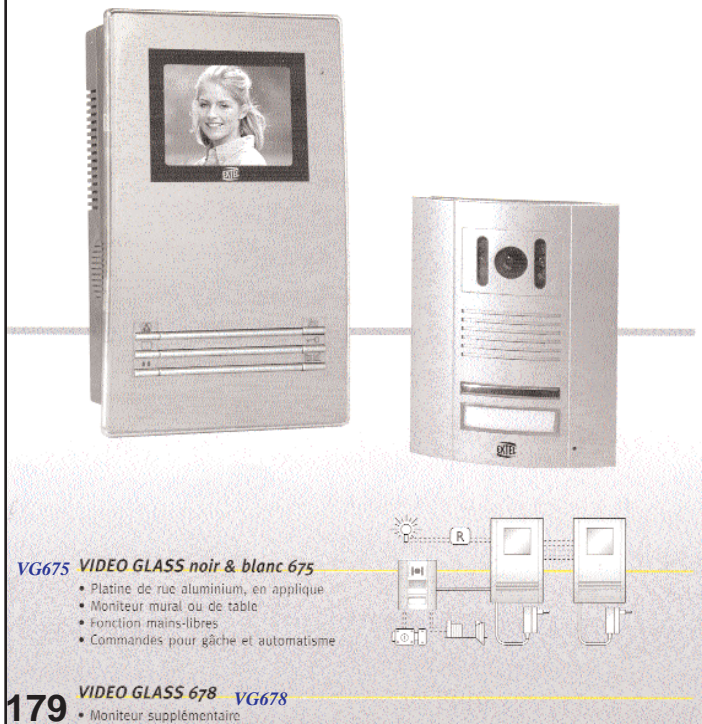

VG675 VIDEO GLASS noir & blanc 675

- Platine de rue aluminium, en applique
- Moniteur mural ou de table
- Fonction mains-libres
- Commandes pour gâche et automatisme

VIDEO GLASS 678 VG678

- Moniteur supplémentaire

179

AUDIOGLASS

De forme longiligne, les nouveaux interphones audio de la gamme Glass se déclinent en deux versions :

SANS FIL

mural ou de table dont le combiné délicatement incurvé, offre une totale autonomie d'action à l'intérieur, comme à l'extérieur de la maison.

2 FILS

à poser en applique sur un mur. Ultra plat il se fait à la fois chic et discret.



AUDIO GLASS 651

- Platine de rue aluminium, en applique avec un bouton d'appel
- Combiné mobile sans fil, avec son chargeur
- Commandes gâche et/ou automatisme

AUDIO GLASS 652

- Platine de rue aluminium, en applique avec un double bouton d'appel.
- Deux combinés mobiles sans fil, avec leurs chargeurs
- Commandes gâche et/ou automatisme
- * Portée en champ libre : 100 m pour le combiné mobile.

AG651

AUDIO GLASS 241

- Platine de rue aluminium, à encastrer
- Une 2ème face avant blanche (pour la platine de rue)
- Une boîte d'encastrement • Un cadre saillie
- Un combiné • Un transformateur 12V-

AG652

AUDIO GLASS 242

- Platine de rue aluminium, à encastrer
- Une 2ème face avant blanche (pour la platine de rue)
- Une boîte d'encastrement • Un cadre saillie
- Deux combinés et transformateurs 12V-

AUDIO GLASS 243 AG243

- Combiné supplémentaire "Intercom" pour Audio Glass 241 & 242

179

VIDEOGLASS

Gamme ECO

Grande distribution

2 FILS

Pure complicité du design et de la technicité, ce visiophone monobloc couleurs deux fils ne ressemble à aucun autre. Ses harmonieuses proportions et la sobriété de ses formes, n'ont d'égal que la beauté de sa matière. Doté du système mains-libres et du son amplifié, au quotidien, il séduit aussi par sa fonctionnalité.



WEVP251

VIDEO GLASS couleur 251

- Une platine de rue aluminium, avec un bouton d'appel
- Une boîte d'encastrement, un cadre saillie, une deuxième face avant aluminium blanche
- Un moniteur couleur avec son alimentation

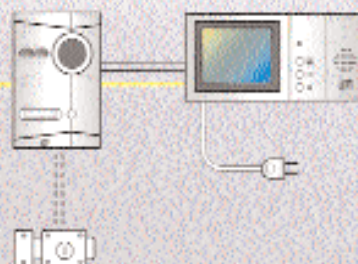

INTERPHONE SANS FIL

Fabuleuse la technologie

sans fil

évolutif :
pour 2 appartements,
en changeant simplement
la face avant

WEPASF 10003



Longue portée (500 mètres maximum)

WEPASF 10003

COMPOSITION DU KIT	1 combiné, 1 platine de rue 1 boîte électronique extérieure 1 socle chargeur avec adaptateur secteur
Garantie : 2 ans	
COMBINÉ	de table
alimentation	batterie (bromies)
type de sonnerie	électronique modulée
nombre de sonnerie	1
réglage volume	non
bouton cde de gâche ou automatisme	oui
bouton pour cde automatisme	avec option WEADSF 10003
PLATINE DE RUE	
dimensions boîte encastrement (en mm)	95 x 150 x 30
alimentation	4 piles LR20 (non fournies)
porte étiquette	aluminium
CABLAGE	
pour toutes les fonctions	sans fil
ACCESSOIRES EN OPTION	
boîtier saillie	WEBS 30
combiné supplémentaire	WEPASFCB 10003
convertisseur de tension	WEADSF 10003
commande automatisme	
relais pour commande automatisme	WE 8111 bis ou WEADSF 10003*
CONDITIONNEMENT	
boîte 325 mm x 295 mm	
code barres (code info.)	3345110002320 (000232)

* Ne fonctionne qu'avec une motorisation avec fermeture automatique.

- commande gâche/serrure OU automatisme de portail (avec l'option WE 8111 BIS)
- commande gâche/serrure OU automatisme de portail (avec l'option WEADSF 10003)
- * option



ACCESSOIRES



WEADSF 10003
convertisseur de tension, remplace les piles de la boîte électronique extérieure et permet la commande d'un automatisme de portail



WEPAF 10003
face de 2 boutons pour une maison avec 2 appartements ou composée d'un logement et d'un local professionnel

WEPAA 10068



longue antenne pour parer aux difficultés de liaison radio

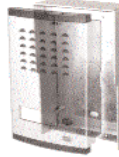

WEBS 30

boîte saillie pour éviter la découpe d'un pilier



WEPASFCB 10003

VISIOPHONES

Adapte pour la commande d'un automatisme



Moniteur mains libres

WEVP 2100 E



40 mémoires

Ce modèle intègre un dispositif de 40 mémoires pour mémoriser en permanence le visage des visiteurs. Le bloc est lisible de jour comme de nuit.

WEVP 460 E bis



WEVP 201 E bis

COMPOSITION DU KIT
Garantie : 2 ans

MONITEUR
diagonale écran
18 cm
alimentation
adaptateur électronique modulaire
fixation murale
réglage volume, luminosité, contraste
bouton cde de gâche ou automatisme
mémoire des images

PLATINE DE RUE
éclairage d'appoint
dimensions boîte encastrement (mm)
145 x 90 x 55
porte étiquette
face avant
objectif orientable

CABLAGE
pour toutes les fonctions
visiophone
4 fils
pour porte

ACCESSOIRES EN OPTION
boîtier saillie
moniteur supplémentaire
combiné supplémentaire
sonnerie supplémentaire
relais pour commande automatisme

CONDITIONNEMENT
code barres (code info.)
boîte 325 x 230 x 75 (mm)
3345117221007 (722100)

● commande gâche/serrure OU automatisme de portail (avec ou sans l'option WE 8111 bis)

* option

Cablage :
- 1 x 25 m. câble de fil X 6/10
- 25 m à la distance max. câble de fil X 1,5 mm
Important : certains visiophones exigent de câble coaxial

COMPOSITION DU KIT
Garantie : 2 ans

MONITEUR
noir & blanc
18 cm
230V - sur moniteur électronique modulaire
murale
oui
oui
non

PLATINE DE RUE
encastree
éclairage d'appoint
dimensions boîte encastrement (mm)
145 x 90 x 55
porte étiquette
face avant
objectif orientable

CABLAGE
pour toutes les fonctions
visiophone
2 fils (contact sans courant)

ACCESSOIRES EN OPTION
boîtier saillie
moniteur supplémentaire
combiné supplémentaire
sonnerie supplémentaire
relais pour commande automatisme

CONDITIONNEMENT
code barres (code info.)
boîte 325 x 230 x 75 (mm)
3345117221007 (722100)

● commande gâche/serrure OU automatisme de portail (avec ou sans l'option WE 8111 bis)

* option

Cablage :
- 1 x 25 m. câble de fil X 6/10
- 25 m à la distance max. câble de fil X 1,5 mm
Important : certains visiophones exigent de câble coaxial

COMPOSITION DU KIT
Garantie : 2 ans

MONITEUR
noir & blanc
18 cm
230V - sur moniteur électronique modulaire
murale
oui
oui
non

PLATINE DE RUE
encastree
éclairage d'appoint
dimensions boîte encastrement (mm)
145 x 90 x 55
porte étiquette
face avant
objectif orientable

CABLAGE
pour toutes les fonctions
visiophone
2 fils (contact sans courant)

ACCESSOIRES EN OPTION
boîtier saillie
moniteur supplémentaire
combiné supplémentaire
sonnerie supplémentaire
relais pour commande automatisme

CONDITIONNEMENT
code barres (code info.)
boîte 325 x 230 x 75 (mm)
3345117221007 (722100)

● commande gâche/serrure OU automatisme de portail (avec ou sans l'option WE 8111 bis)

* option

Cablage :
- 1 x 25 m. câble de fil X 6/10
- 25 m à la distance max. câble de fil X 1,5 mm
Important : certains visiophones exigent de câble coaxial

Gamme ECO
Grande distribution



Moniteur mains libres

WEVP 625 E

PORTIER VIDEO 4+2 ECO

WEVP 100S



Platine de rue en saillie

Installation :
- 4 fils pour le portier vidéo
- 2 fils pour l'automatisme (optionnel)
- Un moniteur vidéo avec combiné de réponse
- réglage du contraste
- réglage de volume sonore
- Plaque de rue en saillie, objectif CMOS avec iris automatique
- LED d'encastrement 230V/18W
- Un mode d'emploi et d'installation
- Garantie
- Tous les câbles et services techniques sont inclus temporairement à 8771 bis

INTERPHONES FILAIRES

Tout sur 2 fils
et ne nécessite pas de transformateur pour la commande d'une gâche ou serrure électrique

Particulièrement adaptés à la commande d'un automatisme de portail par son câblage 2 fils + 2



WEPA 2000I

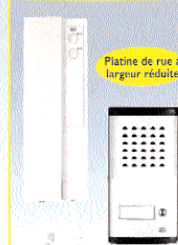

WEPA 4000I

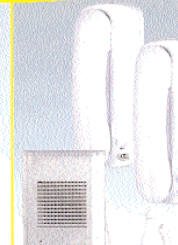

WEPA 4000II

COMPOSITION DU KIT	1 moniteur 1 platine de rue 1 adaptateur
Garantie : 2 ans	
MONITEUR	couleur
diagonale écran	18 cm
alimentation	adaptateur
sonnerie	électronique modulaire
fixation	murale
réglage volume, luminosité, contraste	oui
bouton cde de gâche ou automatisme	non
mémoire des images	non
PLATINE DE RUE	
encastree	
objectif	55°
éclairage d'appoint	oui
dimensions boîte encastrement (mm)	145 x 90 x 55
porte étiquette	aluminium
face avant	aluminium
objectif orientable	oui
CABLAGE	
pour toutes les fonctions	4 fils
visiophone	2 fils (contact sans courant)
ACCESSOIRES EN OPTION	
boîtier saillie	WEBS 28
relais pour commande automatisme	WE 8111 bis
2ème platine de rue	WE 8111 bis
visière anti-pluie	WE 8111 bis
CONDITIONNEMENT	
boîte 325 x 230 x 75 mm	
code barres (code info.)	3345117206257 (720625)

● commande gâche/serrure OU automatisme de portail (avec ou sans l'option WE 8111 bis)

* option



COMPOSITION DU KIT	1 combiné 1 platine de rue 1 transformateur
Garantie : 2 ans	
COMBINÉ	mural
alimentation	transformateur 12V
type de sonnerie	électronique modulaire
modulée	
nombre de sonnerie	1
sonnerie personnalisée	non
réglage volume	non
bouton cde de gâche ou automatisme	oui
2ème bouton pour cde automatisme	non
visière anti-pluie	non
PLATINE DE RUE	
dimensions boîte encastrement (en mm)	100 x 170 x 35
porte étiquette	lumineux
face avant	aluminium fibre
CABLAGE	
pour toutes les fonctions	2 fils
interphone	2 fils
ouverture	(+2 fils pour 2ème ouverture)
ACCESSOIRES EN OPTION	
boîtier saillie	WEBS 28 WEBS 28/2
combiné supplémentaire	WE 3602/7 bis
sonnerie supplémentaire	WE 8111 bis
relais pour commande automatisme	WE 8111 bis
CONDITIONNEMENT	
boîte 470 mm x 295 mm	
code barres (code info.)	334511360030 (000496)

● commande gâche/serrure OU automatisme de portail (avec l'option WE 8111 bis)

* option

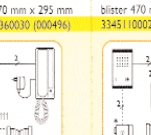

COMPOSITION DU KIT	1 combiné 1 platine de rue 1 transformateur
Garantie : 2 ans	
COMBINÉ	mural
alimentation	transformateur 12V
type de sonnerie	électronique modulaire
modulée	
nombre de sonnerie	1
sonnerie personnalisée	non
réglage volume	non
bouton cde de gâche ou automatisme	oui
2ème bouton pour cde automatisme	non
visière anti-pluie	non
PLATINE DE RUE	
dimensions boîte encastrement (en mm)	100 x 170 x 35
porte étiquette	lumineux
face avant	aluminium
CABLAGE	
pour toutes les fonctions	2 fils
interphone	2 fils
ouverture	(+2 fils pour 2ème ouverture)
ACCESSOIRES EN OPTION	
boîtier saillie	WEBS 28 WEBS 28/2
combiné supplémentaire	WE 3602/7 bis
sonnerie supplémentaire	WE 8111 bis
relais pour commande automatisme	WE 8111 bis
CONDITIONNEMENT	
boîte 470 mm x 295 mm	
code barres (code info.)	3345110002924 (000292)

● commande gâche/serrure OU automatisme de portail (avec l'option WE 8111 bis)

* option

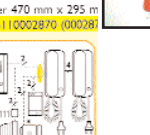

INTERPHONE EXTERIEUR 2+2 FILS

WPA400LC



TOPTEL 100

Portier et téléphone sans fil
2 EN 1



Gamme ECO
Grande distribution

Révolutionnaire

Edition 02-06

TOPTEL 100

Options



690 BS
• Visière anti-pluie
TOPTEL 110
• Téléphone supplémentaire

Où que vous soyez,
près de chez vous
ou à l'autre bout du monde,
répondez
à vos visiteurs ...



... si vous êtes absents,
vos visiteurs peuvent
vous parler grâce au
transfert de leur appel
sur un téléphone fixe
ou mobile (gsm)

Le mariage du portier et du téléphone.
Nous avons tous rêvé de pouvoir répondre, avec un seul combiné à nos visiteurs et à nos appels téléphoniques.
Pourquoi vous en priver !



Un visiteur se présente chez vous ...



... votre combiné vous suit partout dans votre maison ...

... dans votre jardin ...

... ou transfère les appels sur votre mobile (gsm).



Fonctions "téléphone"

- Téléphone
- Intercom avec 3 combinés téléphones supplémentaires
- Répondeur
- Interrogation à distance
- Transfert d'appel du téléphone sur un poste fixe ou mobile (gsm)
- Numérotation d'urgence.

Fonctions "portier"

- Sonnerie différente du téléphone
- Fonction portier entre le combiné principal et la platine de rue
- Transfert d'appel du portier sur un poste fixe ou mobile (gsm)
- Grande d'une gâche, serrure ou automatisme
- Répondeur simple et possibilité pour le visiteur de laisser un message (interrogeable à distance)

Kit TOPTEL 100



- le KIT TOPTEL 100 est composé de :
1 combiné et sa base chargeur
1 adaptateur secteur
1 cordon pour relier la base sur la prise téléphone
1 platine de rue saillie en aluminium poli
1 boîte relais

TOPTEL 100

- Composition du kit
- Samenstelling van de kit
- Selbstbeschreibung des kits
- Kit contents
- Composición del kit
- Elementos del kit
- Composição do kit



• Fiches (1P-B-1), 2, 3, 4 fournies • Stekkers (1P-B-1), 2, 3, 4 geleverd • Steckers (1P-B-1), 2, 3, 4 mitgeliefert
• 1P-B-1, 2, 3, 4 connecteurs fournis • Stekkers (1P-B-1), 2, 3, 4, fornito
• Clavijas (1P-B-1), 2, 3, 4 suministradas • Fichas (1P-B-1), 2, 3, 4 fornecidas

● option ● optie
● Option ● option
● facultativo
● opción ● opcional

● non fournis
● niet bijgeleverd
● nicht mitgeliefert
● non supplied
● non fornito
● no suministradas
● nao incluidas

* La portée annoncée a été mesurée en champ libre (sans obstacles). Cependant celle-ci peut être réduite en fonction de la nature et du nombre d'obstacles entre ou à côté des appareils.

* De gecreeve draagwijdte is in het vrij veld gemeten (zonder obstakel). Deze waarde kan kleiner zijn met obstakels tussen of naast de apparaten.

* Die angegebene Reichweite wurde im offenen Gelände (ohne Hindernisse) gemessen. In nach Art und Anzahl können Reichweiten oder neben dem Geräten befindliche Hindernisse die Reichweite einschränken.

* The range listed was measured in a free field (no obstacles). The actual range may be shorter depending on the quantity and type of obstacles between or beside the units.

* El alcance especificado fue medido en campo libre (sin obstáculos). No obstante, dicho alcance se puede ver reducido en función de la naturaleza y del número de obstáculos situados entre los aparatos o al lado de ellos.

* O alcance anunciado foi medido em campo aberto (sem obstáculos). No entanto, este pode ver reduzido em função da natureza e do número de obstáculos entre ou ao lado dos aparelhos.

LEDS

Exterior

Intérieur/extérieur

LUMINAIRES

ILUMINACIÓN EXTERIOR
OUTDOOR LIGHTING
ECLAIRAGE EXTERIEUR
ILLUMINAZIONE ESTERNA
ILUMINAÇÃO EXTERIOR

gea

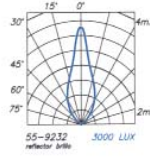
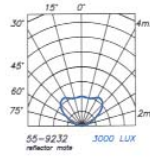

55-9232

G12
70W Halogenus
2

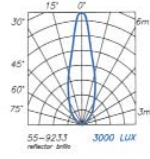
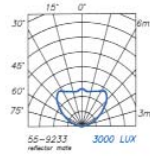
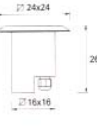

55-9233

G12
150W Halogenus
2

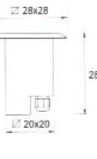

Equipo BAG para halogenuros metálicos integrado.
BAG Metal Halide ballast included.
Equipe BAG pour des halogénures métalliques compris.
Set BAG per degli alogenuri metallici incluso.
Acessórios BAG de funcionamento para iodetos metálicos incluídos.



Caja para empotrar incluida.
Flush fitting box included.
Boîte à encastrer incluse.
Caixa encastrável incluída.
Caixa para encastrar incluída.



Luz orientable.
Directional light.
Lumière orientable.
Luce orientabile.
Luz orientável.



Drenaje.
Drainage.
Drainage.
Drenaggio.
Drenagem.



2 reflectores incluidos.
2 reflectors included.
2 réflecteurs inclus.
2 refletores incluídos.
2 refletores incluídos.

Acero inoxidable AISI 304.
Stainless steel AISI 304.
Acer inoxydable AISI 304.
Acciaio inossidabile AISI 304.
Aço inoxidável AISI 304.

Cristal templado transparente.
Transparent hardened glass.
Verre trempé transparent.
Cristallo trasparente temperato.
Vidrio endurecido transparente.



IP 67
Pag. 93

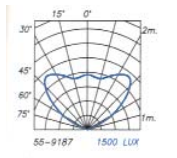
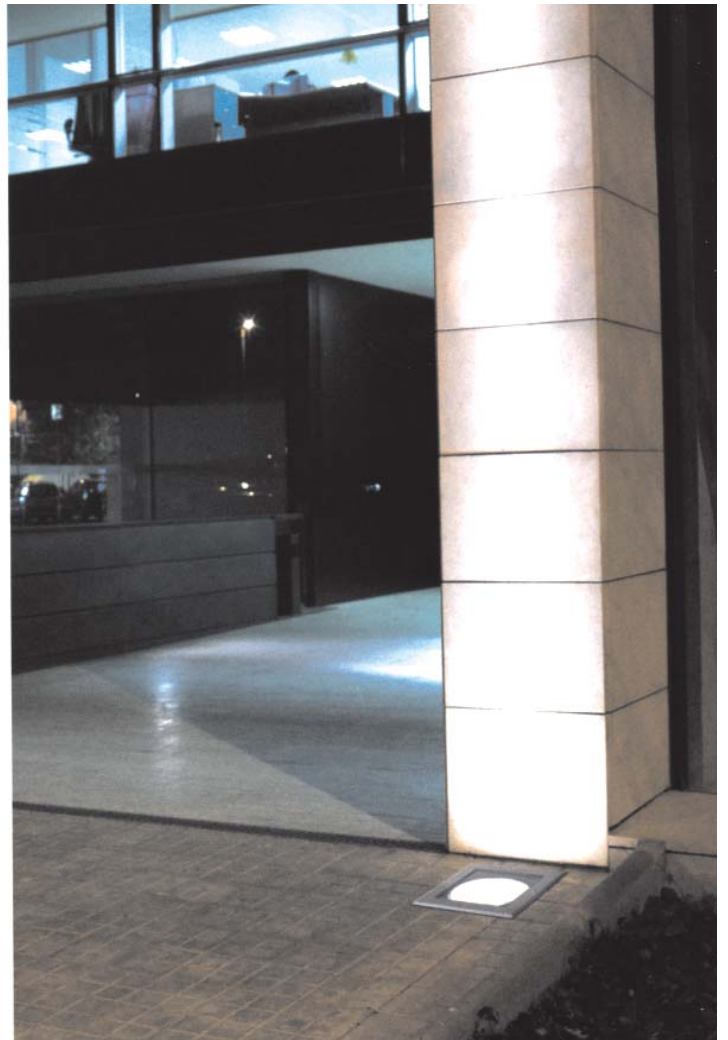

55-9187

G12
70W Halogenus
2



Equipo BAG para halogenuros metálicos integrado.
BAG Metal Halide ballast included.
Equipe BAG pour des halogénures métalliques compris.
Set BAG per degli alogenuri metallici incluso.
Acessórios BAG de funcionamento para iodetos metálicos incluídos.



Luz orientable.
Directional light.
Lumière orientable.
Luce orientabile.
Luz orientável.



Drenaje.
Drainage.
Drainage.
Drenaggio.
Drenagem.



55-9187 + 71-9187

La temperatura en la superficie externa es <70°.
The temperature of the external surface is <70°.
La température de la surface extérieure est <70°.
A temperatura sulla superficie esterna è <70°.
A temperatura na superfície externa é <70°.

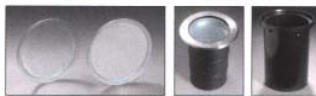

Caja de empotrar y dos cristales incluidos.
Flush fitting box and 2 glasses included.
Boîte à encastrer et 2 verres compris.
Caixa encastrável e 2 vidros incluídos.
Caixa para encastrar e dois vidros incluídos.

Pag. 93



71-9187



Accesorio para 55-9187.
Accessory for 55-9187.
2



IP 67

Acero inoxidable AISI 304.
Stainless steel AISI 304.
Acer inoxydable AISI 304.
Acciaio inossidabile AISI 304.
Aço inoxidável AISI 304.

Cristal transparente.
Transparent glass.
Verre transparent.
Cristallo trasparente.
Vidrio transparente.

184

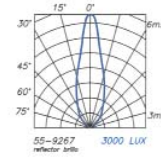
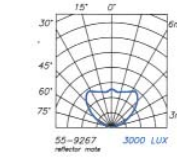

55-9267

G12
150W Halogenus
2

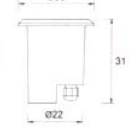

2 reflectores incluidos.
2 reflectors included.
2 réflecteurs inclus.
2 refletores incluídos.
2 refletores incluídos.



Caja para empotrar incluida.
Flush fitting box included.
Boîte à encastrer incluse.
Caixa encastrável incluída.
Caixa para encastrar incluída.

Luz orientable.
Directional light.
Lumière orientable.
Luce orientabile.
Luz orientável.

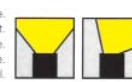

Drenaje.
Drainage.
Drainage.
Drenaggio.
Drenagem.



Equipo BAG para halogenuros metálicos integrado.
BAG Metal Halide ballast included.
Equipe BAG pour des halogénures métalliques compris.
Set BAG per degli alogenuri metallici incluso.
Acessórios BAG de funcionamento para iodetos metálicos incluídos.

Pag. 93

IP 67

184

184

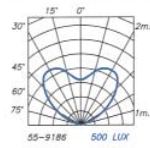

55-9186



Par-30 E-27 max. 75W
PL elect. E-27 max. 23W



Caja de empotrar y dos cristales incluidos.
Flush fitting box and 2 glasses included.
Boîte à encastrer et 2 verres compris.
Caixa para encastrar e 2 vidros incluídos.

Acero inoxidable AISI 304. **Stainless steel AISI 304.**
Acier inoxydable AISI 304. **Transparent / matt glass diffuser.**
Acciaio inossidabile AISI 304. **Difusore di vicchiere trasparente / matt.**
Aço inoxidável AISI 304. **Difusor de vidro transparente / mate.**



4 filtros de colores incorporados. / 4 color filters included. / 4 filtres de couleurs inclus. / 4 filtri di colore inclusi. / 4 filtros de cor incluídos.



Acero inoxidable AISI 304. **Stainless steel AISI 304.**
Acier inoxydable AISI 304. **Transparent glass diffuser.**
Acciaio inossidabile AISI 304. **Difusore di vicchiere trasparente.**
Aço inoxidável AISI 304. **Difusor de vidro transparente.**

55-9184

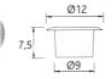

CX 53 max. 9W - 230V

CX 53 7W
Incluida / Included
Incluse / Inclusa



55-9185

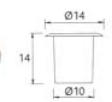

GU-10 max. 50W

8



Luz orientable.
Directional light.
Lumière orientable.
Luz orientável.
Luz orientável.



55-9141

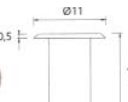

GU-10 max. 50W
GU-10 max. 11W Fluorescent



Incluido.
Included.
Compris.
Incluso.
Incluido.



Port. para GU-10 fluorescente.
Lamp. for fluorescent GU-10.
Douille pour GU-10 fluorescent.
Lamp. per GU-10 fluorescente.
Port. para GU-10 fluorescente.

4 filtros de colores incorporados. / 4 color filters included. / 4 filtres de couleurs inclus. / 4 filtri di colore inclusi. / 4 filtros de cor incluídos.

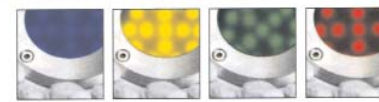

Transformador (driver) integrado. / Transformer (driver) included. / Transformateur (driver) intégré. / Transformatore (driver) integrato. / Transformador (driver) integrado.

55-9134



15 LEDs x 0,1W 1,5W-230V.

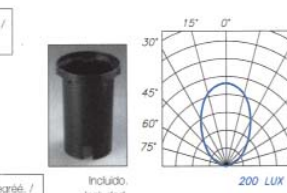

Incluido.
Included.
Compris.
Incluso.
Incluido.



55-9142

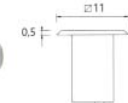

GU-10 max. 50W
GU-10 max. 11W Fluorescent



Marco acero inoxidable AISI 304. **Stainless steel AISI 304 frame.**
Cuerpo aluminio inyectado. **Injected aluminium body. Transparent hardened glass.**
Cadre acier inoxydable AISI 304. **Corpo alluminio iniettato. Vetro temprado trasparente.**
Istruttura acciaio inossidabile AISI 304. **Corpo alluminio pressofuso. Cristallo trasparente temperato.**
Moldura aço inoxidável AISI 304. **Corpo alumínio injetado. Vidro endurecido transparente.**



Marco acero inoxidable AISI 304. **Stainless steel AISI 304 frame.**
Cuerpo aluminio inyectado. **Injected aluminium body. Matt hardened glass.**
Cadre acier inoxydable AISI 304. **Corpo alluminio iniettato. Vetro temprado mat.**
Istruttura acciaio inossidabile AISI 304. **Corpo alluminio pressofuso. Cristallo temperato matt.**
Moldura aço inoxidável AISI 304. **Corpo alumínio injetado. Vidro endurecido mate.**

55-9255

54

MR11
max. 20W - 12V Halogen
8

Driver no incluido.
Driver not included.
Transformador (Driver): Ref. 71-9197 Pag. 91

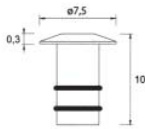

Caja de empotrar incluida.
Flush fitting box included.
Boîte à encastrer compris.
Caixa encastrable inclusa.
Caixa para encastrar incluída.

Cable de 2,5m. incluido.
2,5m. cable included.
Câble de 2,5m. inclus.
Cable de 2,5m. incluso.
Cabo de 2,5m. incluído.



Aluminio torneado anodizado
Turned Anodized aluminium
Aluminium tourné et anodisé
Alluminio lavorato al tornio anodizzato
Aluminio mecanitado anodizado

Cristal transparente.
Transparent glass.
Verre transparent.
Cristallo trasparente.
Vidro transparente.



55-9254

54

1 power LED
1W-3.5V DC
8

Driver no incluido.
Driver not included.
Driver: Ref. 71-9274 Pag. 91

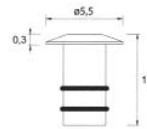

Caja de empotrar incluida.
Flush fitting box included.
Boîte à encastrer compris.
Caixa encastrable inclusa.
Caixa para encastrar incluída.

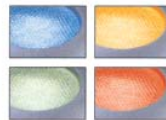

4 filtros de colores incorporados.
4 color filters included.
4 filtres de couleurs inclus.
4 filtri di colore inclusi.
4 filtros de cor incluídos.



55-9257

54

1 power LED
1W-3.5V DC
6 Driver no incluido.
Driver not included.
Driver: Ref. 71-9274 Pag. 91

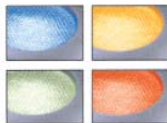
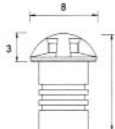

4 filtros de colores incorporados.
4 color filters included.
4 filtres de couleurs inclus.
4 filtri di colore inclusi.
4 filtros de cor incluídos.



Caja de empotrar incluida.
Flush fitting box included.
Boîte à encastrer compris.
Caixa encastrable inclusa.
Caixa para encastrar incluída.

Cable de 2,5m. incluido.
2,5m. cable included.
Câble de 2,5m. inclus.
Cable de 2,5m. incluso.
Cabo de 2,5m. incluído.



Aluminio anodizado
Anodized aluminium
Aluminium anodisé
Alluminio anodizzato

Difusor de policarbonato transparente.
Transparent polycarbonate diffuser.
Diffuseur en polycarbonate transparent.
Diffusore di polcarbonato trasparente.



55-9231

Y4

3 power LEDs x 1W
3W-230V
2



Driver integrado.
Driver included.
Driver intégré.
Driver integrato.
Driver integrato.

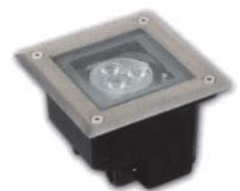

Caja de empotrar incluida.
Flush fitting box included.
Boîte à encastrer compris.
Caixa encastrable inclusa.
Caixa para encastrar incluída.

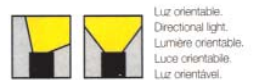

Acero inoxidable AISI 304.
Stainless steel AISI 304.
Acier inoxydable AISI 304.
Acciaio inossidabile AISI 304.

Difusor de cristal transparente.
Transparent glass diffuser.
Diffuseur en verre transparent.
Difusore di vicchiere trasparente.

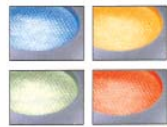

4 filtros de colores incorporados.
4 color filters included.
4 filtres de couleurs inclus.
4 filtri di colore inclusi.
4 filtros de cor inclusos.

Caja de empotrar incluida.
Flush fitting box included.
Boîte à encastrer comprise.
Caixa encastrável incluída.
Caixa para encastrar incluída.

Cable de 2.5m. incluido.
2.5m. cable included.
Câble de 2.5m. inclus.

55-9242

54

6 LEDs x 0,1W
0,6W-12V

36

Driver no incluido.
Driver not included.
Transformador (Driver): Ref. 71-9198 Pag. 91

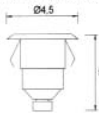

IP 66

55-9243

54

12 LEDs x 0,1W
1,2W-12V

20

Driver no incluido.
Driver not included.
Transformador (Driver): Ref. 71-9198 Pag. 91

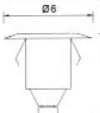

Aluminio anodizado
Anodized aluminium
Aluminium anodisé

Cristal satinado.
Satin glass.
Verre trempé satiné.



Incluido.
Included.
Compris.
Incluso.
Incluído.



55-8786

Z5

34

E-27 max. 75W PL elect. E-27 11W -GE

6

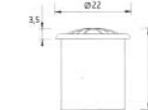

55-8787

Z5

34

E-27 max. 75W PL elect. E-27 11W -GE Par-30 E-27 max. 75W

6

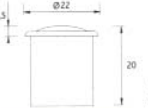

Drenaje.
Drainage.
Drainage.
Drenaggio.
Drenagem.



Incluido.
Included.
Compris.
Incluso.
Incluído.



IP 65 CE



Con bombilla PL la temperatura de los difusores es inferior a 70°C y cumplen la normativa para instalaciones públicas. / With a PL bulb, the diffuser temperature is less than 70°C and they are approved for public installations. / Avec ampoule PL la température des diffuseurs est inférieure à 70°C et est d'accord avec les règles pour des installations publiques. / Con lampadina PL la temperatura del diffusore è inferiore da 70°C e rispettano le norme per installazione pubbliche. / Se equipado com lâmpadas PL a temperatura dos difusores será inferior a 70°C e, portanto, cumprirá a normativa para uso em edifícios públicos.



10-9140

05

34

G9 max. 40W

6

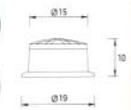

Incluido / Included
Incluso / Inclusa

6

IP 54 CE

Aluminio inyectado.
Injected aluminium.
Aluminium injecté.

Difusor de cristal mate.
Matt glass diffuser.
Diffusor en verre mat.

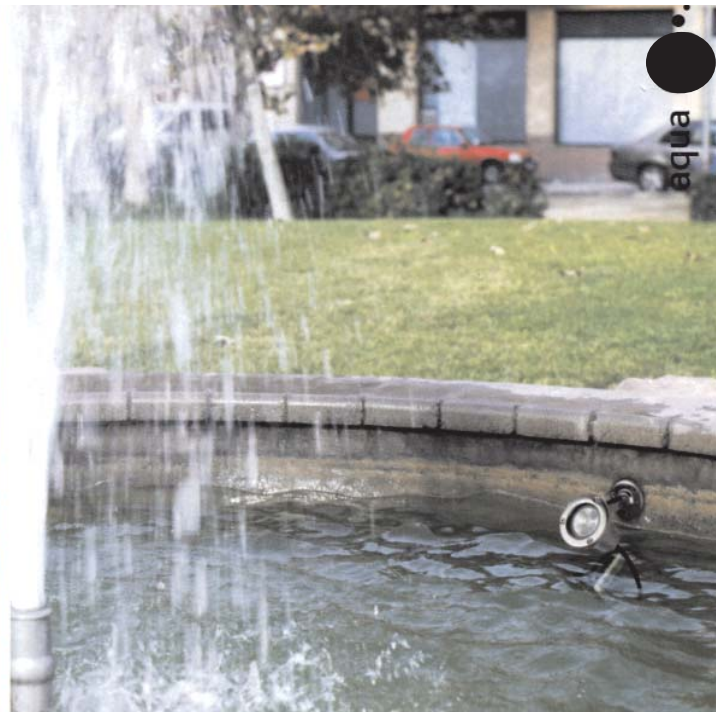

55-9245

Y4

MR-16 max. 50W - 12V

12

Transformador no incluido.
Transformer not included.
Transformador (Transformer): Ref. 71-9197 Pag. 91

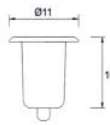

Caja de empotrar incluida.
Flush fitting box included.
Boîte à encastrer comprise.
Caixa encastrável incluída.
Caixa para encastrar incluída.

Açero inoxidable AISI 304. **Stainless steel AISI 304.**
Acer inoxidable AISI 304. **Transparent hardened glass.**
Verre trempé transparent.
Aço inoxidável AISI 304. **Cristallo trasparente temperato.**
Vidro endurecido transparente.

IP 68 1m



05-9245

Y4

MR-16 max. 50W - 12V

12

Transformador no incluido.
Transformer not included.
Transformador (Transformer): Ref. 71-9197 Pag. 91



Estaca de plástico incluida.
Plastic spike included.

Açero inoxidable AISI 304. **Stainless steel AISI 304.**
Acer inoxidable AISI 304. **Transparent hardened glass.**
Verre trempé transparent.
Aço inoxidável AISI 304. **Cristallo trasparente temperato.**
Vidro endurecido transparente.

IP 68 1m



helio

05-9165

05

34

- GU-10 max. 50W
- GU-10 max. 11W Fluorescent
- 12

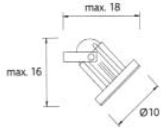

Estaca de plástico incluida.
Plastic spike included.

GU-10
50W OSRAM
Incluida / Included
Include / Inclusa

IP 65



Aluminio inyectado. **Cristal templado transparente.**
Injected aluminium. **Transparent hardened glass.**
Aluminium injecté. **Verre trempé transparent.**
Alluminio pressofuso. **Cristallo trasparente temperato.**
Aluminio inyectado. **Vidrio endurecido transparente.**

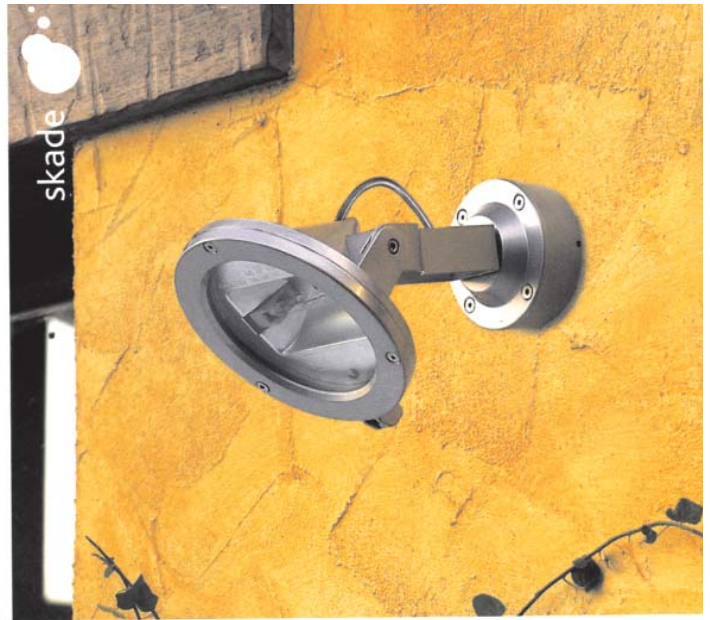

skade

05-9107

34

Z5

- R7s L=78 max. 150W
- 2

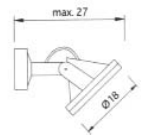

IP 65



R7s L=78
150W OSRAM
Incluida / Included
Include / Inclusa



Incluido.
Included.
Compris.
Incluso.
Incluso.

Aluminio inyectado. **Cristal templado transparente.**
Injected aluminium. **Transparent hardened glass.**
Aluminium injecté. **Verre trempé transparent.**
Alluminio iniettato. **Bicchiere trasparente indurito.**
Aluminio inyectado. **Vidrio endurecido transparente.**

esparta

55-8784

05

- Par-38 E-27 max. 100W
- 18 No incluida. Not included. No incluse. No inclusa.

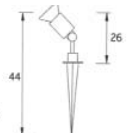

55-9171

05

- G24d1 max. 13W
- 8

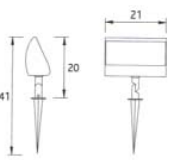

Reactancia incorporada. **Ballast incorporé.**
Réactance incorporé. **Reattore incorporato.**
Balastro incorporou.

G24d1
13W
Incluida / Included
Include / Inclusa

55-9170

05

- 2 x G4 max. 20W-12V.
- 6

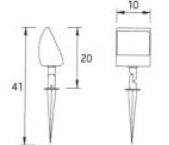

Set de 2 unidades. **Set of 2 units.**
Set de deux unités. **Set di due unità.**
Set de duas unidades.

2 x G4
20W
Incluida / Included
Include / Inclusa

2,5 metros de cable. **Driver no incluido.**
2,5 meters of cable. **Driver not included.**
2,5 metre câble. **Transformador (Driver):**
2,5 metri cablo. **Ref. 71-9197 Pag. 182**

Aluminio inyectado. **Cristal transparente.**
Injected aluminium. **Transparent glass.**
Aluminium injecté. **Verre transparent.**
Alluminio pressofuso. **Bicchiere trasparente.**
Aluminio inyectado. **Vidrio transparente.**

55-8785

05

- 2 x Par-38 E-27 max. 100W
- 18 No incluida. Not included. No incluse. No inclusa.

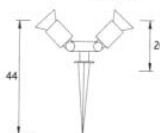

71-8942

05

- 2 x max. 500W
- 18

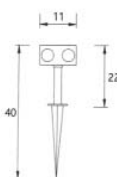

55-9172

34

- Par-38 E-27 max. 60W
- 12

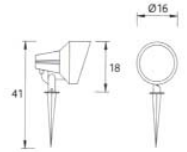

2,5 metros de cable. **Aluminio inyectado.** **Cristal transparente.**
2,5 meters of cable. **Injected aluminium.** **Transparent glass.**
2,5 metre câble. **Aluminium injecté.** **Verre transparent.**
2,5 metri cablo. **Alluminio pressofuso.** **Bicchiere trasparente.**
2,5 metros de cable. **Aluminio inyectado.** **Vidrio transparente.**

Termoplástico. **Thermoplastic.**
Thermoplastique. **Thermoplastic.**
Thermoplastico. **Thermoplastic.**

Conexión y cable de 2,5m. incluidos. **2,5m. cable and connection included.**
2,5m. connexion et câble de 2,5m. inclus. **Conexão e cabo de 2,5m. incluí.**
Presse e cable de 2,5m. incluí. **Ficha e cabo de 2,5m. incluidos.**

micenas

05-9240

34

27 LEDs x 0,1 W
2,7W-230V

4

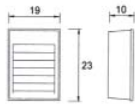

Caja para empotrar incluida.
Flush fitting box included.
Boîte à encastres incluse.
Caixa para encastrar incluíssa.

Transformador (driver) integrado.
Recessed transformer (driver).
Transformateur (driver) intégré.
Transformatore (driver) integrato.
Transformador (driver) integrado.

05-9169

34

18 LEDs x 0,1 W
1,8W-230V.

6

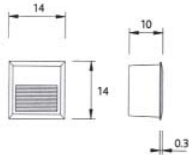

Aluminio inyectado. **Diffusor de policarbonato transparente.**
Injected aluminium. Transparent polycarbonate diffuser.
Aluminium injecté. **Diffuseur en polycarbonate transparent.**
Aluminio pressofuso. Diffusore di polycarbonate trasparente.
Aluminio injectado. **Diffusor de policarbonato transparente.**

05-9167

34

14 LEDs x 0,1 W
1,4W-230V.

6

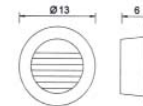

Aluminio inyectado. **Diffusor de policarbonato transparente.**
Injected aluminium. Transparent polycarbonate diffuser.
Aluminium injecté. **Diffuseur en polycarbonate transparent.**
Aluminio iniettato. Diffusore di polycarbonate trasparente.
Aluminio injectado. **Diffusor de policarbonato transparente.**

Caja para empotrar incluida.
Flush fitting box included.
Boîte à encastres incluse.
Caixa para encastrar incluíssa.

Transformador (driver) integrado.
Recessed transformer (driver).
Transformateur (driver) intégré.
Transformatore (driver) integrato.
Transformador (driver) integrado.



05-8961

05

14

34

E-27 ø45 max. 60W PL elect. E-27 20W - GE

18

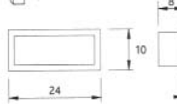

05-8961 + 71-8969 = set completo
complete set

(71-8969) reactancia PL G24d-1
Vossloh-Shwabe para 13W



05-9211

Y4

E-27 ø45 max. 60W PL elect. E-27 20W - GE

18

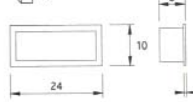

05-9211 + 71-8969 = set completo
complete set

(71-8969) reactancia PL G24d-1
Vossloh-Shwabe para 13W

hercules

05-8759

05

14

34

E-27 ø45 max. 60W PL elect. E-27 20W - GE

18

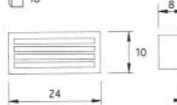

05-8759 + 71-8969 = set completo
complete set

(71-8969) reactancia PL G24d-1
Vossloh-Shwabe para 13W



05-9212 + 71-8969 = set completo
complete set

(71-8969) reactancia PL G24d-1
Vossloh-Shwabe para 13W

05-9212

Y4

E-27 ø45 max. 60W PL elect. E-27 20W - GE

18

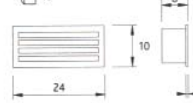

Acero inoxidable AISI 304. **Diffusor de cristal satinado.**
Stainless steel AISI 304. Stain glass diffuser.
Acier inoxydable AISI 304. **Diffuseur en verre satiné.**
Acciaio inossidabile AISI 304. Diffusore di vetro satinato.
Aço inoxidável AISI 304. **Diffusor de vidro satinado.**



Aluminio inyectado. **Diffusor de cristal mate.**
Injected aluminium. Matt glass diffuser.
Aluminium injecté. **Diffuseur en verre mat.**
Aluminio pressofuso. Diffusore di cristallo Matt.
Aluminio injectado. **Diffusor de vidro mate.**



irene



15-9210

18

2 x E-27 max. 60W
2 x PL elect. E-27 max. 23W

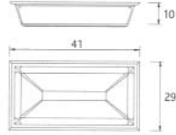

15-9209

18

2 x E-27 max. 60W
2 x PL elect. E-27 max. 18W

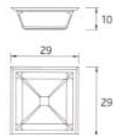

Aluminio inyectado. Difusor de policarbonato satinado.
Injected aluminium. Satin polycarbonate diffuser.
Aluminio inyectado. Difusor en policarbonato satinado.
Alluminio pressofuso. Diffusore di policarbonato raso.
Aluminio inyectado. Difusor de policarbonato satinado.

⊕ ⊗ ⚡ IP 44
CE

2 x PL elect. E-27 23W
Incluida / Included
Include / Inclusa



ares

15-9102

18

2 x E-27 ø45 max. 60W

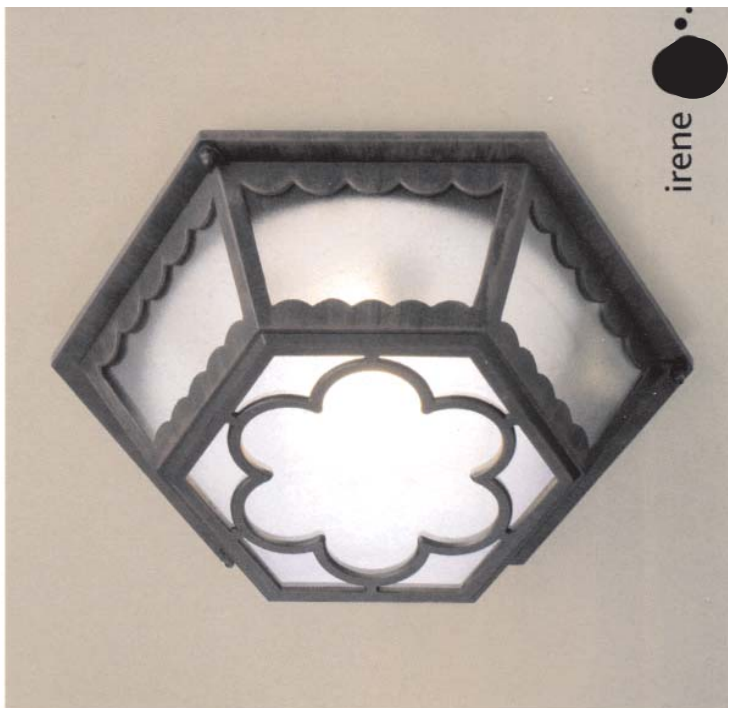
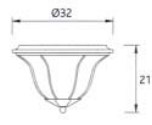

irene

15-9133

18

R7s L=78 max. 150W



Aluminio inyectado. Difusor de cristal mate.
Injected aluminium. Matt glass diffuser.
Aluminio inyectado. Difusor en vidrio mate.
Alluminio pressofuso. Diffusore di cristallo Matt.
Aluminio inyectado. Difusor de vidrio mate.

⊕ ⊗ ⚡ IP 23
CE

R7s L=78 150W OSRAM
Incluida / Included
Include / Inclusa

⊕ ⊗ ⚡ IP 54
CE

Aluminio inyectado. Difusor de policarbonato mate.
Injected aluminium. Matt polycarbonate diffuser.
Aluminio inyectado. Difusor en policarbonato mate.
Alluminio pressofuso. Diffusore di policarbonato raso.
Aluminio inyectado. Difusor de policarbonato mate.



posido

05-9258

14

18

E-27 max. 60W
PL elect. E-27 max. 18W
4



PL elect. E-27 13W
Incluida / Included
Inclusa / Inclusa

Aluminio inyectado. Difusor de cristal prismático.
Injected aluminium. Prismatic glass diffuser.
Aluminium injecté. Diffuseur en verre prismatique.
Alluminio pressofuso. Diffusore di cristallo prismatico.
Aluminio inyectado. Difusor de vidrio prismático.

IP 23



00-9258

14

18

E-27 max. 60W
PL elect. E-27 max. 18W
4



PL elect. E-27 13W
Incluida / Included
Inclusa / Inclusa



10-9258

14

18

E-27 max. 60W
PL elect. E-27 max. 18W
4



PL elect. E-27 13W
Incluida / Included
Inclusa / Inclusa



05-9202

18

E-27 max. 100W
PL elect. E-27 max. 18W
4

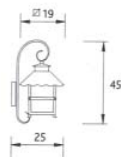

Cristal de recambio de cortesía. Courtesy spare glass included.
Vero rechange compris.
Cristallo di recambio compreso.
Vidro de reposo incluido.

Aluminio inyectado. Difusor de cristal rústico.
Injected aluminium. Rustic glass diffuser.
Aluminium injecté. Diffuseur en verre rustique.
Alluminio pressofuso. Diffusore di cristallo rustico.
Aluminio inyectado. Difusor de vidrio rústico.

IP 23



PL elect. E-27 18W
Incluida / Included
Inclusa / Inclusa



persefone

05-9261

18

E-27 max. 100W
PL elect. E-27 max. 23W
6

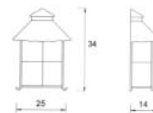

Aluminio inyectado. Difusor de policarbonato.
Injected aluminium. Polycarbonate diffuser.
Aluminium injecté. Diffuseur en polycarbonate.
Alluminio pressofuso. Diffusore di polycarbonato.
Aluminio inyectado. Difusor de policarbonato.

IP 23



PL elect. E-27 18W
Incluida / Included
Inclusa / Inclusa

pesefone

00-9202

18

E-27 max. 100W PL elect. E-27 max. 18W
4

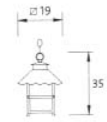

10-9202

18

E-27 max. 100W PL elect. E-27 max. 18W
4

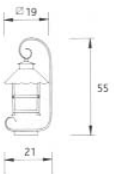

PL elect. E-27 18W
Incluida / Included / Include / Inclusa

! Cristal de recambio de cortesía. Courtesy spare glass included. Verre rechange compris. Cristallo di ricambio compreso. Vidro de reposo incluído.



60-9203 + 55-9203 = farola completa
cabecal/head column/column complete set

2 x E-27 max. 100W 2 x PL elect. E-27 max. 18W
2

18

2 x PL elect. E-27 18W
Incluida / Included / Include / Inclusa

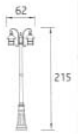

71-9206

05 14



92



IP 23

! Cristal de recambio de cortesía. Courtesy spare glass included. Verre rechange compris. Cristallo di ricambio compreso. Vidro de reposo incluído.

Aluminio inyectado. Injected aluminium. Alluminio pressofuso. Aluminium pressofuso.

Diffusor de cristal rústico. Rustic glass diffuser. Diffusor en verre rustique. Diffusore di cristallo rustico. Diffusor de vidro rústico.



05-9126

18

E-27 max. 100W PL elect. E-27 max. 18W
4

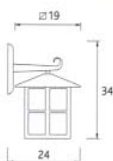

! Cristal de recambio de cortesía. Courtesy spare glass included. Verre rechange compris. Cristallo di ricambio compreso. Vidro de reposo incluído.

Aluminio inyectado. Injected aluminium. Alluminio pressofuso. Aluminium pressofuso.
Diffusor de cristal rústico. Rustic glass diffuser. Diffusor en verre rustique. Diffusore di cristallo rustico. Diffusor de vidro rústico.

IP 23

PL elect. E-27 18W
Incluida / Included / Include / Inclusa

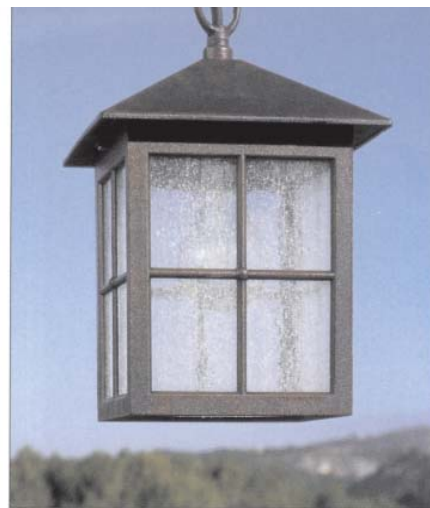

00-9126

18

E-27 max. 100W PL elect. E-27 max. 18W
4

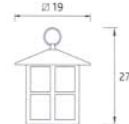

odiseo

10-9126

18

E-27 max. 100W PL elect. E-27 max. 18W
4

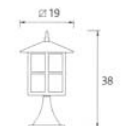

PL elect. E-27 18W
Incluida / Included / Include / Inclusa



IP 23

! Cristal de recambio de cortesía. Courtesy spare glass included. Verre rechange compris. Cristallo di ricambio compreso. Vidro de reposo incluído.

Aluminio inyectado. Injected aluminium. Alluminio pressofuso. Aluminium pressofuso.
Diffusor de cristal rústico. Rustic glass diffuser. Diffusor en verre rustique. Diffusore di cristallo rustico. Diffusor de vidro rústico.



edipo

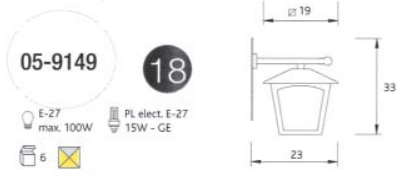

05-9149 18
 E-27 max. 100W PL elect. E-27 15W - GE
 6

! Cristal de recambio de cortesía. Courtesy spare glass included. Viene rechange compris. Cristallo di recambio compreso. Vidro de reposto incluído.

Aluminio inyectado. **Injected aluminium.** Aluminio inyectado. **Aluminio pressofuso.** Aluminio inyectado.
 Difusor de cristal rústico. **Rustic glass diffuser.** Diffuseur en verre rustique. **Diffusore di cristallo rustico.** Difusor de vidro rústico.

IP 23
 CE
 PL elect. E-27 11W
 Includa / Included / Incluir / Inclusa

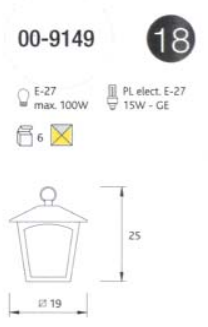

00-9149 18
 E-27 max. 100W PL elect. E-27 15W - GE
 6



10-9149 18
 E-27 max. 100W PL elect. E-27 15W - GE
 6

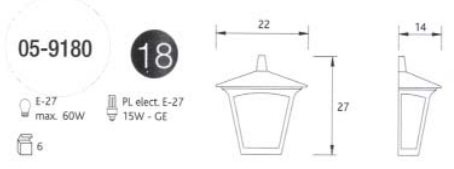

05-9180 18
 E-27 max. 60W PL elect. E-27 15W - GE
 6

Aluminio inyectado. **Injected aluminium.** Aluminio inyectado. **Aluminio pressofuso.** Aluminio inyectado.
 Difusor de cristal rústico. **Rustic glass diffuser.** Diffuseur en verre rustique. **Diffusore di cristallo rustico.** Difusor de vidro rústico.

IP 23
 CE
 PL elect. E-27 11W
 Includa / Included / Incluir / Inclusa



55-9149 18
 E-27 max. 100W PL elect. E-27 15W - GE
 2

PL elect. E-27 11W
 Includa / Included / Incluir / Inclusa

! Cristal de recambio de cortesía. Courtesy spare glass included. Viene rechange compris. Cristallo di recambio compreso. Vidro de reposto incluído.

IP 23
 CE

Aluminio inyectado. **Injected aluminium.** Aluminio inyectado. **Aluminio pressofuso.** Aluminio inyectado.
 Difusor de cristal rústico. **Rustic glass diffuser.** Diffuseur en verre rustique. **Diffusore di cristallo rustico.** Difusor de vidro rústico.

edipo

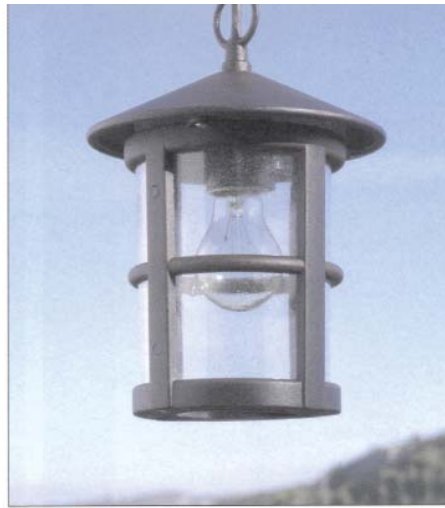

00-9132 18

E-27 max. 100W PL elect. E-27 max. 18W
 4



10-9132 18

E-27 max. 100W PL elect. E-27 max. 23W
 4

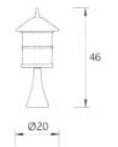

05-9132 18

E-27 max. 100W PL elect. E-27 max. 18W
 4

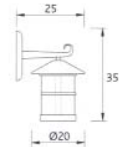

Aluminio inyectado. Difusor de cristal burbuja.
Injected aluminium. Bubbled glass diffuser.
 Aluminium injecté. Diffuseur en verre à bulles.
Alumínio pressofuso. Difusore di cristallo bolicoso.
 Alumínio injectado. Difusor de vidro com bolhas.

IP 23
 PL elect. E-27 18W
 Incluída / Included
 Incluir / Includes

55-9132 18

E-27 max. 100W PL elect. E-27 max. 23W
 2

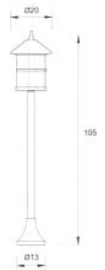

PL elect. E-27 18W
 Incluída / Included
 Incluir / Includes

IP 23
 CE

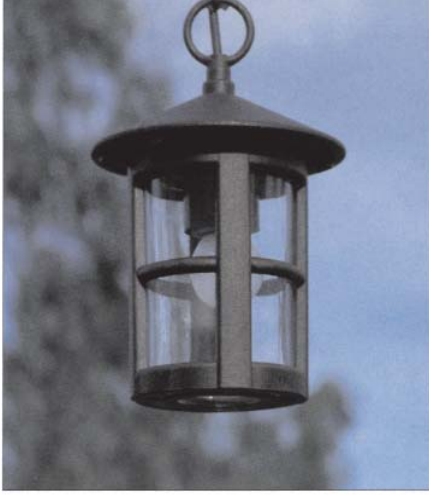

00-8958 18

E-27 max. 60W
 6

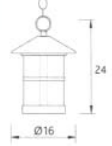

itaca

05-8958 18

E-27 max. 60W
 6

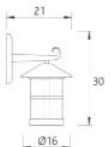

IP 23

CE 194

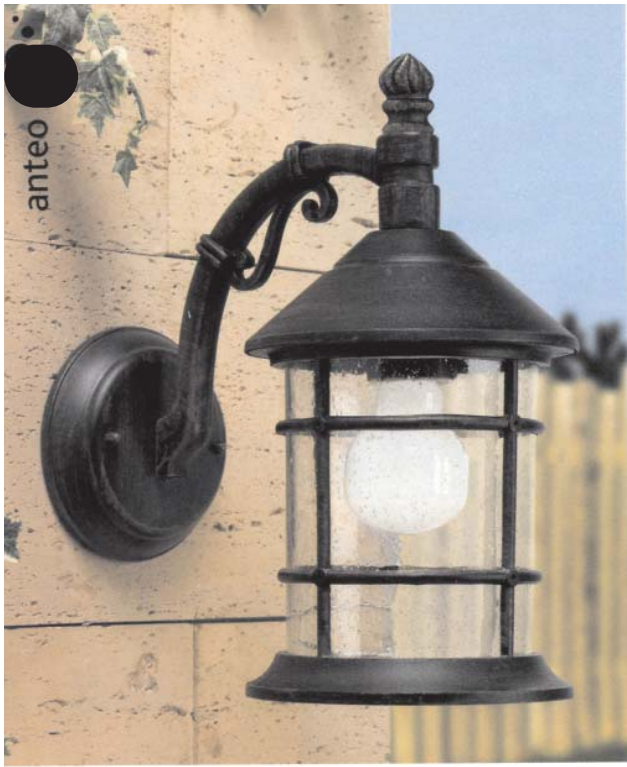

anteo

05-9100

14

18

E-27 max. 100W PL elect. E-27 max. 20W
4



Aluminio inyectado. Difusor de cristal burbuja.
Injected aluminium. Bubbled glass diffuser.
Aluminium injected. Diffuseur en verre à bulles.
Aluminio pressofuso. Diffusore di cristallo bolcoso.
Aluminio inyectado. Difusor de vidro com bolhas.

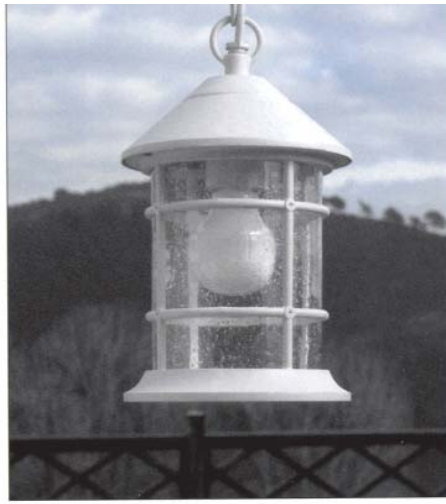

00-9100

14

18

E-27 max. 100W PL elect. E-27 max. 20W
4



10-9100

14

18

E-27 max. 100W PL elect. E-27 max. 20W
4

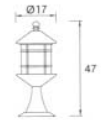

triton

05-8959

05

E-27 max. 100W PL elect. E-27 max. 21W
4

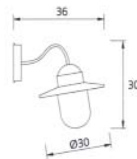

Aluminio acabado epoxy. Difusor de cristal burbuja.
Epoxy finish aluminium. Bubbled glass diffuser.
Aluminium finition expos. Diffuseur en verre à bulles.
Aluminio pressofuso. Diffusore di cristallo bolcoso.
Aluminio com acabamento epoxy. Difusor de vidro com bolhas.



sirena

05-9104

18

E-27 max. 60W PL elect. E-27 max. 10W
6



Aluminio inyectado. Difusor de policarbonato prismático.
Injected aluminium. Prismatic polycarbonate diffuser.
Aluminio inyectado. Diffuseur en polycarbonate prismatique.
Aluminio pressofuso. Diffusore di policarbonato prismatico.
Aluminio inyectado. Difusor de policarbonato prismático.





morfeo

05-9175

18

3 x E-14
max. 60W



Aceiro acabado epoxy. **Difusor de cristal burbuja.**
Epoxy finish steel. Bubbled glass diffuser.
 Acier finitón exposi. **Difuseur en verre à bulles.**
Acciaio Alluminio pressofuso. Diffusore di cristallo bolcoso.
 Aço com acabamento epoxy. **Difusor de vidro com bolhas.**

IP 23



00-9175

18

3 x E-14
max. 60W



10-9175

18

E-27 max. 100W PL elect. E-27 max. 23W

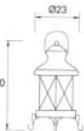

PL elect. E-27 18W
 Includes / Included
 Include / Inclusa

Cable de 3m. incluido.
 3m. cable included.
 Câble de 3m. inclus.
 Cable de 3m. incluso.
 Cabo de 3m. incluido.

IP 23 CE

05-8939

18

E-27 max. 100W PL elect. E-27 max. 23W

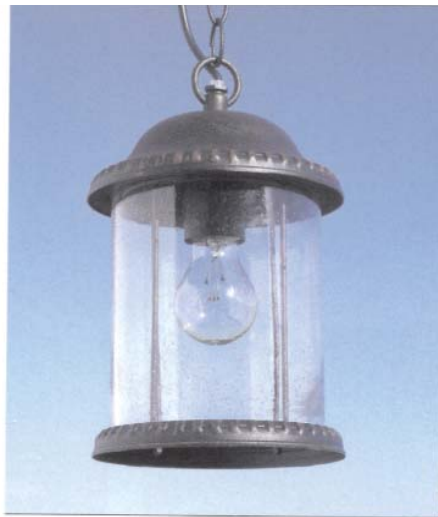
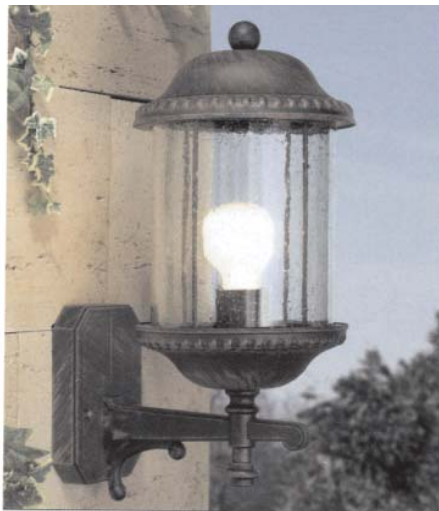
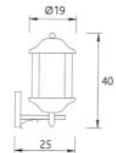

00-8939

18

E-27 max. 100W PL elect. E-27 max. 23W



marTE

05-8940

18

E-27 max. 100W PL elect. E-27 max. 23W

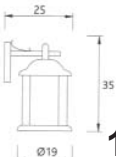

196



10-8939

18

E-27 max. 100W PL elect. E-27 max. 23W

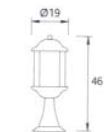

IP 23

CE

Aluminio inyectado. **Difusor de cristal burbuja.**
Injected aluminum. Bubbled glass diffuser.
 Aluminiun inyectado. **Difuseur en verre à bulles.**
Alumínio pressofuso. Diffusore di cristallo bolcoso.
 Alumínio inyectado. **Difusor de vidro com bolhas.**

196

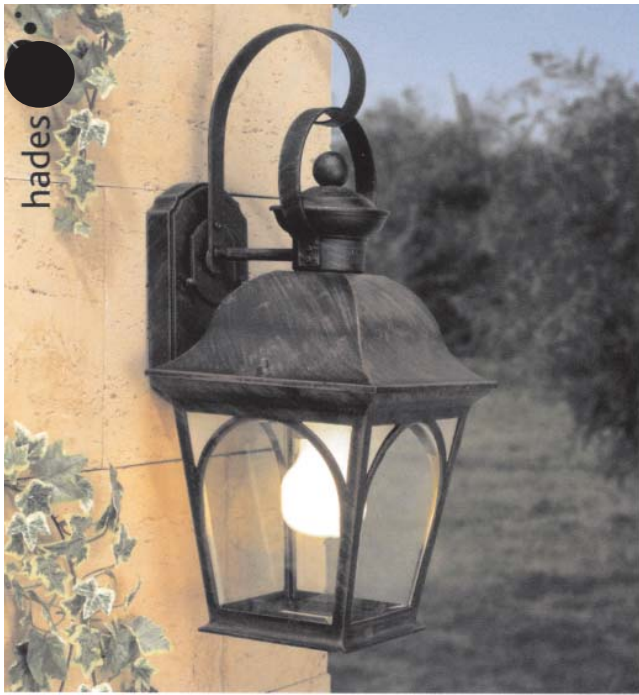

hades



00-8937 14 18
 E-27 max. 100W PL elect. E-27 max. 23W
 4



05-8938 14 18
 E-27 max. 100W PL elect. E-27 max. 23W
 4



Aluminio inyectado. Difusor de cristal biselado y satinado.
Injected aluminium. Beveled and satin glass diffuser.
 Aluminium injecté. Diffuseur en verre biseauté et satiné.
Alluminio pressofuso. Diffusore in cristallo molato satinado.
 Aluminio inyectado. Difusor de vidro satinado com moldura facetada.
 IP 23



10-8937 14 18
 E-27 max. 100W PL elect. E-27 max. 23W
 6

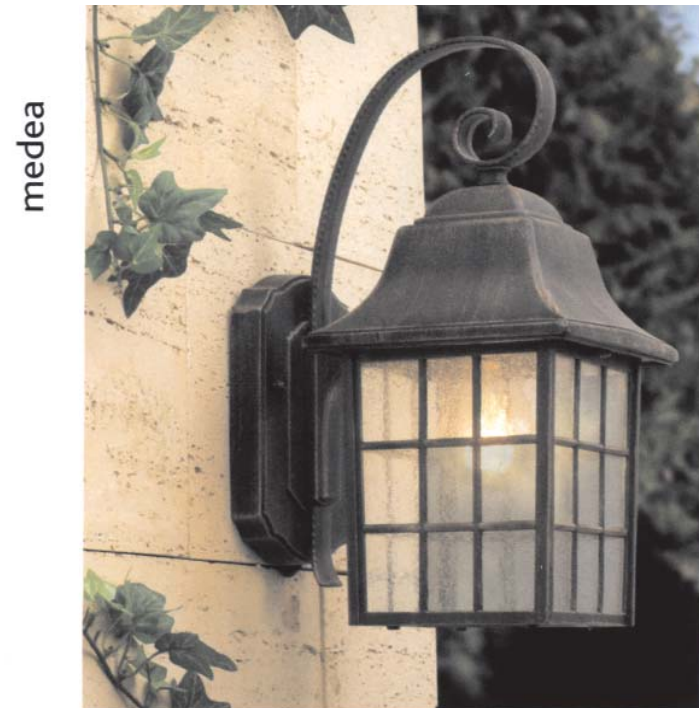
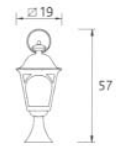

medea



hera

05-9150 18
 E-27 max. 100W PL elect. E-27 20W-GE
 6



PL elect. E-27 18W
 Incluida / Included / Incluse / Inclusa

Aluminio inyectado. Difusor de cristal rustico.
Injected aluminium. Rustic glass diffuser.
 Aluminium injecté. Diffuseur en verre rustique.
Alluminio pressofuso. Diffusore di cristallo rustico.
 Aluminio inyectado. Difusor de vidro rustico.

IP 23

05-9124 18
 E-27 max. 100W PL elect. E-27 max. 15W
 6

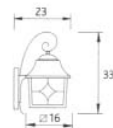

Cristal de recambio de cortesía.
 Courtesy spare glass included.
 Verre rechange compris.
 Cristallo di ricambio compreso.
 Vidro de reposo incluído.

atlantida

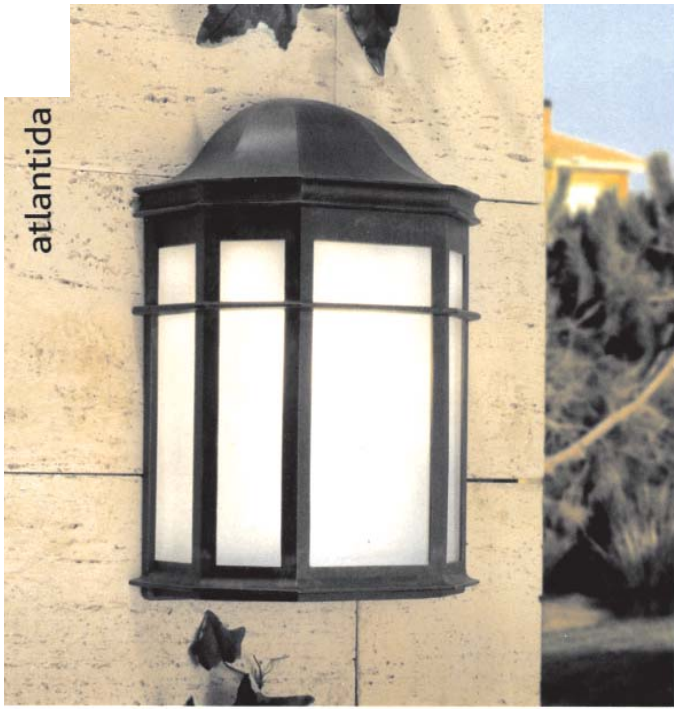

05-8965

18

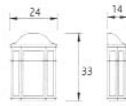

2 x E-27 max. 60W
2 x PL elect. E-27 max. 23W
6

Aluminio inyectado. **Injected aluminium.**
Aluminium injecté. **Aluminio pressofuso.**
Aluminio inyectado. **Diffusor de policarbonato mate.**
Diffusor en polycarbonate mat. **Diffusore di policarbonato Matt.**
Diffusor de policarbonato mate.



homero

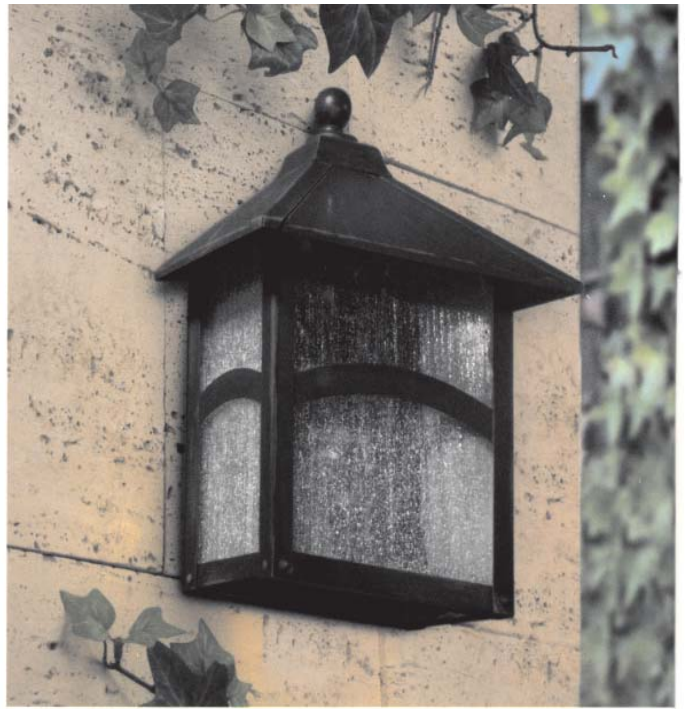

05-9249

18

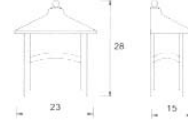

PL elect. E-27 13W
Incluida / Included
Include / Inclusa
E-27 max. 100W
PL elect. E-27 max. 18W
6

Aluminio inyectado. **Injected aluminium.**
Aluminium injecté. **Aluminio pressofuso.**
Aluminio inyectado. **Diffusor de cristal rústico.**
Diffusor en verre rustique. **Diffusore di cristallo rustico.**
Diffusor de vidro rústico.

I
AI

homero



05-8782

18

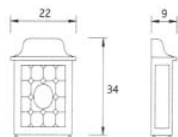

2 x E-14 max. 60W
2 x PL elect. E-14 max. 11W
6

Aluminio inyectado. **Injected aluminium.**
Aluminium injecté. **Aluminio pressofuso.**
Aluminio inyectado. **Diffusor de cristal transparente.**
Diffusor en verre transparent. **Diffusore di vicchiere trasparente.**
Diffusor de vidro transparente.



oceano



05-9158

18

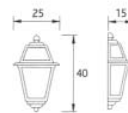

E-27 max. 100W
PL elect. E-27 max. 23W
6

PL elect. E-27 23W
Incluida / Included
Include / Inclusa



Aluminio inyectado. **Injected aluminium.**
Aluminium injecté. **Aluminio pressofuso.**
Aluminio inyectado. **Diffusor de cristal rústico.**
Diffusor en verre rustique. **Diffusore di cristallo rustico.**
Diffusor de vidro rústico.

198

198

iris



05-8962 **18**

E-27 max. 100W PL elect. E-27 max. 23W

6

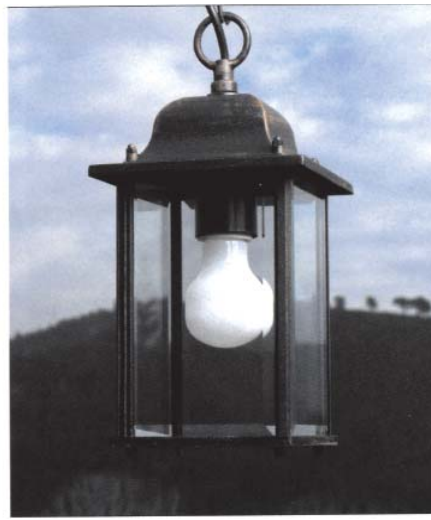

00-8963 **18**

E-27 max. 100W PL elect. E-27 max. 23W

6

iris - orion



05-8726 **05** **14**

E-27 max. 100W

12

18

Aluminio inyectado. Difusor de cristal biselado.
Injected aluminium. Beveled glass diffuser.
 Aluminium injecté. Diffuseur en verre biseauté.
Aluminio pressofuso. Diffusore di cristallo molato.
 Alumínio injetado. Difusor de vidro com moldura facetada.

⊕ ⊖ ⊕ IP 23

CE

! Cristal de recambio de cortesía. Courtesy spare glass included. Verre rechange compris. Cristallo di recambio compreso. Vidro de reposito incluido.

perseo



05-8761 **14** **18**

E-27 ø45 max. 60W PL elect. E-27 max. 12W

12



05-8720 **05** **14**

E-27 max. 100W PL elect. E-27 max. 21W

6

apolo



05-8762 **14** **18**

E-27 max. 100W PL elect. E-27 max. 21W

6



05-8725 **05** **14**

2 x E-27 max. 60W 2 x PL elect. E-27 max. 21W

6

⊕ ⊖ ⊕ IP 23

CE

⊕ ⊖ ⊕ IP 23

199€

Aluminio inyectado. Difusor de cristal biselado.
Injected aluminium. Beveled glass diffuser.
 Aluminium injecté. Diffuseur en verre biseauté.
Aluminio pressofuso. Diffusore di cristallo molato.
 Alumínio injetado. Difusor de vidro com moldura facetada.

199



05-9178

Z5

E-27 max. 150W PL elect. E-27 23W - GE

4

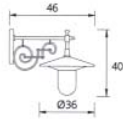

Aluminio inyectado. **Injected aluminium.**
 Aluminio inyectado. **Satin glass diffuser.**
 Alluminio pressofuso. **Diffusore in cristallo satinado.**
 Aluminio inyectado. **Diffusor de vidro satinado.**



PL elect. E-27 18W
 Incluída / Included
 Include / Inclusa



60-9178 + 55-9178 = farola completa
 cabeça/head columna/column complete set

2 x E-27 max. 150W 2 x PL elect. E-27 23W - GE

2

Z5

2 x PL elect. E-27 13W
 Incluída / Included
 Include / Inclusa

Fig. 92

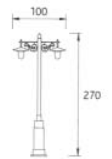

05-9200

18

3 x E-14 max. 60W

4



Aluminio inyectado. **Injected aluminium.**
 Aluminio inyectado. **Bubbled glass diffuser.**
 Alluminio pressofuso. **Diffusore de bicchiere bolicoso.**
 Aluminio inyectado. **Diffusor de vidro com bolhas.**



00-9200

18

3 x E-14 max. 60W

4



dafne



10-9200

18

E-27 max. 100W PL elect. E-27 max. 23W

4



PL elect. E-27 18W
 Incluída / Included
 Include / Inclusa

dafne



05-9201

3 x E-14
max. 60W

2



60-9201 + 55-9151 = farola completa

cabezal/head column/column complete set

3 x E-27 max. 100W 3 x PL elect. E-27 max. 23W

2

PL elect. E-27 18W
Incluida / Included
Include / Inclusa

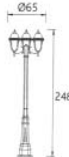

60-9200 + 55-9151 = farola completa

cabezal/head column/column complete set

E-27 max. 100W PL elect. E-27 max. 23W

2



Aluminio inyectado. Difusor de cristal burbuja.
Injected aluminium. Bubbled glass diffuser.
Aluminium injecté. Diffuseur en verre à bulles.
Alluminio pressofuso. Diffusore di bicchiere bollicoso.
Aluminio inyectado. Difusor de vidrio con bolhas.



18



Para farola completa, solicite los códigos del cabezal y de la columna. / For complete set, please order column plus the head. / Pour ensemble, voir code de la tête et la colonne. / Per lampada completa, vedere codice del picciotesta. / Para obter um aparelho completo deve encomendar os códigos da coluna e da cabeça separadamente.



00-9151

18

E-27 max. 100W PL elect. E-27 max. 23W

4

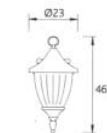

galatea

10-9151

18

E-27 max. 100W PL elect. E-27 max. 23W

4

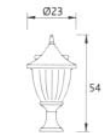

PL elect. E-27 18W
Incluida / Included
Include / Inclusa

Aluminio inyectado. Difusor de cristal.
Injected aluminium. Glass diffuser.
Aluminium injecté. Diffuseur en verre.
Alluminio pressofuso. Diffusore di cristallo.
Aluminio inyectado. Difusor de vidro.

201

05-9151

18

E-27 max. 100W PL elect. E-27 max. 23W

4



201

galatea



00-9152

18

3 x E-14
max. 60W

2



IP 23



Aluminio inyectado. Difusor de cristal.
Injected aluminium. **Glass diffuser.**
Aluminium injecté. Diffuseur en verre.
Alluminio pressofuso. **Diffusore di cristallo.**
Aluminio inyectado. Difusor de vidrio.

05-9152

18

3 x E-14
max. 60W

2



10-9152

18

3 x E-14
max. 60W

2

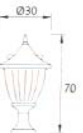

galatea



60-9151 + 55-9151 = farola completa

cabecera/head columna/column complete set

3 x E-14
60W
2



60-9152 + 55-9151 = farola completa

cabecera/head columna/column complete set

3 x E-27 max. 100W
3 x PL elect. E-27 max. 23W
2

PL elect. E-27 18W
Incluida / Included
Incluse / Inclusa



Para farola completa, solicite los códigos del cabezal y de la columna. / For complete set, please order column plus the head. / Pour ensemble, voir code de la tête et la colonne. / Per lampada completa, vedere codice del packtesta. / Para obter um aparelho completo deve encomendar os códigos da coluna e da cabeça separadamente.

Aluminio inyectado. Difusor de cristal.
Injected aluminium. **Glass diffuser.**
Aluminium injecté. Diffuseur en verre.
Alluminio pressofuso. **Diffusore di cristallo.**
Aluminio inyectado. Difusor de vidrio.

18



Pag. 92



olimpico

05-8715

05

14

E-27 max. 100W
6
PL elect. E-27 max. 18W



! Cristal de recambio de cortesía.
Courtesy spare glass included.
Verre rechange compris.
Cristallo di ricambio compreso.
Vidro de reposo incluido.

Aluminio inyectado. Difusor de cristal transparente.
Injected aluminium. **Transparent glass diffuser.**
Aluminium injecté. Diffuseur en verre transparent.
Alluminio pressofuso. **Diffusore di vicchiere trasparente.**

202

olimpico

00-8715

E-27 max. 100W PL elect. E-27 max. 18W
6



! Cristal de recambio de cortesía. Courtesy spare glass included. Verre rechange compris. Cristallo di ricambio compreso. Vidro de reposo incluído.

10-8715

E-27 max. 100W PL elect. E-27 max. 18W
6



05 14

IP 23



Aluminio inyectado. Difusor de cristal transparente. **Injected aluminium. Transparent glass diffuser.**
Aluminium injecté. Diffuseur en verre transparent.
Alluminio pressofuso. Diffusore di vicchiere trasparente.
Alumínio injetado. Difusor de vidro transparente.

60-8772 + 55-8793 = farola completa
cabezal/head columna/column complete set

60-8772 + 55-8766 = farola completa
cabezal/head columna/column complete set

E-27 max. 100W PL elect. E-27 max. 18W
2



71-9206



E-27 max. 100W PL elect. E-27 max. 18W
2



! Cristal de recambio de cortesía. / Courtesy spare glass included. / Verre rechange compris. / Cristalli di ricambio compreso. / Vidro de reposo incluído.
Para farola completa, solicite los códigos del cabezal y de la columna. / For complete set, please order column plus the head. / Pour ensemble, voir code de la tête et la colonne. / Per lampada completa, vedere codice del palafissa. / Para obter um aparelho completo deve encomendar os códigos da coluna e da cabeça separadamente.



olimpico



71-9206

! 3 cristales de recambio de cortesía. / 3 courtesy spare glasses included. / 3 verres rechange compris. / 3 cristalli di ricambio compreso. / 3 vidros de reposição incluídos.
Para farola completa, solicite los códigos del cabezal y de la columna. / For complete set, please order column plus the head. / Pour ensemble, voir code de la tête et la colonne. / Per lampada completa, vedere codice del palafissa. / Para obter um aparelho completo deve encomendar os códigos da coluna e da cabeça separadamente.

60-8779 + 55-8793 = farola completa
cabezal/head columna/column complete set

60-8779 + 55-8766 = farola completa
cabezal/head columna/column complete set

60-8773 + 55-8793 = farola completa
cabezal/head columna/column complete set

60-8773 + 55-8766 = farola completa
cabezal/head columna/column complete set

2 x E-27 max. 100W 2 x PL elect. E-27 max. 18W
2



2 x E-27 max. 100W 2 x PL elect. E-27 max. 18W
2



3 x E-27 max. 100W 3 x PL elect. E-27 max. 18W
2



3 x E-27 max. 100W 3 x PL elect. E-27 max. 18W
2



2 cristales de recambio de cortesía. / 2 courtesy spare glasses included. / 2 verres rechange compris. / 2 cristalli di ricambio compreso. / 2 vidros de reposição incluídos.
Para farola completa, solicite los códigos del cabezal y de la columna. / For complete set, please order column plus the head. / Pour ensemble, voir code de la tête et la colonne. / Per lampada completa, vedere codice del palafissa. / Para obter um aparelho completo deve encomendar os códigos da coluna e da cabeça separadamente.

203



IP 23

05

14

Aluminio inyectado. Difusor de cristal transparente. **Injected aluminium. Transparent glass diffuser.**
Aluminium injecté. Diffuseur en verre transparent.
Alluminio pressofuso. Diffusore di vicchiere trasparente.
Alumínio injetado. Difusor de vidro transparente.

203

atlante



71-9206



05-9103

05

- E-27 max. 200W
- PL elect. E-27 max. 30W
- Mezcla E-27 max. 160W



60-9103 + 55-8793 = farola completa

- E-27 max. 200W
- PL elect. E-27 max. 30W
- Mezcla E-27 max. 160W



60-9103 + 55-8766 = farola completa

- E-27 max. 200W
- PL elect. E-27 max. 30W
- Mezcla E-27 max. 160W

Aluminio inyectado. **Injected aluminium.**
Aluminium injected. **Aluminio pressofuso.**
Aluminio inyectado. **Diffusor de cristal transparente.**
Diffuseur en verre transparent. **Diffusore di vicchiere trasparente.**
Diffusor de vidrio transparente.



! Cristal de recambio de cortesía. Courtesy spare glass included. Verre rechange compris. **Cristallo di recambio compreso.** Vidro de reposto incluído.

! Cristal de recambio de cortesía. / Courtesy spare glass included. / Verre rechange compris. / Cristallo di recambio compreso. / Vidro de reposto incluído. Para farola completa, solicite los códigos del cabezal y de la columna. / For complete set, please order column plus the head. / Pour ensemble, voir code de la tête et la colonne. / Per lampada completa, vedere codice del palotesta. / Para obter um aparelho completo deve encomendar os códigos da coluna e da cabeça separadamente.



00-8769

- E-27 max. 100W
- 6



diana

05-8960

- E-27 max. 100W
- 6



10-8769

- E-27 max. 100W
- 6



! Cristal de recambio de cortesía. Courtesy spare glass included. Verre rechange compris. **Cristallo di recambio compreso.** Vidro de reposto incluído.

Aluminio inyectado. **Injected aluminium.**
Aluminium injected. **Aluminio pressofuso.**
Aluminio inyectado. **Diffusor de cristal transparente.**
Diffuseur en verre transparent. **Diffusore di vicchiere trasparente.**
Diffusor de vidrio transparente.



05 14

delfos

05-8724

05

E-27 max. 100W PL elect. E-27 max. 21W
4



! Cristal de recambio de cortesía. Courtesy spare glass included. Verre rechange compris. Cristallo di recambio compreso. Vidro de reposito incluido.



00-8724

05

E-27 max. 100W PL elect. E-27 max. 21W
4



! Cristal de recambio de cortesía. Courtesy spare glass included. Verre rechange compris. Cristallo di recambio compreso. Vidro de reposito incluido.

05-8723

05

E-27 max. 100W PL elect. E-27 max. 16W
6



Aluminio inyectado. Difusor de cristal biselado. **Injected aluminium. Beveled glass diffuser.**
Aluminium injecté. Diffuseur en verre biseauté.
Aluminio pressofuso. Diffusore di cristallo molato.
Alumínio injetado. Difusor de vidro com moldura facetada.



10-8724

05

E-27 max. 100W PL elect. E-27 max. 21W
4



! Cristal de recambio de cortesía. Courtesy spare glass included. Verre rechange compris. Cristallo di recambio compreso. Vidro de reposito incluido.

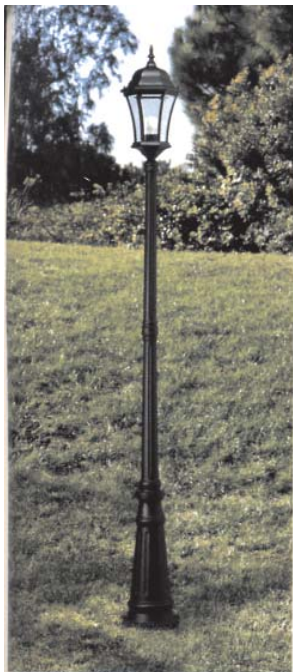

delfos

60-8770 + 55-8793 = farola completa
cabezal/head columna/column complete set

E-27 max. 100W PL elect. E-27 max. 21W
2



E-27 max. 100W PL elect. E-27 max. 21W
2

! Cristal de recambio de cortesía. / Courtesy spare glass included. / Verre rechange compris. / Cristalli di recambio compreso. / Vidro de reposito incluido.
Para farola completa, solicite los códigos del cabezal y de la columna. / For complete set, please order column plus the head. / Pour ensemble, voir code de la tête et la colonne. / Per lampada completa, vedere codice del palchetto. / Para obter um aparelho completo deve encomendar os códigos da coluna e da cabeça separadamente.

Aluminio inyectado. Difusor de cristal biselado. **Injected aluminium. Beveled glass diffuser.**
Aluminium injecté. Diffuseur en verre biseauté.
Aluminio pressofuso. Diffusore di cristallo molato.
Alumínio injetado. Difusor de vidro com moldura facetada.



Pag. 92



05

60-8778 + 55-8793 = farola completa
cabezal/head columna/column complete set

2 x E-27 max. 100W 2 x PL elect. E-27 max. 21W
2



71-9206

60-8778 + 55-8766 = farola completa
cabezal/head columna/column complete set

2 x E-27 max. 100W 2 x PL elect. E-27 max. 21W
2



! 2 cristales de recambio de cortesía. / 2 courtesy spare glasses included. / 2 verres rechange compris. / 2 cristalli di recambio compreso. / 2 vidros de reposito incluidos.
Para farola completa, solicite los códigos del cabezal y de la columna. / For complete set, please order column plus the head. / Pour ensemble, voir code de la tête et la colonne. / Per lampada completa, vedere codice del palchetto. / Para obter um aparelho completo deve encomendar os códigos da coluna e da cabeça separadamente.

205



86

eros

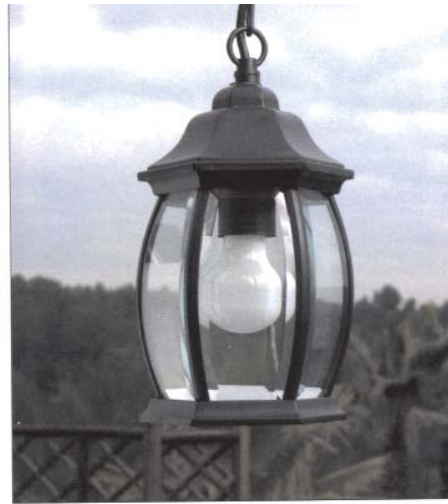

00-8722

05

E-27 max. 100W PL elect. E-27 max. 16W

6



10-8718

05

E-27 max. 100W PL elect. E-27 max. 21W

4

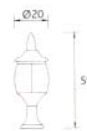

05-8718

05

E-27 max. 100W PL elect. E-27 max. 21W

6



Aluminio inyectado. **Injected aluminium.**
Aluminium injecté. **Alluminio pressofuso.**
Aluminio inyectado. **Aluminio pressofuso.**

Diffusor de cristal biselado. **Beveled glass diffuser.**
Diffuseur en verre biseauté. **Diffusore di cristallo molato.**
Diffusor de vidro com moldura facetada.



2 cristalls de recanbio de cortesia. / 2 courtesy spare glasses included. / 2 verres rechange compris. / 2 cristalli di recambio compreso. / 2 vidros de reposiçao incluidos.

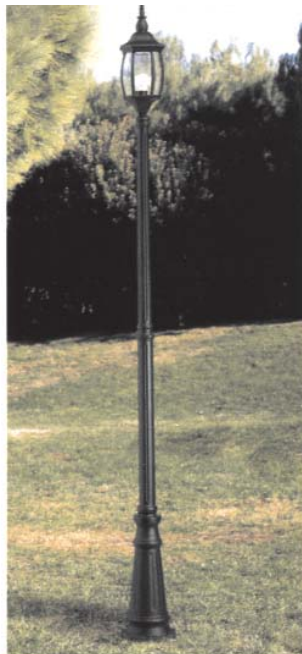

eros



71-9206

60-8776 + 55-8793 = farola completa
cabezal/head columna/column complete set

E-27 max. 100W PL elect. E-27 max. 21W

2



60-8776 + 55-8766 = farola completa
cabezal/head columna/column complete set

E-27 max. 100W PL elect. E-27 max. 21W

2

60-8781 + 55-8793 = farola completa
cabezal/head columna/column complete set

2 x E-27 max. 100W 2 x PL elect. E-27 max. 21W

2

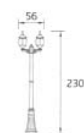

60-8781 + 55-8766 = farola completa
cabezal/head columna/column complete set

2 x E-27 max. 100W 2 x PL elect. E-27 max. 21W

2



2 cristalls de recanbio de cortesia. / 2 courtesy spare glasses included. / 2 verres rechange compris. / 2 cristalli di recambio compreso. / 2 vidros de reposiçao incluidos.
Para farola completa, solicite los códigos del cabezal y de la columna. / For complete set, please order column plus the head. / Pour ensemble, voir code de la tête et la colonne. / Per lampada completa, vedere codice del palchetto. / Para obter um aparelho completo deve encomendar os códigos da coluna e da cabeça separadamente.

Aluminio inyectado. **Injected aluminium.**
Aluminium injecté. **Alluminio pressofuso.**
Aluminio inyectado. **Aluminio pressofuso.**

Diffusor de cristal biselado. **Beveled glass diffuser.**
Diffuseur en verre biseauté. **Diffusore di cristallo molato.**
Diffusor de vidro com moldura facetada.



Pag. 92

05

4 cristalls de recanbio de cortesia. / 4 courtesy spare glasses included. / 4 verres rechange compris. / 4 cristalli di recambio compreso. / 4 vidros de reposiçao incluidos.
Para farola completa, solicite los códigos del cabezal y de la columna. / For complete set, please order column plus the head. / Pour ensemble, voir code de la tête et la colonne. / Per lampada completa, vedere codice del palchetto. / Para obter um aparelho completo deve encomendar os códigos da coluna e da cabeça separadamente.

206

206

88

eros

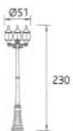

60-8777 + 55-8793 = farola completa
cabezal/head columna/column complete set

60-8777 + 55-8766 = farola completa
cabezal/head columna/column complete set

3 x E-27 max. 100W
3 x PL elect. E-27 max. 21W

3 x E-27 max. 100W
3 x PL elect. E-27 max. 21W

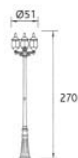

71-9206

6 cristales de recambio de cortesía. / 6 courtesy spare glasses included. / 6 verres recharge compris. / 6 cristalli di ricambio compreso. / 6 vidros de reposição incluídos.

Para farola completa, solicite los códigos del cabezal y de la columna. / For complete set, please order column plus the head. / Pour ensemble, voir code de la tête et la colonne. / Per lampada completa, vedere codice del pattone e della colonna. / Para obter um aparelho completo deve encomendar os códigos da coluna e da cabeça separadamente.

Aluminio inyectado. / Diffusor de cristal biselado.
Injected aluminium. Beveled glass diffuser.
Aluminium injecté. / Diffuseur en verre biseauté.
Aluminio pressofuso. Diffusore di cristallo molato.
Alumínio injetado. / Difusor de vidro com moldura facetada.

05

IP 23
CE

Pag. 92



55-9155

Y4

E-27 max. 100W
2
PL elect. E-27 max. 23W



55-9156

Y4

E-27 max. 150W
2
PL elect. E-27 max. 23W



IP 44
CE

PL elect. E-27 18W
Incluida / Included
Incluse / Inclusa

Acero inoxidable. / Diffusor PMMA opal mate.
Stainless steel. Satin opal PMMA diffuser.
Acier inoxydable. / Diffuseur PMMA opale satiné.
Acciaio inossidabile. Diffusore PMMA Opale Ma
Aço inoxidável. / Difusor PMMA opalino satinado.



71-9193

3 LEDs x 0,1W
0,3W-230V.
6



9 metros de cable.
9 metros de cable.
9 metros cable.
9 metros de cabo.



Set de 3 piezas + transformador
Set of 3 items + transformer.



solar

55-9246

1 LED
0,1W
12

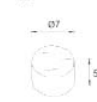

Set de 3 piezas
Set of 3 items

No precisa instalación.
No installation required.
Sans installation nécessaire.
Non bisogna installazione.
Não necessita instalação.



solar

55-9244

4 LEDs x 0,1W
0,4W
12



No precisa instalación.
No installation required.
Sans installation nécessaire.
Non bisogna installazione.
Não necessita instalação.

IP 67
CE

Cristal satinado.
Satin glass.
Vetro satinato.
Vicchiere raso.
Vidro satinado.

207

207

55-9217

10 LEDs x 0,1W
1W-230V.

12

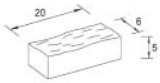

Cristal satinado. **Satin glass.**
Verre satiné.
Vicchiere raso.
Vidro satinado.

Transformador integrado.
Recessed transformer.
Transformateur intégré.
Transformatore integrato.
Transformador integrado.

3 metros de cable.
3 meters of cable.
3 metre câble.
3 metri cable.
3 metros de cabo.



Incluido.
Included.
Incluso.
Inclusa.



55-9215

9 LEDs x 0,1W
0,9W-230V.

12

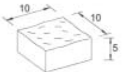

Transformador integrado.
Recessed transformer.
Transformateur intégré.
Transformatore integrato.
Transformador integrado.

3 metros de cable.
3 meters of cable.
3 metre câble.
3 metri cable.
3 metros de cabo.

Incluido.
Included.
Incluso.
Inclusa.



55-9145

16 LEDs x 0,1W
1,6W-230V.

12

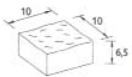

Plástico inyectado.
Injected plastic.
Plastique injecté.
Plastic iniettato.
Plástico iniettato.

IP 67



55-9216

16 LEDs x 0,1W
1,6W-230V.

12

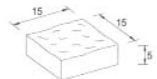

IP 67

Cristal satinado.
Satin glass.
Verre satiné.
Vicchiere raso.
Vidro satinado.

71-9197

Transformador estanco para lámparas halógenas
230/12V AC-100W
Water proof / underground transformer
230/12V AC - 100W.

71-9198

Driver estanco para LED.
230/12V DC - 20W
Water proof / underground driver
for LED 230/12V DC - 20W.

71-9274

Driver estanco para POWER LED.
230/3,5V DC - 15W
Water proof / underground driver
for POWER LED 230/3,5V DC - 15W.

IP 68



71-8949

T8
8W

12

Incluido.
Included.

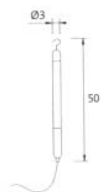

Conexión y cable de 5m. incluidos.
5m. cable and connection included.
Connexion et câble de 5m. inclus.
Ficha e cabo de 5m. incluidos.

IP 67



Termoplástico. **Diffusor de policarbonato transparente.**
Thermoplastic. Transparent polycarbonate diffuser.
Thermoplastique. **Diffusor en polycarbonate transparent.**
Thermoplastic. Diffusore di polycarbonato trasparente.
Thermoplastico. **Diffusore di polycarbonato trasparente.**

71-9262

Caja de conexiones estanca.
Water proof / underground connexion box.

IP 67



71-9273

50

Valida para las referencias:
05-8759, 05-8961, 05-9211 y 05-9212

Valid for references:
05-8759, 05-8961, 05-9211 and 05-9212

71-9199

Caja de conexiones estanca.
Water proof / underground connexion box.

IP 68



71-9206

05

14

H: 6 Ø: 42
Contrapeso para farolas.
Balancing weight for lampposts.

9Kg

2

brindisi-2 aplique

ALINY + PL	
1 x MIN 3U E27	13w
IP33	CE
230V	50Hz
1/8	

74252 Gris oscuro



brindisi-4 sobremuro

ALINY + PL	
1 x MIN 3U E27	13w
IP33	CE
230V	50Hz
1/8	

74254 Gris oscuro



brindisi-7 farola 1 luz

ALINY + PL	
1 x MIN 3U E27	13w
IP33	CE
230V	50Hz
1/2	

74257 Gris oscuro



brindisi-8 farola 3 luces

ALINY + PL	
3 x MIN 3U E27	13w
IP33	CE
230V	50Hz
1/2	

74258 Gris oscuro



paterna colgante

NEW! FE + CRIS	
1 x E27	100w
R-CRIS	78125
IP23	CE
230V	50Hz
1/4	

74295 Marrón oscuro



náutica-6 farola 2 luces

FE + CRIS	
2 x E27	máx. 60w
IP43	CE
230V	50Hz
1/1	

71117 Marrón oscuro



paterna aplique

NEW! FE + CRIS	
1 x E27	100w
R-CRIS	/R125
IP23	CE
230V	50Hz
1/4	

74296 Marrón oscuro



náutica-8 farola 3 luces

FE + CRIS	
3 x E27	máx. 60w
IP43	CE
230V	50Hz
1/1	

71118 Marrón oscuro



paterna sobremuro

NEW! FE + CRIS	
1 x E27	100w
R-CRIS	78125
IP23	CE
230V	50Hz
1/4	

74297 Marrón oscuro



náutica-6 farola 2 luces

FE + CRIS

2 x E27 máx. 60W

1 x P43 CE 230V 50Hz

1/1



náutica-p

FE + CRIS

1 x E27 máx. 60W

1 x P27 CE 230V 50Hz

1/1



71126 Marrón oxidado

náutica-g

FE + CRIS

1 x E27 máx. 60W

1 x P27 CE 230V 50Hz

1/1



71129 Marrón oxidado

náutica-8 farola 3 luces

FE + CRIS

3 x E27 máx. 60W

1 x P43 CE 230V 50Hz

1/1



náutica applique

FE + CRIS

1 x E27 máx. 60W

1 x P43 CE 230V 50Hz

1/1



71110 Marrón oxidado

london-1 colgante

AL + CRIS.G

1 x MINNOLI E27 13W

1 x P23 CE 230V 50Hz

1/1



coria-1 colgante

AL INV + CRIS.G

1 x MINNOLI E27 13W

1 x P23 CE 230V 50Hz

1/1



74211 Marrón oxidado

london-2 applique

AL + CRIS.G

1 x MINNOLI E27 13W

1 x P23 CE 230V 50Hz

1/1



coria-2 applique

AL INV + CRIS.G

1 x MINNOLI E27 13W

1 x P23 CE 230V 50Hz

1/4



74212 Marrón oxidado

london-4 sobremuro

AL + CRIS.G

1 x MINNOLI E27 13W

1 x P23 CE 230V 50Hz

1/1



coria-4 sobremuro

AL INV + CRIS.G

1 x MINNOLI E27 13W

1 x P23 CE 230V 50Hz

1/4



74210 Marrón oxidado

palma-1 colgante

AL INY + CRIS

1 x E27 max. 60W

1 x 3U E27 20W

IP21 CE 230V 50Hz

1/4

74201 Mueble de hierro



padua-5

AL INY + EPOX + PVC

1 x E27 max. 60W

1 x MINI 3U E27 15W

IP21 CE 230V 50Hz

1/4

73660 Directo

73670 Negro



palma-2 aplique

AL INY + CRIS

1 x E27 max. 60W

1 x 3U E27 20W

IP23 CE 230V 50Hz

1/4

74202 Mueble de hierro



regio

INOX

1 x E27 max. 75W

IP23 CE 230V 50Hz

1/4

71150 Negro



palma-4 sobremuro

AL INY + CRIS

1 x E27 max. 60W

1 x 3U E27 20W

IP23 CE 230V 50Hz

1/1

74204 Mueble de hierro



wally-2

FE + CRIS

1 x MINI 3U E27 15W

IP44 CE 230V 50Hz

1/4

74261 Mueble de hierro



pulsar-1 aplique

INOX

1 x G9 max. 40W

IP44 CE 230V 50Hz

1/6

73165 Acero inoxidable



led-13

AL + INOX

43 led U, V, led

W 5

H 1000

IP44 CE 220V 230V

1/1

70542 Led blanco

REQUISITOS MÍNIMOS DE INSTALACIÓN:
 * 30cm entre montajes. Espacio del fondo del tubo de montaje.
 † 150mm entre montajes, considerando el tubo de montaje.



pulsar-2 aplique

INOX

1 x G9 max. 40W

IP44 CE 230V 50Hz

1/6

73166 Acero inoxidable



led-10

INOX

34 led U, V, led

W 2,5

H 1000

IP44 CE 230V 240V 200V

1/6

70537 Led blanco

REQUISITOS MÍNIMOS DE INSTALACIÓN:
 * 30cm entre montajes. Espacio del fondo del tubo de montaje.
 † 150mm entre montajes, considerando el tubo de montaje.



pulsar-3 aplique

INOX

1 x G9 max. 40W

IP44 CE 230V 50Hz

1/6

73167 Acero inoxidable

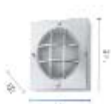

led-9 superficie

PVC + ALUMY + CRIS	
35 led	0,25w/led
W 2	
IP55	CE 230V 50Hz
1/2	



70534	Led blanca
70535	Led verde

led-8 superficie

ALUMY + CRIS	
15 led	0,1w/led
W 1,5	
IP55	CE 230V 50Hz
1/2	



70530	Led blanca
70531	Led verde

big

PVC + CAUCHO	
2x25(1)	2/1w led300K
IP67	CE 230V 50Hz
1/1	



70006	Negro
-------	-------

pacto-1

AL + PVC	
2x62(4)	2/1w 4500K
IP44	CE 230V 50Hz
1/1	



70002	Negro
-------	-------

pacto-4

AL + PVC	
2x62(4)	2/1w 6500K
IP44	CE 230V 50Hz
1/1	

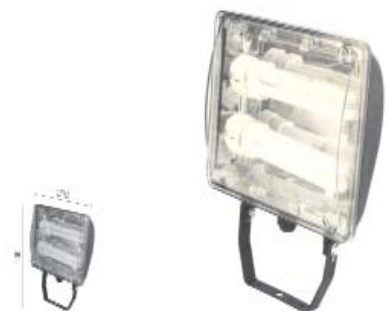

70005	Negro
-------	-------

garten-5

ARS TERMORRESISTENTE	
2x12/1/1x1/30	2/1w, bajo consumo
2,5m	
IP44	CE 230V 50Hz
2/1	



73112	Negro
-------	-------

inca

MET	
1xMR16	12V 20w
3h	
IP44	CE 230V 50Hz
2/1	



73113	Gris
-------	------

tono

AL MY	
1xGU10	max.20w
1,5w	
IP44	CE 230V 50Hz
1/1	



73150	Negro
-------	-------

kit modelo móvil GU10

ZAMAC	
1xGU10	50w
230V 50Hz	2/1/2

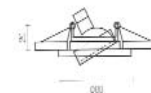

43200	Blanco
43201	Cromo mate
43202	Oro viejo
43203	Fero abarritado
43204	Marrón oscuro



kit modelo móvil MR16

ZAMAC	
1xMR16	12V 50w
60w	CE 230V 50Hz
2/1/2	

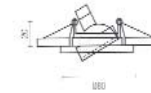

43210	Blanco
43211	Cromo mate
43212	Oro viejo
43213	Fero abarritado
43214	Marrón oscuro



móvil-2

ZAMAC	
1xMR16	12V 50w
230V 50Hz	CE 230V 50Hz
1/2	



43085	pardo/panpa. GU10
43070	60w



43195	Niquel mate
-------	-------------

Luminaires, projecteurs, hublots, lampes

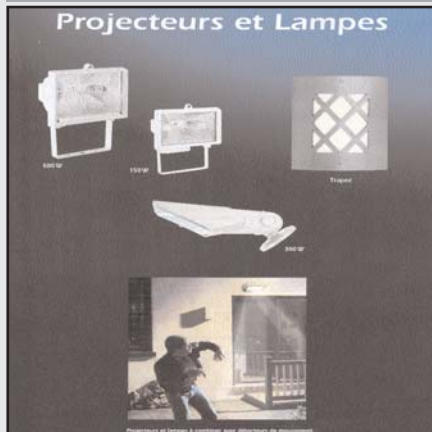

Divers modèles de projecteurs 150W, 300W, 500W.



Divers modèles de projecteurs ou de lampes design. Avec ou sans détecteur de passage.



HUBLOT : Hublot d'éclairage pour zone de passage.

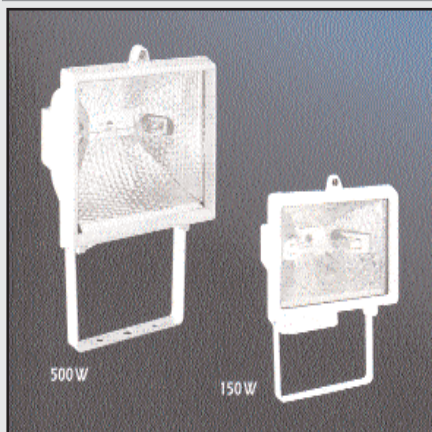

Projecteurs sans détecteur de mouvement 150W **PRO150** ou 500W **PRO500** ou **PRO1000**. Existe en noir et blanc. IP44.

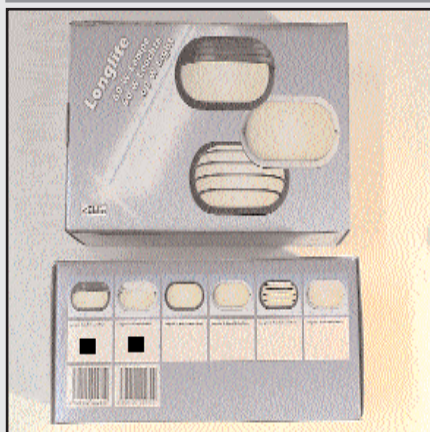

LONGLITE : Lampe design élégante en ABS et plate 60W sans détecteur. Coloris noir et blanc.



PRO300 : Projecteur 300W noir et blanc. IP23. Fixation murale. Possibilité de le décaler avec sa tige de 500mm en coloris assortie noire ou blanche. REF : **TIGE**.

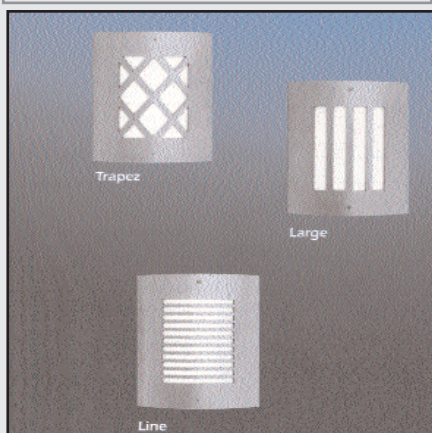

TRAPEZ: Lampe murale inox 60w.
LARGE: Lampe murale inox 60w.
LINE: Lampe murale inox 60w.



PRO150P : Projecteur portable avec grille de protection sans détecteur de mouvement 150W ou 500W **PRO500P**. Existe en noir et blanc. IP44.



GS90 : Borne de jardin 60W en forme de globe ou lanterne. IP44. Support en aluminium. Dimensions 900x250x250mm.

Luminaires, projecteurs, détecteurs

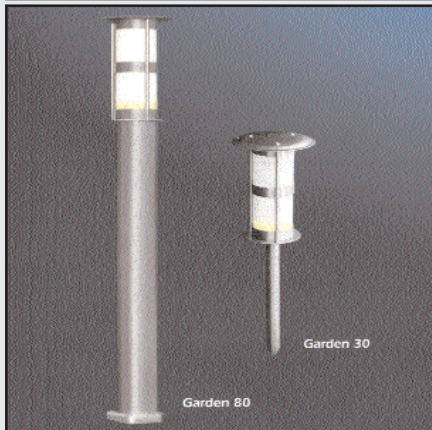

GARDEN30: Lampe inox 60w set à 2 pièces, alim 12v.

GARDEN80: Lampe inox 60w, alim 220v. 800x76mm.

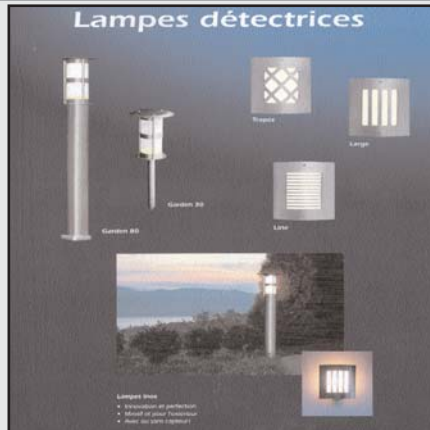

Lampes détectrices.



Pro 150/180

Le plus petit projecteur avec détecteur 180°.
Puissance: 150 Watt (400 Watt)
Dimensions: 125x170x100 mm
Lampe halogène: 150 Watt incluse

PRO150140D PRO150180 : projecteur blanc ou noir 150w avec détecteur jusqu'à 140° ou 180° orientable, jusqu'à 12 mètres, réglage du temps de fonctionnement après détection et crépusculaire. Complet.



Pro 500/180

Projecteur avec détecteur intégré 180°
Réglages de détection, crépusculaire et temps.
500W lampe halogène inclus.

PRO150140D PRO500180 : projecteur blanc ou noir 150w avec détecteur jusqu'à 140° ou 180° orientable, jusqu'à 12 mètres, réglage du temps de fonctionnement après détection et crépusculaire. Complet.



PRO150200 : Projecteur 150W avec détecteur de mouvement 200° réglable verticalement et horizontalement noir et blanc. IP44. Pour la surveillance et l'éclairage d'une surface de 150m2. Réglage crépusculaire et du temps d'éclairage.



Pro 300/200

Avec zone de détection 200° et clips.

PRO300200 : Projecteur 300W avec détecteur de mouvement 200° réglable verticalement et horizontalement noir et blanc. IP44. Pour la surveillance et l'éclairage d'une surface de 150m2. Réglage crépusculaire et du temps d'éclairage.

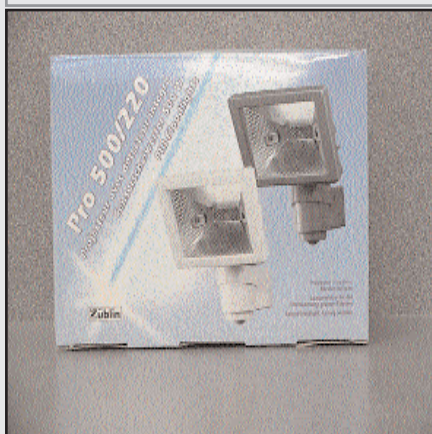

PRO500220 : Projecteur 500W avec détecteur de mouvement 220° réglable verticalement et horizontalement noir et blanc. Pour la surveillance et l'éclairage d'une grande surface.



Homelite

Elegant et plat, 60W.

HOMELITE : Lampe design élégante et plate avec détecteur de mouvement, conseillée pour entrée ou passage étroit. IP44. Réglage crépusculaire et du temps d'éclairage.

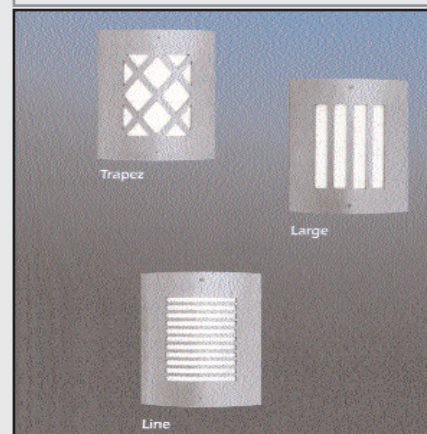

TRAPEZS: Lampe murale inox 60w. Avec détecteur 180°/15m, orientable 90°.
LARGES: Lampe murale inox 60w. Avec détecteur 180°/15m, orientable 90°.
LINES: Lampe murale inox 60w. Avec détecteur 180°/15m, orientable 90°.

Luminaires, globes, lanternes, détecteurs, ampoules



GLOBELAMPE140 : Lampe globe détectrice 140°. IP44. Verre globe clair ou opaque. Coloris noir et blanc. Réglage crépusculaire et temps d'éclairage. Source lumineuse non fournie.



ALULANTERNE200 : Lanterne rustique avec détecteur 60W 200°. IP44. Détecteur orientable horizontalement et verticalement. Coloris noir et blanc. Réglage crépusculaire et temps d'éclairage. Source lumineuse non fournie.



GS180 : Borne de jardin 60W avec détecteur de mouvement 180° intégré forme globe. IP44. Support en aluminium. Réglage crépusculaire et du temps d'éclairage. Dimensions 900x220x220mm. Au choix hauteur du pied 450 - 1150mm.

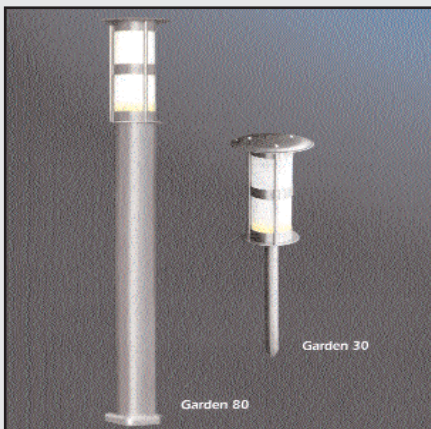

GARDEN30: Lampe inox 60w set à 2 pièces , alim 12v .
GARDEN80:Lampe inox 60w , alim 220v. 800x76mm.
 SANS détecteur .



INFRAGARDE140 : Détecteur de mouvement 140°. Pour la surveillance d'une surface importante. Coloris noir et blanc. Détecteur orientable horizontalement et verticalement. IP44. Réglage du crépusculaire et du temps d'éclairage.1000w.



LC180 : Détecteur de mouvement 180°. Pour la surveillance d'une surface importante. Détecteur orientable horizontalement et verticalement. IP44. Réglage du crépusculaire et du temps d'éclairage.Pouvoir de coupure 1000w.



Crayons halogènes 150W, 300W, 500W et ampoules . AMP60W , AMP500W , AMP300W , AMP150W et AMP1000W.



SAD Distribution

Commande sans fil



Infra Detec RF



Récepteur mural étanche



Emetteur d'ouverture



Alarm sans fil



Améliorez votre confort.
Economisez votre argent.

BE	DK	GR	ES	FR	IRE
IT	LU	NL	AT	PT	FI
SE	UK	NO	DE	CH	



Infra Detec RF

Decteur de mouvement sans fil

Tension nominale: DC 6 V (4 x 1,5 V LR6)
 Emetteur Force: 2...5 mW ERP, Fréq.: 433.92 MHz
 Distance: max. 50 m (30 m)
 Temporisation: 5 sec. - 5 min. pause
 Zone de détection: ca. 180° / 12 m
 Dimensions: 120x88x125 mm

Infra Detec RF 230V



Blanc:
 Art.-No. 6010
 Gencod: 3 505100 060109

Blanc:
 Art.-No. 6011
 Gencod: 3 505100 060116



Emetteur ERF

Emetteur mural radio pour lumière ou carillon

Tension nominale: 12 V, DC pile 23 A
 Emetteur mobile: 2...5 mW ERP, 433.92 MHz
 Distance: max. 50 m (15 m)
 Dimensions: 80x80x18 mm



Blanc:
 Art.-No. 6040
 Gencod: 3 505100 060406



Télécommande 4 touches

Activez l'éclairage, le carillon ou l'alarme à distance

Tension nominale: 12 V DC pile 23 A
 Emetteur Force: 2...5 mW ERP, Fréq.: 433.92 MHz
 Distance: max. 50 m (30 m)
 Codage: 256
 Dimensions: env. 50x20x150 mm



Blanc:
 Art.-No. 6045
 Gencod: 3 505100 060451



Télécommande 1 touche

Activez l'éclairage le carillon ou l'alarme à distance

Tension nominale: 12 V DC (pile 23 A)
 Emetteur Force: 2...5 mW ERP, Fréq.: 433.92 MHz
 Distance: max. 50 m (20 m)
 Dimensions: env. 40x20x70 mm



Blanc:
 Art.-No. 6041
 Gencod: 3 505100 060413



Poussoir de sonnerie

Sonnerie à la porte/émetteur

Tension nominale: 12 V (A 23)
 Distance: max. env. 50 m (20 m)
 Etanche: IP 55
 Nombre de code: 256
 Dimensions: env. 60x30x20 mm



Blanc:
 Art.-No. 6075
 Gencod: 3 505100 060758



Poussoir d'alarme

Pour appeler à l'aide ou donner l'alarme

Tension nominale: 12 V, DC
 Emetteur Force: 2...5 mW ERP, Fréq.: 433.92 MHz
 Distance: max. 50 m (30 m)
 Dimensions: env. 60x60x50 mm



Blanc:
 Art.-No. 6081
 Gencod: 3 505100 060819



Emetteur d'ouverture

Pour sécuriser portes et fenêtres

Tension nominale: 12 V (DC pile 23 A)
 Emetteur Force: 2...5 mW ERP, Fréq.: 433.92 MHz
 Distance: max. 50 m (80 m)
 Dimensions: env. 50x20x130 mm



Uniquement pour la commande d'une alarme ou d'un carillon

Blanc:
 Art.-No. 6080
 Gencod: 3 505100 060802



Récepteur prise interrupteur

Allume la lampe connectée

Tension nominale: 230 V AL
Puissance: 10 A / 230 V AC
Nombre codes: 256
Température: -10 à +45 °C
Dimensions: env. 80x60x125 mm



Blanc:
Art.-No. 6070
Gencod: 3 505100 060703

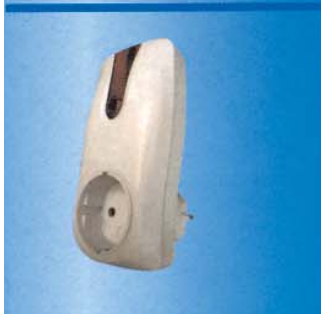

Variateur prise télécommandée

Puissance: 60 – 400 W
(lampes incandescentes ou halogène)
Tension nominale: 230 V AC, 50Hz
Fréquence radio: 433.92 MHz.
Portée radio: max. 50 m (champ libre)
Codage: 256 combinaisons
Dimensions: 80x60x125 mm



Blanc: Art.-No. 6071, Gencod: 3 505100 060710



Variateur de puissance encastré

Puissance: 60 W – 420 W charges ohmiques
Portée 30 m (champ libre)

Art.-No. 6072
Gencod: 3 505100 060727



Récepteur mural étanche

RE 10A

Tension nominale: 230 V AC
Puissance: 10 A, 230 V AC
Fonction: Enclencher / déclencher
Temporisation: 5 sec. – 5 min. (avec le détecteur)
Nombre de codes: 256
Température: -10 à +45 °C
Dimensions: 80x80x36 mm
Pour commuter la lumière, relais ou alarmes.
Puissance: 10 A / 230 V AC



Blanc:
Art.-No. 6050
Gencod: 3 505100 060505

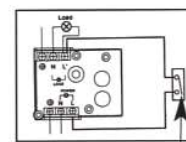

Inter. pour lum. permanente



Carillon sans fil REG

Récepteur radio carillon

Tension nominale: 230 V AC
Nombre de code: 256
Dimensions: 80x60x125 mm



Codages

A l'aide de deux potentiomètres, il est facile de coder l'émetteur et le récepteur. Jusqu'à 256 combinaisons pour éviter les dérangements ou influences externes.

Blanc:
Art.-No. 6060
Gencod: 3 505100 060604

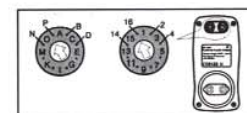

Alarme sans fil

Alarme de dissuasion ou carillon (-110 dB)

Tension nominale: 9 V DC (6 x 1,5 V LR6)
Dimensions: env. 80x60x140 mm
Adaptateur 9 V possible



Adaptateur

Pour Alarme sans fil et récepteur carillon
Tension nominale: 230 V AC / 9 V DC
Dimensions: env. 60x50x40 mm
Pour Alarme sans fil et récepteur carillon

Blanc:
Art.-No. 6085
Gencod: 3 505100 060857

Blanc:
Art.-No. 6091
Gencod: 3 505100 060918

Exemples de combinaisons possibles!



Art.-No. 6006



Art.-No. 6005



Art.-No. 6001



Art.-No. 6002



Art.-No. 6003



Art.-No. 6004



Art.-No. 6007



Art.-No. 6008

LED DE PUISSANCE

2.3 Watts pour le blanc et 1.6 watt pour la couleur !
Fini la led de balisage 1 watt qui n'éclaire rien , avec la led de puissance nous entrons de plein pied dans un nouveau monde !

**DANS LA LIMITE DES STOCKS
DISPONIBLES !**

Un monde plus propre : Pas de dégagement d'UV , une ampoule qui ne chauffe pas ou très peu , pas de gaz.

Un monde plus économique : une consommation négligeable 2.3 watts , 1.6 watts au lieu de 45 Watts incandescents ! avec une durée de vie de 50 000 à 80 000 heures ! (une ampoule à économie d'énergie dure en moyenne 8 000 heures).

Un monde plus simple : la LED s'installe comme une ampoule classique GU10 , E27 , E14 .



GU10ROBLANCCHAUD :
blanc jaune (2700K,2.3w)
en GU10 pour l'intérieur.

GU10ROBLANC : blanc
(5000K,2.3w) en GU10
pour l'extérieur.

GU10ROVERT : vert
(1.6w) en GU10 .

GU10ROBLEU : bleu
(1.6w) en GU10 .

E27ROBLANCCHAUD :
blanc jaune (2700K,2.3w)
en E27.

E27ROBLANC : blanc
(5000K,2.3w) en E27.

E14ROBLANCCHAUD :
blanc jaune (2700K,2.3w)
en E14.



faro 2U E27 / 220-240V

power factor > 0,5 CRI ≥ 80 8000 hrs CE

codiço	U	potência	%	lúmens	h	φ	Ø	
16406	10/60	2U	15w	5000	830	166	61	39
16107	10/60	2U	20w	3000	1100	186	61	39
16407	10/60	2U	20w	5000	1100	186	61	39



faro mini 2U E27 / 220-240V

power factor ≥ 0,5 CRI > 80 8000 hrs CE

codiço	U	potência	%	lúmens	h	φ	Ø	
16111	10/60	2U	5w	3000	280	102	55	33
16112	10/60	2U	7w	3000	380	117	55	33
16412	10/60	2U	7w	5000	300	112	55	33



faro 3U E27 / 220-240V

power factor ≥ 0,5 CRI ≥ 80 8000 hrs CE

codiço	U	potência	%	lúmens	h	φ	Ø	
16120	10/60	3U	15w	3000	630	135	60	48
16420	10/60	3U	15w	5000	830	135	60	48
16122	10/60	3U	20w	3000	1100	155	60	48
16422	10/60	3U	20w	5000	1100	155	60	48
16125	10/60	3U	25w	3000	1430	185	60	48
16425	10/60	3U	25w	5000	1430	185	60	48



faro mini 3U E27 / 220-240V

power factor ≥ 0,5 CRI > 80 8000 hrs CE

codiço	U	potência	%	lúmens	h	φ	Ø	
16131	10/60	3U	11w	3000	610	126	61	39
16431	10/60	3U	11w	5000	610	126	61	39
16132	10/60	3U	13w	3000	720	138	61	39
16432	10/60	3U	13w	5000	720	138	61	39



faro sensor 3U E27 / 220-240V

power factor > 0,5 CRI ≥ 80 8000 hrs CE

codiço	U	potência	%	lúmens	h	φ	Ø	
16575	10/60	3U	15w	5000	1100	135	60	48
16576	10/60	3U	20w	5000	1100	155	60	48



faro mini 3U E14 / 220-240V

power factor > 0,5 CRI ≥ 80 8000 hrs CE

codiço	U	potência	%	lúmens	h	φ	Ø	
16141	10/60	3U	11w	3000	610	126	61	39
16142	10/60	3U	13w	3000	720	138	61	39



faro super-mini 3U E27 / 220-240V

power factor > 0,5 CRI ≥ 80 8000 hrs CE

codiço	U	potência	%	lúmens	h	φ	Ø	
16145	10/60	3U	9w	3000	610	103	61	50
16146	10/60	3U	11w	3000	610	113	61	50
16147	10/60	3U	15w	3000	720	136	61	50
16148	10/60	3U	20w	3000	720	142	61	50



faro super-mini 4U AS

power factor ≥ 0,5 CRI ≥ 80 8000 hrs CE

codiço	U	potência	%	lúmens	h	φ	Ø	
16188	10/60	4U	12w	2700	800	110	-	47
16167	10/60	4U	20w	2700	1000	120	-	47



faro mini 4U E27 / 220-240V

power factor ≥ 0,5 CRI > 80 8000 hrs CE

codiço	U	potência	%	lúmens	h	φ	Ø	
16162	10/60	4U	15w	3000	830	120	60	48
16162	10/60	4U	15w	5000	830	120	60	48
16163	10/60	4U	20w	3000	1100	130	60	48
16463	10/60	4U	20w	5000	1100	130	60	48
16164	10/60	4U	25w	3000	1380	140	60	48
16464	10/60	4U	25w	5000	1380	140	60	48
16165	10/60	4U	20w	3000	1540	150	60	48
16465	10/60	4U	28w	5000	1540	150	60	48



220

faro icecream SP E14 / SP E27

power factor > 0,5 CRI ≥ 80 8000 hrs CE

codiço	SP	potência	%	lúmens	h	φ	Ø	
16193	10/60	SP	7w	2700	300	95	-	83
16194	10/60	SP	9w	2700	480	107	-	83



faro super-mini SP E27

power factor > 0,5 CRI ≥ 80 8000 hrs CE

codiço	SP	potência	%	lúmens	h	φ	Ø	
16197	10/60	MFA SP	12w	2700	600	80	-	-



faro SP E27 / 220-240V

power factor ≥ 0,5 CRI > 80 8000 hrs CE

codiço	SP	P	%	lúmens	h	φ	Ø	
16172	5/20	SP	20w	3000	1160	130	60	48
16472	5/20	SP	20w	5000	1160	135	60	48
16175	5/20	SP	28w	3000	1510	150	60	48
16475	5/20	SP	28w	5000	1510	155	60	48



220

faro 4U E27 / 220-240V

power factor $\geq 0,5$ CRI ≥ 80 8000 hrs CE

codigo	U	potencia	%	lumen	h	Ø	Ø
16154	10/40	4U	30w	3000	190	70	58
16454	10/40	4U	36w	5000	190	70	58



faro mini SP E27 / 220-240V

power factor $\geq 0,5$ CRI ≥ 80 8000 hrs CE

codigo	SP	F	%	lumen	h	Ø	Ø
16160	5/20	MINI SP	9w	3000	520	114	61
16460	5/20	MINI SP	9w	5000	520	114	61
16162	5/20	MINI SP	13w	3000	750	124	61
16462	5/20	MINI SP	13w	5000	750	124	61



faro mini SP 4U E27 / 220-240V

power factor $\geq 0,5$ CRI ≥ 80 8000 hrs CE

codigo	SP	F	%	lumen	h	Ø	Ø
16166	5/20	MINI SP	9w	3000	520	114	61
16466	5/20	MINI SP	9w	5000	520	114	61
16168	5/20	MINI SP	13w	3000	750	124	61
16468	5/20	MINI SP	13w	5000	750	124	61



faro vela E14 / 220-240V

power factor $\geq 0,5$ CRI ≥ 80 8000 hrs CE

codigo	vela	potencia	%	lumen	h	Ø	Ø
16202	5/20	vela	7w	3000	320	127	52
16204	5/20	vela	11w	3000	500	148	52



faro vela E27 / 220-240V

power factor $\geq 0,5$ CRI ≥ 80 8000 hrs CE

codigo	vela	potencia	%	lumen	h	Ø	Ø
16206	5/20	vela	7w	3000	320	127	52
16208	5/20	vela	11w	3000	500	148	52



faro Elx super E27 / 220-240V

power factor $\geq 0,5$ CRI ≥ 80 8000 hrs CE

codigo	potencia	%	lumen	h	Ø	Ø	
16244	2/10	13w	3000	650	130	48	60



faro globo E27 / 220-240V

power factor $\geq 0,5$ CRI ≥ 80 8000 hrs CE

codigo	potencia	%	lumen	h	Ø	Ø	
16212	5/20	20w	3000	900	143	53	95
16512	5/20	20w	5000	900	143	53	95
16213	5/20	25w	3000	1130	148	53	100
16513	5/20	25w	5000	1130	148	53	100
16214	5/20	29w	3000	1760	157	53	108
16514	5/20	29w	5000	1260	157	53	108



faro mini globo E27 / 220-240V

power factor $\geq 0,5$ CRI ≥ 80 8000 hrs CE

codigo	potencia	%	lumen	h	Ø	Ø	
16517	5/20	10w	5000	450	112	51	70
16219	5/20	14w	3000	630	120	51	80
16519	5/20	14w	5000	630	120	51	80



faro mini globo E14 / 220-240V

power factor $> 0,5$ CRI > 80 8000 hrs CE

codigo	potencia	%	lumen	h	Ø	Ø	
16267	5/20	10w	3000	450	112	51	70
16567	5/20	10w	5000	450	112	51	70
16269	5/20	14w	3000	630	120	51	80
16569	5/20	14w	5000	630	120	51	80



faro R63/R80 E27 / 220-240V

power factor $> 0,5$ CRI > 80 8000 hrs CE

codigo	potencia	%	lumen	h	Ø	Ø	
16231	5/20	60w	3000	370	101	51	85
16233	5/20	80w	3000	430	101	51	80
16234	5/20	100w	3000	500	130	150	80



faro 4U extra E27 / 220-240V

power factor $> 0,5$ CRI ≥ 80 3000 hrs CE

codigo	potencia	%	lumen	h	Ø	Ø	
16551	1/10	4U	40w	5000	420	207	78



faro E27 bajo consumo

power factor $> 0,5$ CRI > 80 8000 hrs CE

codigo	potencia	%	lumen	h	Ø	Ø
14838	1/5	11w	2700	300	130	65



faro decor E27 / 220-240V

power factor > 0.5 CRI > 80 8000 hrs CE



codigo	W	W	W	W	W	W	W	W	W
16280	15	20	25w	30w	35w	40w	45w	50w	55w

faro mini decor E14 / 220-240V

power factor > 0.5 CRI > 80 8000 hrs CE



codigo	W	W	W	W	W	W	W	W	W
16275	15	20	25w	30w	35w	40w	45w	50w	55w

bajo consumo R63 E27, 11w

power factor > 0.5 CRI > 80 8000 hrs CE



codigo	W	W	W	W	W	W	W	W	W
16220	11w	11w	11w	11w	11w	11w	11w	11w	11w

GU10 bajo consumo / 220-240V

power factor > 0.5 CRI > 80 8000 hrs CE



codigo	W	W	W	W	W	W	W	W	W
14034	15	20	25w	30w	35w	40w	45w	50w	55w
14035	15	20	25w	30w	35w	40w	45w	50w	55w
14036	15	20	25w	30w	35w	40w	45w	50w	55w
14038	15	20	25w	30w	35w	40w	45w	50w	55w

GU10 led / 220-240V

power factor > 0.5 CRI > 80 8000 hrs CE



codigo	W	W	W	W	W	W	W	W	W
14117	15	20	25w	30w	35w	40w	45w	50w	55w
14118	15	20	25w	30w	35w	40w	45w	50w	55w
14119	15	20	25w	30w	35w	40w	45w	50w	55w
14120	15	20	25w	30w	35w	40w	45w	50w	55w
14121	15	20	25w	30w	35w	40w	45w	50w	55w

bajo consumo GX53, 9w

power factor > 0.5 CRI > 80 8000 hrs CE



codigo	W	W	W	W	W	W	W	W	W
14040	9w	9w	9w	9w	9w	9w	9w	9w	9w

bajo consumo E27, PAR-38

power factor > 0.5 CRI > 80 8000 hrs CE



codigo	W	W	W	W	W	W	W	W	W
16285	15	20	25w	30w	35w	40w	45w	50w	55w
16286	15	20	25w	30w	35w	40w	45w	50w	55w

lámpara halógena dicróica MR16

CE



codigo	W	W	W	W	W	W	W	W	W
14112	50w	50w	50w	50w	50w	50w	50w	50w	50w

lámpara halógena dicróica GU10

CE



codigo	W	W	W	W	W	W	W	W	W
14102	50w	50w	50w	50w	50w	50w	50w	50w	50w
14118	50w	50w	50w	50w	50w	50w	50w	50w	50w
14037	50w	50w	50w	50w	50w	50w	50w	50w	50w
14038	50w	50w	50w	50w	50w	50w	50w	50w	50w

lámpara PL G24d

CE



codigo	W	W	W	W	W	W	W	W	W
15483	170	15w	4000	170	170	170	170	170	170
15204	170	15w	4000	170	170	170	170	170	170
15485	170	25w	4000	170	170	170	170	170	170

lámpara PL G24q

CE



codigo	W	W	W	W	W	W	W	W	W
15486	170	15w	4000	170	170	170	170	170	170
15207	170	15w	4000	170	170	170	170	170	170
15488	170	25w	4000	170	170	170	170	170	170

lámpara PL 2G11

CE



codigo	W	W	W	W	W	W	W	W	W
15220	110	15w	4000	225	225	225	225	225	225
15491	170	24w	4000	330	330	330	330	330	330
15223	110	20w	4000	475	475	475	475	475	475
15495	170	25w	4000	475	475	475	475	475	475
15225	170	17w	4000	575	575	575	575	575	575

lámpara halógena bipin 12V

CE



codigo	W	W	W	W	W	W	W	W	W
15000	170	20w	4000	14	14	14	14	14	14
12888	150	15w	4000	54	54	54	54	54	54
13013	150	50w	4000	95.70	95.70	95.70	95.70	95.70	95.70

ELECTRICITE

Gamme G.E.

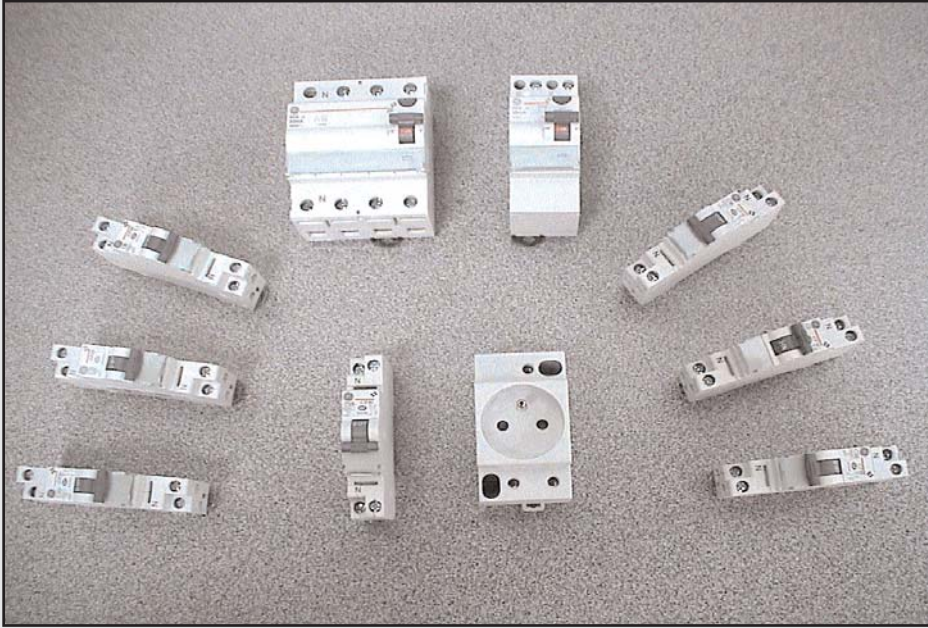

CP30C02 : Disjoncteur 2 A , **CP30C06** : Disjoncteur 6 A , **CP30C08** : Disjoncteur 8 A , **CP30C10** : Disjoncteur 10 A , **CP30C16** : Disjoncteur 16 A , **CP30C20** : Disjoncteur 20 A , **CP30C25** : Disjoncteur 25 A , **CP30C32** : Disjoncteur 32 A .

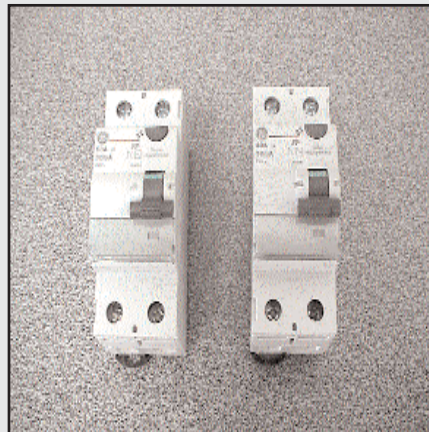

INTERDIF2P40A : Interrupteur différentiel 2 pôles 40 ampères .
INTERDIF2P63A : Interrupteur différentiel 2 pôles 63 ampères .



INTERDIF4P25A : Interrupteur différentiel 4 pôles 25 ampères .
INTERDIF4P40A : Interrupteur différentiel 4 pôles 40 ampères .
INTERDIF4P63A : Interrupteur différentiel 4 pôles 63 ampères .



JN : Contacteur jour/ nuit 230v.

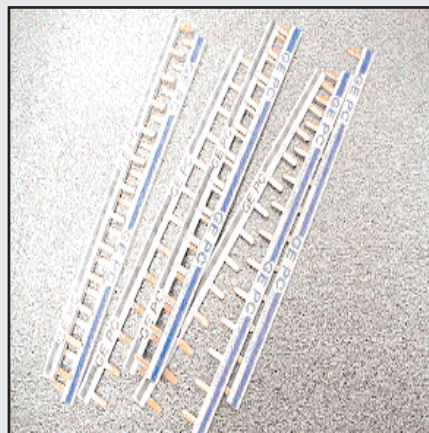

BARALIM : Barre alimentation pour Phase + Neutre 13 modules.



AS8 : Minuterie cage d'escalier.

Accessoires électriques



1401 : Minuterie cage d'escalier FINDER.

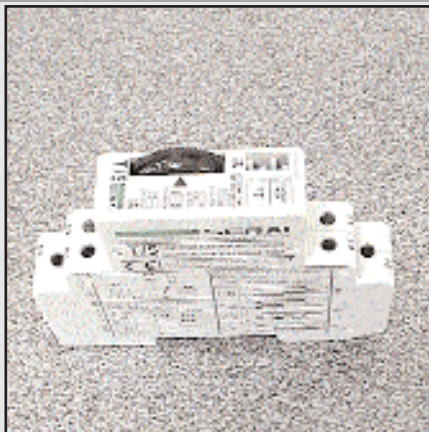

T/5 : Temporisateur électronique multi-fonctions et multitensions modulaire , 4 fonctions et 4 échelles tempo 110-230v et 12-24v.

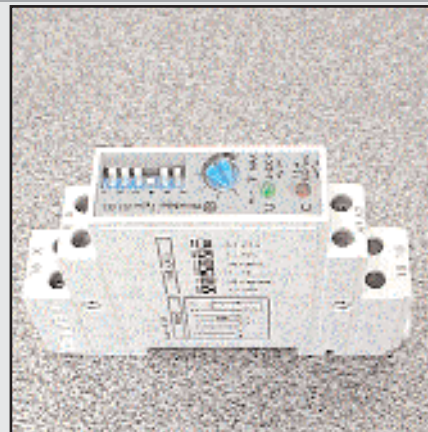

8101 : Temporisateur électronique multi-fonctions et multitensions modulaire , toutes tensions et tous types de fonctionnements .

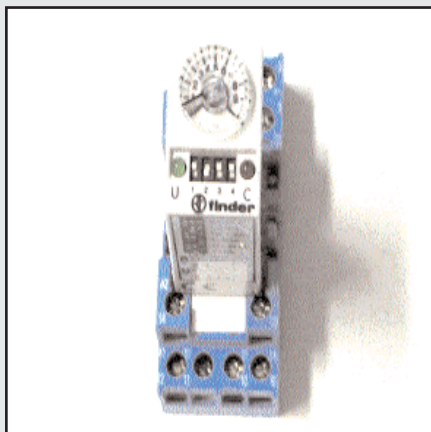

Mini relais temporisé 2 contacts , série 85.
REF : 853212ACDC 12v ac/dc ,
853224ACDC 24v ac/dc et 853220AC
230v ac . Support relais temporisé 9444 .



Mini relais 1 contact inverseur brochable
série 40 REF : 405112DC 12vdc ,
405124DC 24vdc , 405112AC 12vac ,
405124AC 12vac , 4051220AC 220vac .
Support pour relais série 40 réf: 9505.



Relais 4 sorties NO-NF brochable 5A ,
10A série 85 .REF : 8012 12vac , 9012
12vdc , 8024 24vac , 9024 24vdc , 8220
230v . Série 85.
Support pour relais série 85 réf : 9444 .



202212DC : Télérupteur modulaire 12vdc
202224DC : Télérupteur modulaire 24vdc
202212AC : Télérupteur modulaire 12vac
202224AC : Télérupteur modulaire 24vac
2022220AC : Télérupteur mod 220vac.

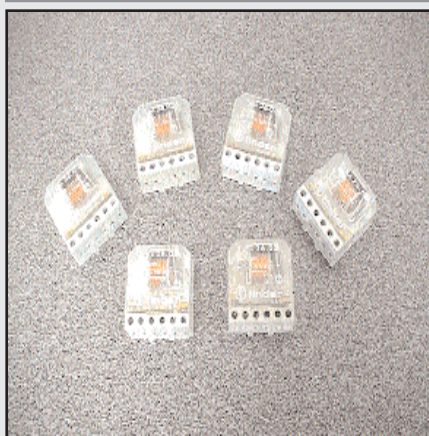

Télérupteurs 10A , série 26 .REF : 2601
unipolaire 24vac , 2601 unipolaire 220vac
, 2602 bipolaire 24vac , 2602220 bipolaire
220v , 2603 inverseur 24vac , 2603220
inverseur 220vac , 2608 séquentiel 24vac ,
2608220 séquentiel 220vac ,260212 12v.



PRISEDIN : Prise modulaire.



063900IP20 : Coffret 2 modules , IP20 , 140x53x66 .



063000IP20 : Coffret 4 modules , IP20 , 142x88x69 .



061300IP20 : Coffret 6 modules , IP20 , 139x130x67 .

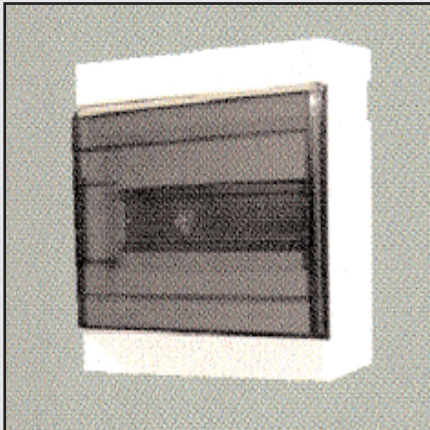

060100IP20 : Coffret 6 modules , IP20 , 170x170x97 , équipé avec porte transparente et terminal N+PE.

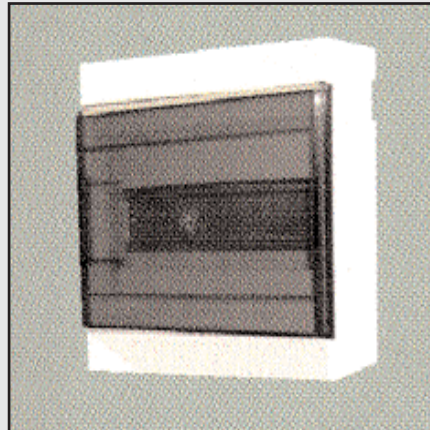

060200IP20 : Coffret 6 modules , IP20 , 170x170x97 , équipé avec porte transparente .

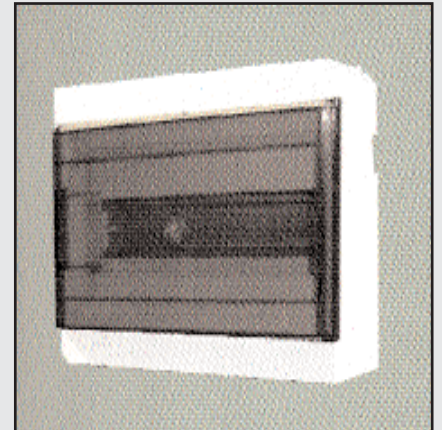

060300IP20 : Coffret 12 modules , IP20 , 170x245x97 , équipé avec porte transparente et terminal N+PE.

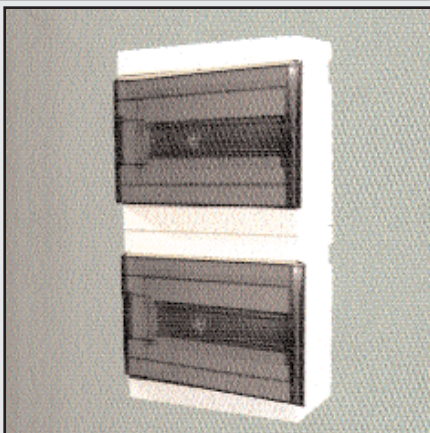

060500IP20 : Coffret 16 modules , IP20 , 340x170x97 , équipé avec porte transparente et terminal N+PE.

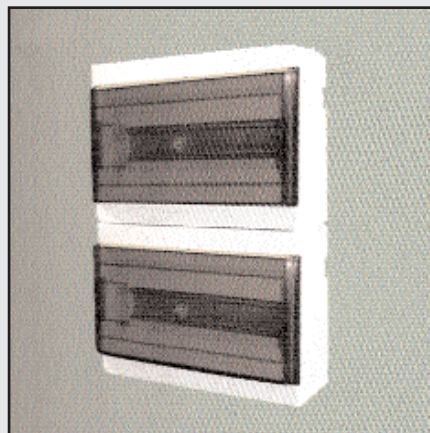

060700IP20 : Coffret 24 modules , IP20 , 340x245x97 , équipé avec porte transparente et terminal N+PE.

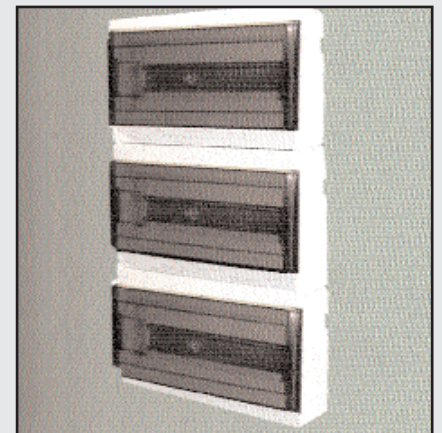

060900IP20 : Coffret 36 modules , IP20 , 510x245x97 , équipé avec porte transparente et terminal N+PE.

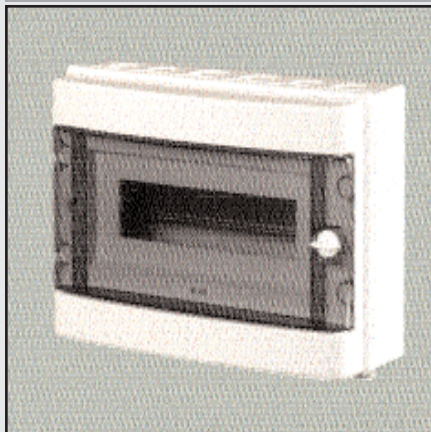

061900IP40 : Coffret 13 modules , IP40 , 213x302x116 , équipé avec porte transparente et terminal N+PE.

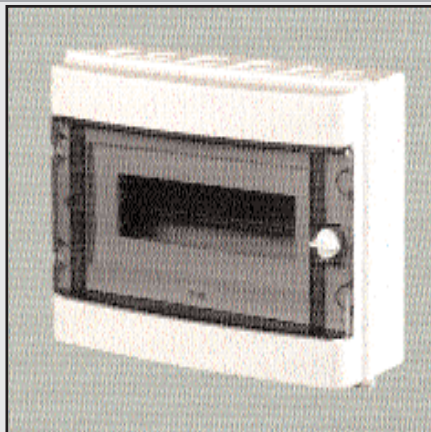

062300IP40 : Coffret 19 modules , IP40 , 262x410x150 , équipé avec porte transparente et terminal N+PE.



062700IP40 : Coffret 26 modules , IP40 , 405x304x146 , équipé avec porte transparente et terminal N+PE.



063100IP40 : Coffret 38 modules , IP40 , 525x410x150 , équipé avec porte transparente et terminal N+PE.

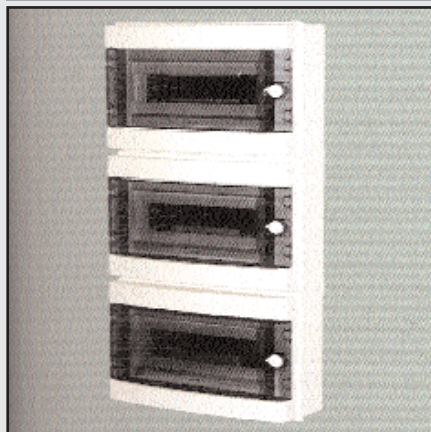

063700IP40 : Coffret 39 modules , IP40 , 641x302x116 , équipé avec porte transparente et terminal N+PE.



063300IP40 : Coffret 57 modules , IP40 , 788x410x150 , équipé avec porte transparente et terminal N+PE.

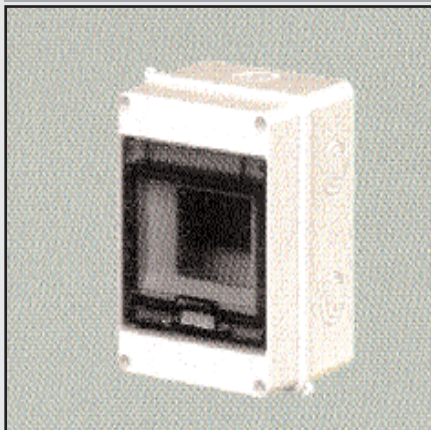

061200IP55 : Coffret 5 modules , IP55 , 58x118x95 , équipé avec porte transparente et terminal N+PE.

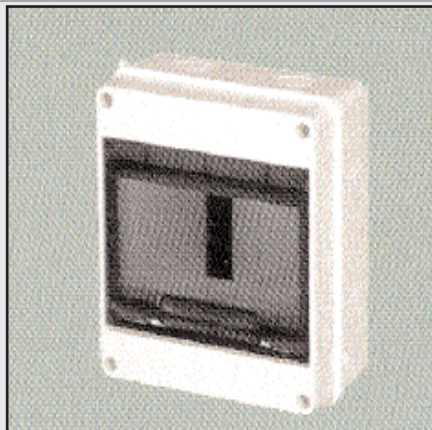

061800IP55 : Coffret 7 modules , IP55 , 161x174x93 , équipé avec porte transparente et terminal N+PE.

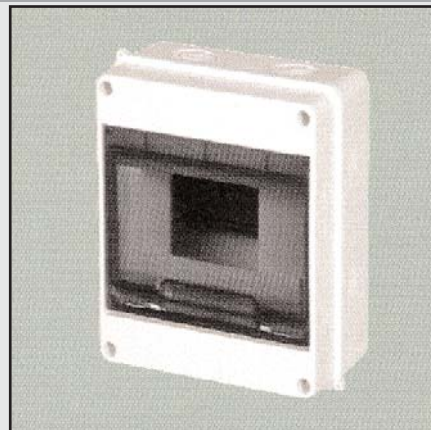

061600IP55 : Coffret 9 modules , IP55 , 197x197x95 , équipé avec porte transparente et terminal N+PE.

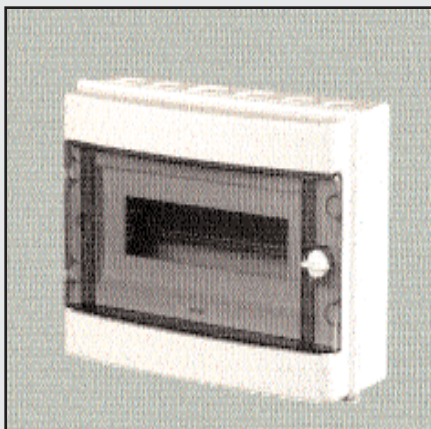

062000IP55 : Coffret 13 modules , IP55 , 213x302x116 , équipé avec porte transparente et terminal N+PE.

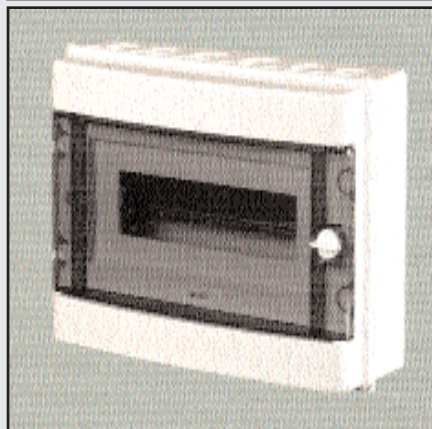

062400IP55 : Coffret 19 modules , IP55 , 262x410x150 , équipé avec porte transparente et terminal N+PE.

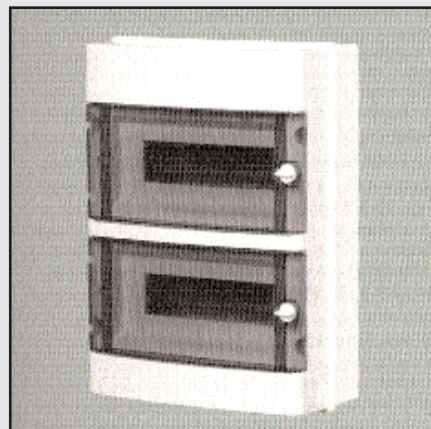

062800IP55 : Coffret 26 modules , IP55 , 405x304x146 , équipé avec porte transparente et terminal N+PE.



063200IP55 : Coffret 38 modules , IP55 , 525x410x150 , équipé avec porte transparente et terminal N+PE.



063800IP55 : Coffret 39 modules , IP55 , 641x302x116 , équipé avec porte transparente et terminal N+PE.

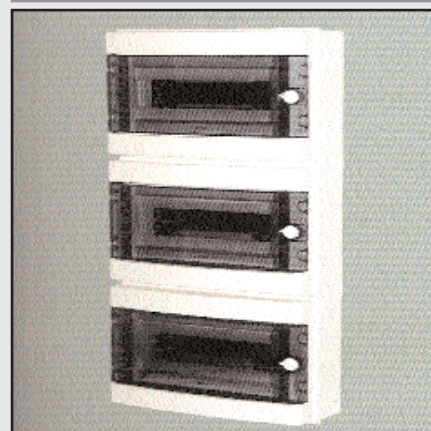

063400IP55 : Coffret 57 modules , IP55 , 788x410x150 , équipé avec porte transparente et terminal N+PE.

Tableaux électriques : ELEGANT IP30 "ELEGANT"

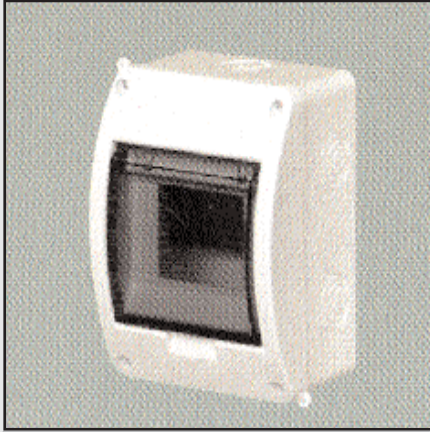

066100IP30D : Coffret 5 modules , IP30D , 156x116x93 , équipé avec porte transparente et terminal N+PE.

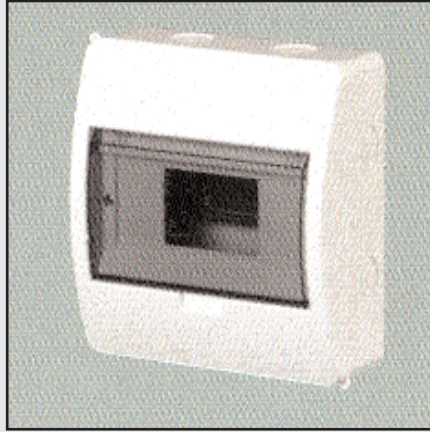

066300IP30D : Coffret 8 modules , IP30D , 195x195x90 , équipé avec porte transparente et terminal N+PE.

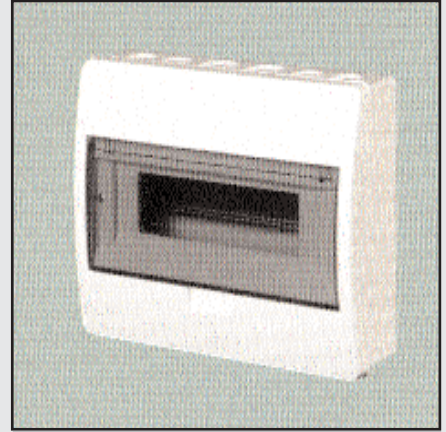

066500IP30D : Coffret 12 modules , IP30D , 212x303x98 , équipé avec porte transparente et terminal N+PE.

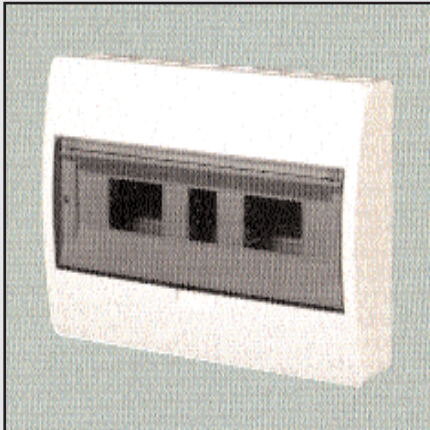

066900IP30D : Coffret 24 modules , IP30D , 406x303x98 , équipé avec porte transparente et terminal N+PE.

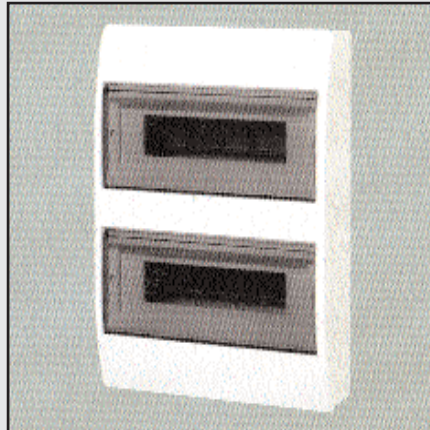

067000IP30D : Coffret 36 modules , IP30D , 784x410x98 , équipé avec porte transparente et terminal N+PE.

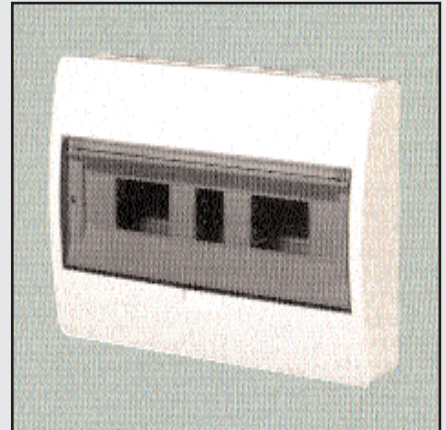

066700IP30D : Coffret 18 modules , IP30D , 260x410x98 , équipé avec porte transparente et terminal N+PE.

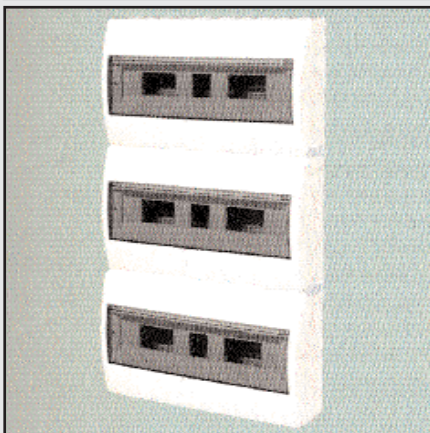

066710IP30D : Coffret 54 modules , IP30D , 784x410x98 , équipé avec porte transparente et terminal N+PE.

Tableaux électriques : ELEGANT IP30 "ELEGANT"

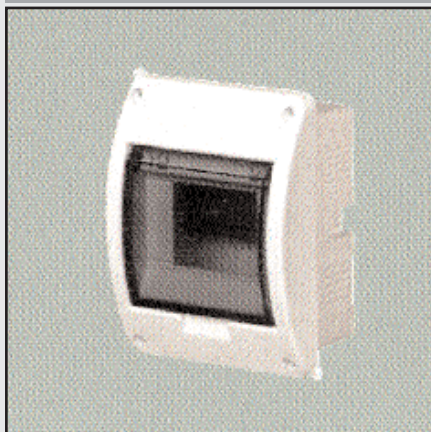

064310IP30D : Coffret 5 modules , IP30D , 156x116x105 , équipé avec porte transparente et terminal N+PE.A encastrer.

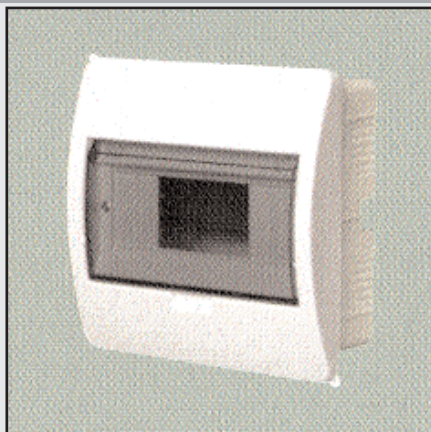

064510IP30D : Coffret 8 modules , IP30D , 195x195x105 , équipé avec porte transparente et terminal N+PE.A encastrer.

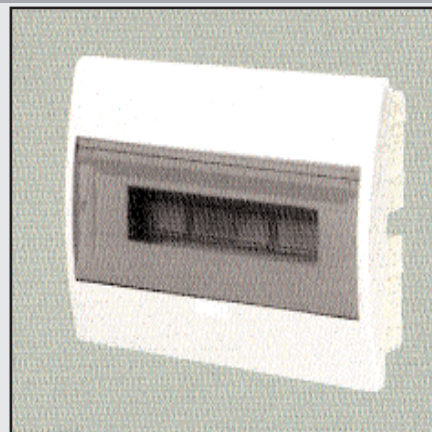

064510IP30D : Coffret 12 modules , IP30D , 212x303x105 , équipé avec porte transparente et terminal N+PE.A encastrer.

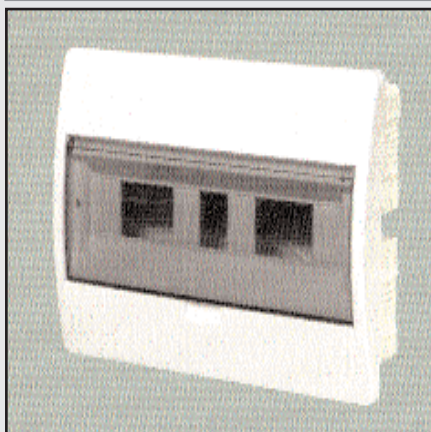

064910IP30D : Coffret 18 modules , IP30D , 260x410x106 , équipé avec porte transparente et terminal N+PE.A encastrer.

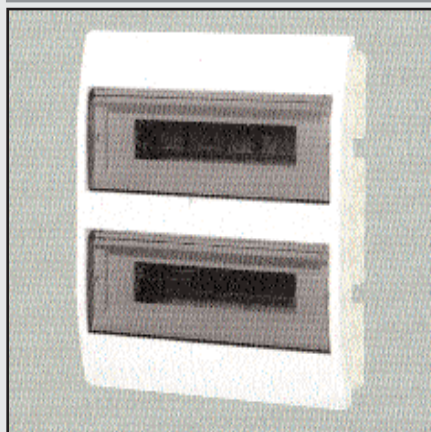

065510IP30D : Coffret 24 modules , IP30D , 406x303x103 , équipé avec porte transparente et terminal N+PE.A encastrer.

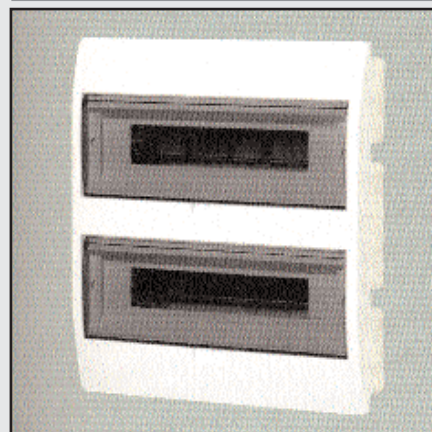

065310IP30D : Coffret 36 modules , IP30D , 430x410x105 , équipé avec porte transparente et terminal N+PE.A encastrer.

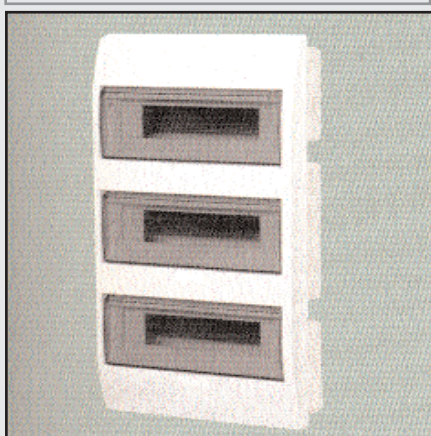

065710IP30D : Coffret 36 modules , IP30D , 550x303x105 , équipé avec porte transparente et terminal N+PE.A encastrer.

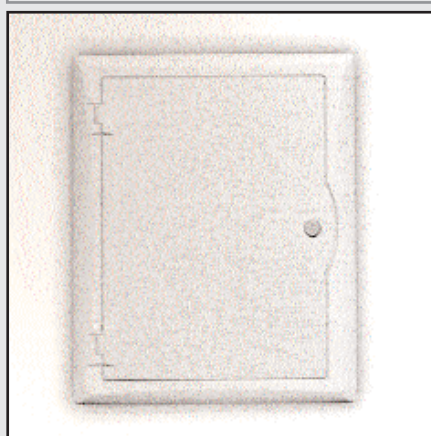

068400IP30D : Coffret 24 modules , IP30D , 430x350x25 , équipé avec porte blanche et terminal N+PE.A encastrer.



068401IP30D : Coffret 24 modules , IP30D , 430x350x25 , équipé avec porte transparente et terminal N+PE.A encastrer.

Tableaux électriques et boîtes de dérivation divers



COVER4M : Coffret pour 4 modules.
COVER6M : Coffret pour 6 modules.
MODBLANC2 : Coffret blanc 2 modules.
MODBLANC4 : Coffret blanc 4 modules.
MODBLANC6 : Coffret blanc 6 modules.
MODBLANC8 : Coffret blanc 8 modules.

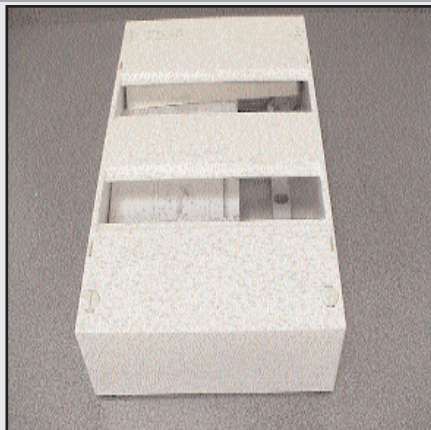

CLASIC13M : Coffret pour 13 modules.
CLASIC26M : Coffret pour 26 modules.
CLASIC39M : Coffret pour 39 modules.

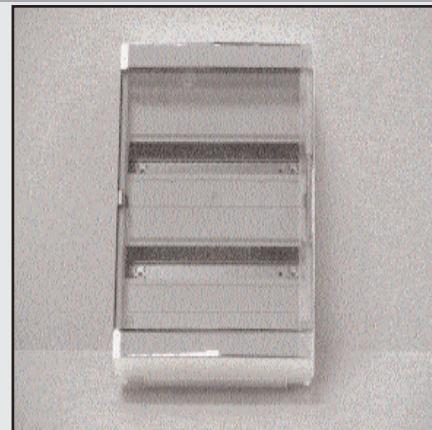

PTRANS18M : coffret 18 modules avec porte transparente .
PTRANS36M : coffret 36 modules avec porte transparente .
PTRANS54M : coffret 54 modules avec porte transparente .



ETANCH4 : coffret étanche 4 modules.
ETANCH6 : coffret étanche 6 modules.
ETANCH13 : coffret étanche 13 modules.
ETANCH26 : coffret étanche 26 modules.
ETANCH39 : coffret étanche 39 modules.



SAR60 : Boîte de dérivation étanche ronde diamètre 60 mm.
SAR70 : Boîte de dérivation étanche ronde diamètre 70 mm.
SAR80X80 : Boîte de dérivation étanche carrée 80x80 mm.



FEXBOX2 : Boîte de dérivation étanche carrée perforation rapide 91x91x50mm.
FEXBOX6 : Boîte de dérivation étanche carrée perforation rapide 110x110x47mm



SARI00X100 : Boîte de dérivation étanche dim 100x100x50 mm.
SARI50X110 : Boîte de dérivation étanche dim 150x110x70 mm.



SARI90X140 : Boîte de dérivation étanche dim 190x140x70 mm.
SAR240X190 : Boîte de dérivation étanche dim 240x190x90 mm.

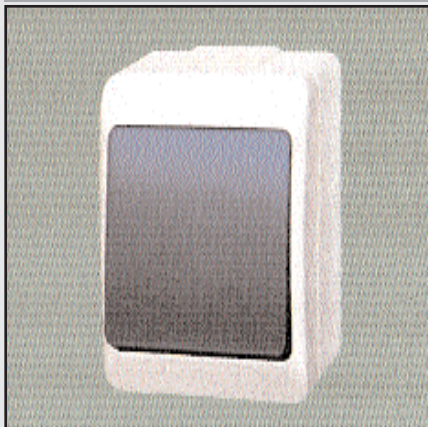

33101 : Interrupteur simple IP44 10A/250V bi-color en saillie. Gamme HERMES.

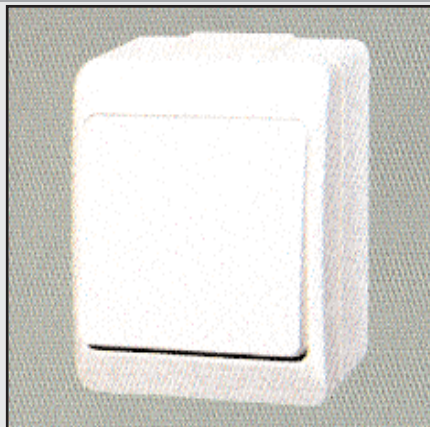

33102 : Interrupteur simple IP44 10A/250V blanc en saillie. Gamme HERMES.

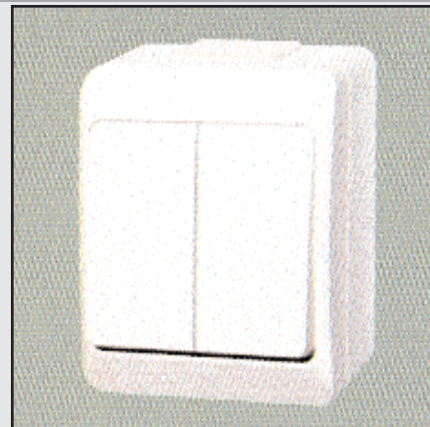

33202 : Interrupteur double IP44 10A/250V blanc en saillie. Gamme HERMES.



33302 : Interrupteur simple avec repère de position IP44 10A/250V blanc en saillie. Gamme HERMES.



33602 : Interrupteur simple avec repère lumière IP44 10A/250V blanc en saillie. Gamme HERMES.



33702 : Interrupteur simple avec repère de sonnerie IP44 10A/250V blanc en saillie. Gamme HERMES.



41200 : Interrupteur simple IP44 10A/250V blanc à encastrer. Gamme HERMES.



41400 : Interrupteur double IP44 10A/250V blanc à encastrer. Gamme HERMES.



31100 : Prise de courant simple , IP44 16A/250V , bi-color capôt fumé ,avec éclips de protection enfant , à encastrer.Gamme HERMES.



30100 : Prise de courant simple , IP44 16A/250V , bi-color capôt fumé ,avec éclips de protection enfant , en saillie.Gamme HERMES.

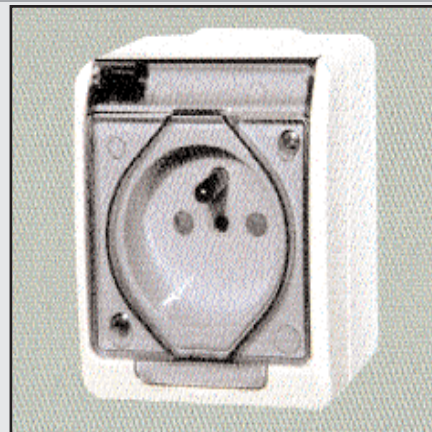

32101 : Prise de courant simple , IP44 16A/250V , bi-color capôt fumé ,avec éclips de protection enfant , en saillie.Gamme HERMES.



32102 : Prise de courant simple , IP44 16A/250V , blanc capôt blanc ,avec éclips de protection enfant , en saillie.Gamme HERMES.

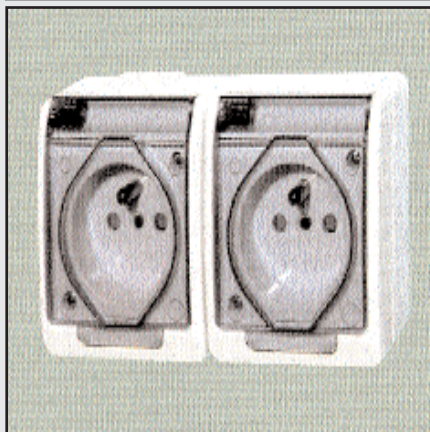

32201 : Prise de courant double , IP44 16A/250V , bi-color capôt fumé ,avec éclips de protection enfant , en saillie.Gamme HERMES.

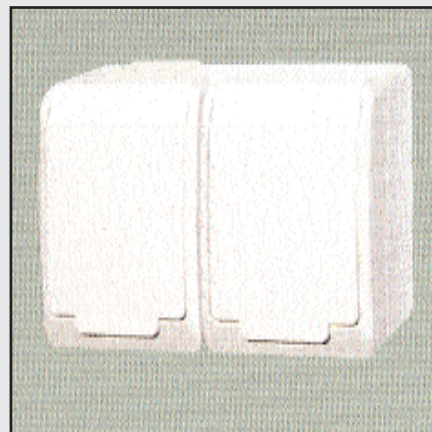

32202 : Prise de courant double , IP44 16A/250V , blanc capôt blanc ,avec éclips de protection enfant , en saillie.Gamme HERMES.

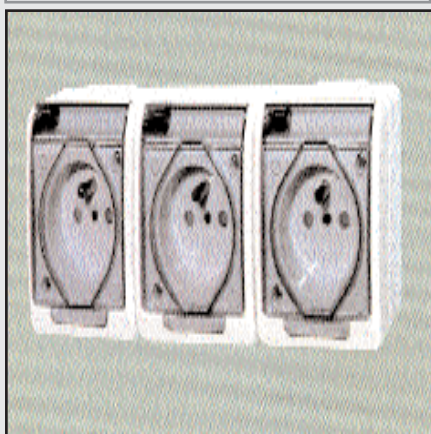

32301 : Prise de courant triple , IP44 16A/250V , bi-color capôt fumé ,avec éclips de protection enfant , en saillie.Gamme HERMES.

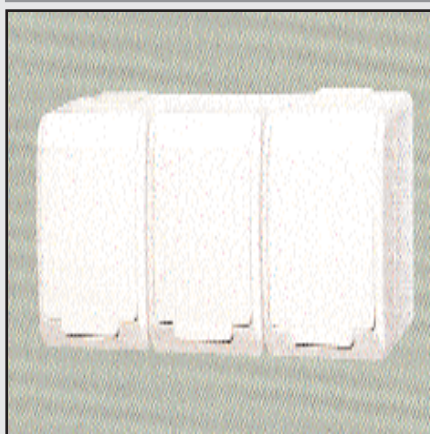

32302 : Prise de courant triple , IP44 16A/250V , blanc capôt blanc ,avec éclips de protection enfant , en saillie.Gamme HERMES.



34102 : Interrupteur simple IP44
10A/250V blanc en saillie avec voyant
lumineux. Gamme HERMES.



34202 : Interrupteur double IP44
10A/250V blanc en saillie avec voyant
lumineux. Gamme HERMES.

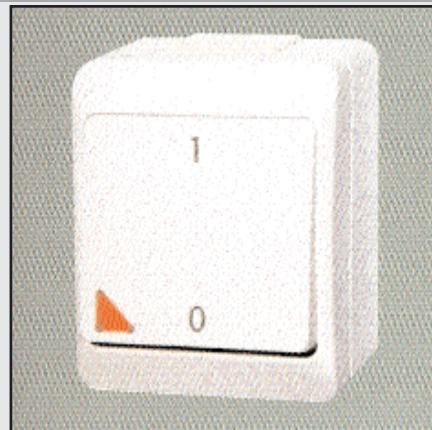

34302 : Interrupteur simple IP44
10A/250V blanc en saillie avec voyant
lumineux et repère de position. Gamme
HERMES.



34602 : Interrupteur simple IP44
10A/250V blanc en saillie avec voyant
lumineux et repère lumière. Gamme HER-
MES.



34702 : Interrupteur simple IP44
10A/250V blanc en saillie avec voyant
lumineux et repère sonnerie. Gamme HER-
MES.



34802 : Interrupteur simple IP44
10A/250V blanc en saillie avec voyant
lumineux et repère . Gamme HERMES.

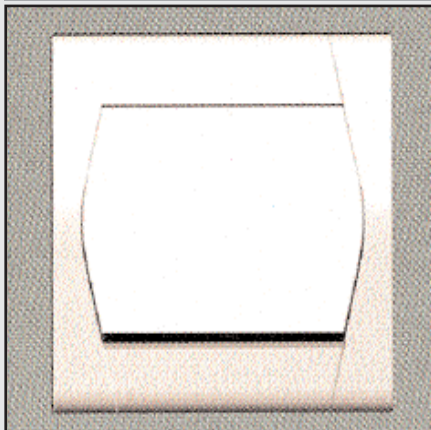

85100 : Interrupteur simple IP20
10A/250V blanc à encastrer. Gamme
FESTA.

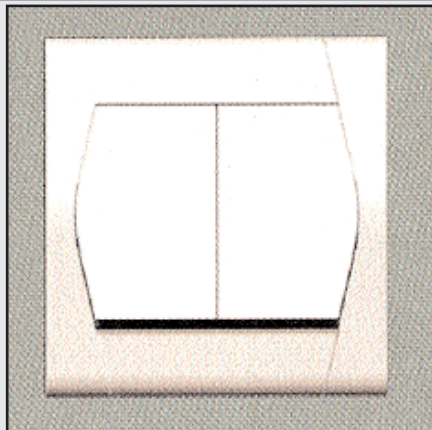

85200 : Interrupteur double IP20
10A/250V blanc à encastrer. Gamme
FESTA.

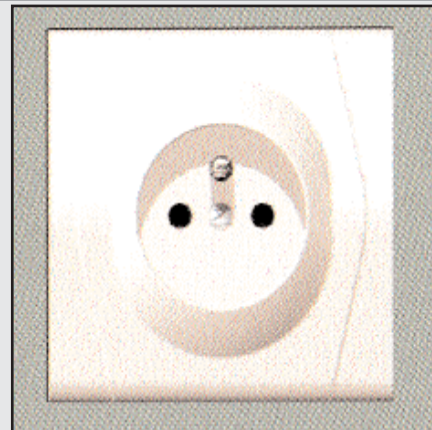

87100 : Prise de courant double IP20
16A/250V blanc à encastrer. Gamme
FESTA.



20100 : Boîte d'encastrement diamètre 60
250v .

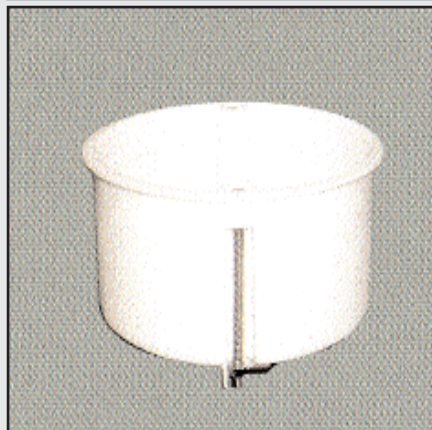

20400 : Boîte d'encastrement diamètre 70
250v .

Accessoires électriques

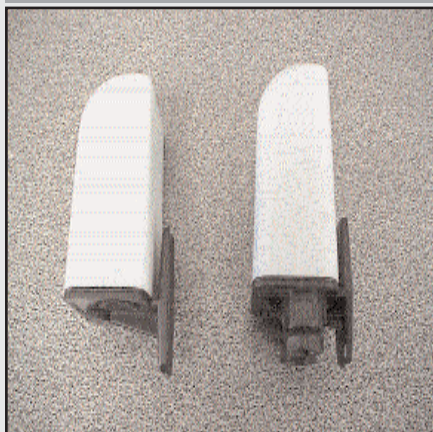

C01 : Relais crépusculaire 220v fixation sur poteau non réglable 10 lux 1200w .
C01A : Relais crépusculaire 220v fixation sur poteau sensibilité réglable de 2 à 80 lux 2700w .



PHOTO24 : Crépusculaire possibilité d'extinction par minuterie intégrée 2000W/10A , retard ON/OFF à sec réglage de temps 2 , 4 , 6 , 8 h .



1032 : Crépusculaire 220v , 2 contacts NO , 16A , 2000w fixation sur poteau .
1101 : Crépusculaire 220v , 1 inverseur , 16A , 2000w fixation modulaire .



PET010 : Horloge digitale programmable hebdomadaire 1 contact 6 modes de programmation.

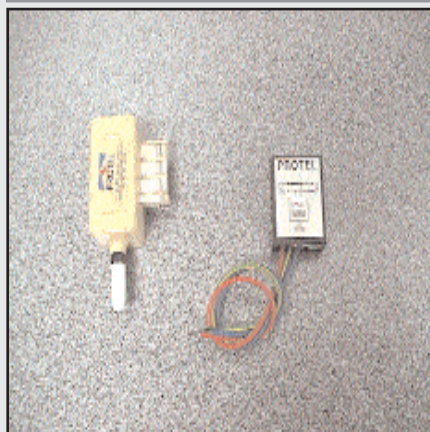

PSE : Parafoudre à gaz à mettre simplement en parallèle sur terre , phase et neutre .
PAFTEL : Parafoudre à gaz pour ligne téléphonique.



Différentes valeurs de condensateurs disponibles. **REF** : **4MF** 4 μ F , **6MF** 6.3 μ F , **8MF** 8 μ F , **10MF** 10 μ F , **12MF** 12 μ F , **16MF** 16 μ F , **20MF** 20 μ F , **25MF** 25 μ F.



Différents modèles de piles disponibles.
REF : **P9V** 9V , **P12V** 12V et **P6V** 6V ou au lithium 3V pour toutes nos télécommandes. **P3V6** , **CR1616** , **CR2016** , **CR2032** , **GP27A**...



Différents modèles de batteries.
REF : **BAT1** 12V 1.2Ah , **BAT2** 2.2Ah , **BAT7** 7Ah pour diverses utilisations, automatismes ou alarme .

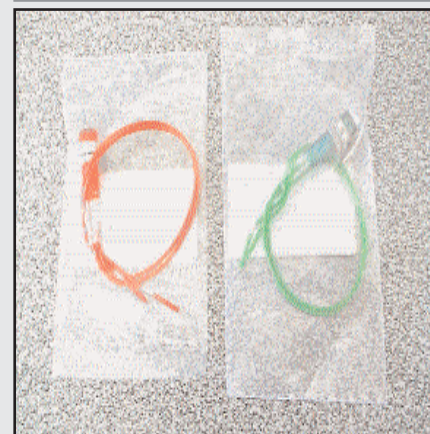

Voyants rouges ou verts 14V, 24V, 230V pour diverses utilisations.
REF : **V14V** , **V24V** , **V230V** .

Accessoires électriques



SC3128A : Alimentation universelle, entrée 220V 50Hz, sorties 3-4 ,5-6-7, 5-9-12Vdc 350mA.



AL24AC : Alimentation 24vac 250 mA , in 220v , out 24vac .
ALTVC : Alimentation stabilisée 12vdc 250 mA , in 220v , out 12vdc .



18VA : Transfo 18VA in 220v out 4-8 12vac .
25VA : Transfo 25VA in 220v out 4-8 12vac .
45VA : Transfo 45VA in 220v out 12/24vac
60VA : Transfo 60VA in 220v out 12/24vac

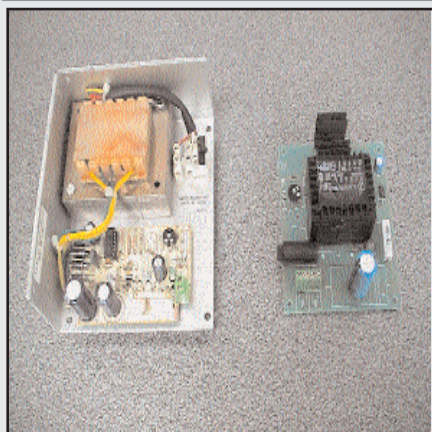

AEAL05 : Alimentation 117/240v, sortie 12vdc 0.5A.
AL3A : Alimentation 117/240v, sortie 12vdc 3A.

Alimentations secteur avec LED

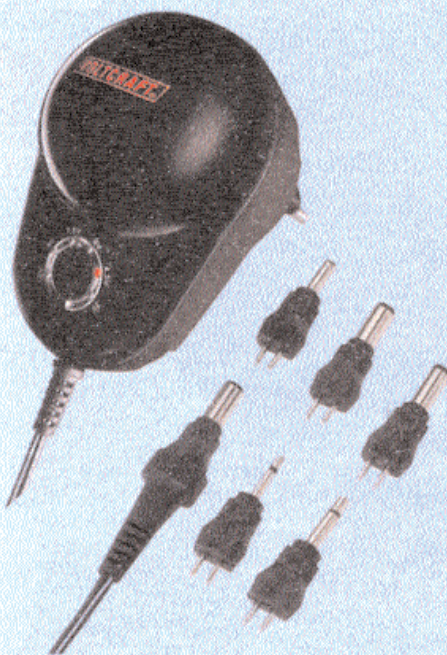

- Affichage de contrôle à LED
- Stabilisée ou non stabilisée

Universelle
Economique
Puissante

Voici des adaptateurs secteur ayant pour fonction d'alimenter les appareils à faible consommation. La gamme comprend des alimentations non stabilisées pour les appareils tels que radios ou babyphones, et des appareils stabilisés pour des appareils qui nécessitent une tension de sortie absolument stable (mini-TV). Pour contrôler la tension de sortie réglée, les appareils sont équipés d'un affichage à LED. Ainsi,

vous avez toujours un aperçu de la tension réglée. **Caractéristiques** : tension d'entrée : 230 V/50 Hz. Tension de sortie : 1,5*/3/5/6/7,5/9/12 VDC réglable (*uniquement pour PA-500S et PA-1000S). Polarité de la tension de sortie réversible. Livré avec câble d'alimentation de 1,8 m et lot de 8 fiches : 2 fiches jack 2,5 et 3,5 mm; 6 fiches basse tension (Ø int/ext en mm) 5,5/2,5 ; 5,5/ 1,5 ; 5,0/2,1 ; 4,0/1,7 ; 3,5/1,35 ; 2,35/0,75.

Code	Type	Courant de sortie
51 83 07-67	PA-300	300 mA
51 83 20-67	PA-500	500 mA
51 83 21-67	PA-500 stabilisée	500 mA
51 83 46-67	PA-800	800 mA
51 83 33-67	PA-1000 stabilisée	1000 mA

16 embouts pour alimentations

DOMOTIQUE



LES PROGRAMMATEURS MÉCANIQUES



PROGRAMMATEUR MÉCANIQUE JOURNALIER
3680 W maxi.

DO 78001

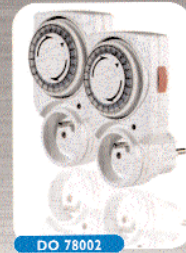

LOT DE 2 PROGRAMMATEURS MÉCANIQUES JOURNALIERS
3680 W maxi.

DO 78002



PROGRAMMATEUR MÉCANIQUE HEBDOMADAIRE
3300 W maxi.

Hebdomadaire

DO 78301

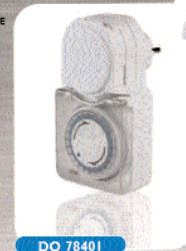

Pour extérieur avec clapet

PROGRAMMATEUR MÉCANIQUE JOURNALIER
protège contre les projections d'eau et de poussière - IP44 - 3680 W maxi.

DO 78401



LES PROGRAMMATEURS ÉLECTRONIQUES (affichage digital)



Pour extérieur avec clapet et photocellule

DO 71301

PROGRAMMATEUR DIGITAL JOURNALIER avec cellule photocellulaire
- 1 prog. jour répété sur 7 jours
- protégé contre les projections d'eau et de poussière



Hebdomadaire

DO 71002

PROGRAMMATEUR DIGITAL HEBDOMADAIRE
3600 W maxi.



DO 71101

PROGRAMMATEUR DIGITAL HEBDOMADAIRE
avec fonction transducteur
2680 W maxi.

LES KITS RADIO-TÉLÉCOMMANDES SÉRIE DO 3000



1000 W

DO 3002

KIT 3 PRISES + 1 TÉLÉCOMMANDE RADIO
Marche / Arrêt - 5 voies
Puissance maxi 1000 W



DO 3015

KIT 3 PRISES + 1 TÉLÉCOMMANDE RADIO
Marche / Arrêt - 5 voies
Puissance maxi 1000 W



3600 W

DO 3003

KIT 1 PRISE + 1 TÉLÉCOMMANDE RADIO
Marche / Arrêt - 5 voies
Grande puissance - Maxi 3600 W



Variateur

DO 3004

KIT 3 PRISES + 1 TÉLÉCOMMANDE RADIO VARIATEUR
pour lampe à incandescence de 60 à 400 W
5 voies



1000 W

DOPR 3009

PRISE SUPPLÉMENTAIRE MIA
Puissance maxi 1000 W
Uniquement gamme 100-3000



TÉLÉCOMMANDE SUPPLÉMENTAIRE
5 voies
Uniquement gamme DO 3000



LES PRISES PROTÉGÉES



PRISE PROTÉGÉANT LES PETITS APPAREILS ÉLECTRIQUES
contre les risques de surtension.

DO 76600

237



PRISE PROTÉGÉANT LES APPAREILS TÉLÉPHONIQUES et ses périphériques ainsi que leurs alimentations contre les risques de surtension.

Téléphone

Câbles fournis

DO 76620



LES KITS RADIO-TÉLÉCOMMANDES SÉRIE DO 200



KIT 1 TÉLÉCOMMANDE 4 VOIES + 1 DOUILLE À VIS E 27
variableur pour lampe à incandescence de 60 à 300 W.

Variateur

DO 20006



INTERRUPTEUR TÉLÉCOMMANDABLE mural à clicetron.
Variableur pour lampe à incandescence de 60 à 300 W.

Variateur

DOIT 20001



KIT 1 TÉLÉCOMMANDE 4 VOIES + 1 RÉCEPTEUR ÉTANCHE IP 44
Fonction : marche / arrêt.
Puissance 1000 W.

Étanche

DO 20005



RÉCEPTEUR DANS BOÎTIER ÉTANCHE IP 44
Fonction : marche / arrêt.
Puissance 1000 W.

Étanche

DORC 20001



DÉTECTEURS DE FUMÉE ET DE CO (monoxyde de carbone)



Norme EN 14604

WEDF 6500

DÉTECTEUR AVERTISSEUR AUTONOME DE FUMÉE NORME EN 14604



Affichage digital du taux en CO

WEDF 6600

DÉTECTEUR AVERTISSEUR DE MONOXYDE DE CARBONE
Affichage du taux en CO. (à supérieur à 30 PPM).
NORME EN 50291

Révision (PS) de fonctionnement. Témoin de batterie faible.
Sirène 85 dB.

237

DÉTECTEURS ET MINI-ALARMES



DÉTECTEUR DE MOUVEMENT 180°
avec commande extérieure et sonde.
Pour lampe flex 40W ou équivalent à incandescence - 1000 W.



DO 76103



CARILLON SANS FIL MOBILE
avec détecteur IR incorporé.
Portée 30 mètres.



WECR 55501



MINI CENTRALE D'ALARME
avec détecteur de mouvement, commande par câble ou par la télécommande + 7 contacts magnétiques.



WEDO 62004



ALARME DE FENÊTRE, PLACARD...



WEDO 68502



DÉTECTEUR SONORE DE BRIS DE GLACE ET DE CHOCS
sur les portes ou les fenêtres.
Alarme de 105 db.



WEDO 69001



ALARME SABOT POUR BAS DE PORTE



WE 6260/2 BIS



SONNERIE À DÉTECTEUR DE PASSAGE
détecteur sur 180° dans un rayon de 5 mètres. Mode ding-dong ou alarme.



WEDO 68001



DÉTECTEUR LUMINEUX DE PASSAGE À INFRAROUGE



WEDO 69501

SURVEILLANCE, SÉCURITÉ ENFANT



VEILLEUSE ENFANT
MODELE PINGOUIN

WE 950 BIS



VEILLEUSE ENFANT
MODELE NOUOURS

WE 952 BIS



VEILLEUSE "DESIGN"
AVEC INTERRUPTEUR MARCHÉ / ARRÊT

WE 955 BIS



VEILLEUSE "DESIGN"
AVEC CELLULE CREPUSCULAIRE

WE 957 BIS



WEIPBB 10001

BABY SITTER RADIO SANS FIL



WE 975/3 BIS

KIT DE 2 INTERPHONES
SAN FIL FM - 2 CANAUX
Liaison par Courant Porteur.



Surveillance, sécurité enfant

952 Bis
609521 - 3345116095210
Collage par 12
Veilleuse enfant modèle nounours

950 Bis
609501 - 3345116095012
Collage par 12
Veilleuse enfant modèle Pingouin

6220/2 Bis
662202 - 3345116622010
Collage par 12
Veilleuse avec détecteur crépusculaire

955 Bis
746955 - 3345117609553
Collage par 10
Veilleuse "design" avec interrupteur marche-arrêt

957 Bis
746957 - 3345117609577
Collage par 10
Veilleuse "design" avec cellule crépusculaire

WEIPBB 10001
000001 - 3345110000012
Collage par 4
Baby sitter radio sans fil

WE 975/3 Bis
309751X - 3345113097514
Collage par 4
kit de 2 Interphones sans fil FM - 2 canaux
Liaison par Courant Porteur

CARILLON SANS FIL AVEC DETECTEUR DE PASSAGE RADIO

WECR 55501 • récepteur (carillon)
portée*: 30 m,
3 sonneries au choix avec volume réglable
alimentation : 4 piles LR20**
ou alimentation WECRAD 50001 en option
• émetteur (détecteur)
détection 110° sur 9 mètres
alimentation : 1 pile 6LR61 (9V)**



DETECTEUR DE PASSAGE

WE 6750 Bis
Il sonne chaque fois qu'une personne passe à proximité
1 sonnerie avec volume réglable
alimentation : 2 piles LR14**



• boutons pour 2ème entrée
WECREM 50001

* la portée peut être réduite en fonction de la nature et du nombre d'obstacles. ** piles non fournies

RANSFO



7220* PROMO Carillon sans fil Z-200

Ding-Dong ou comme appel personnes, avec grande portée de transmission, 10 melodies!

Tension nominale: 9 V pile
Fréquence: 433 MHz
Touche pour activer le carillon
18 canaux au choix
Distance max.: 200 m en champ libre
Dimensions: env. 120x80x32 mm

GACHES

Faible consommation, 750mA sous 12V. réversible droite/gauche. Une simple impulsion débloque la gâche.

9062 bis
en applique, sans passage de serrure, chromée

WE 905H bis
en applique, pour serrure à tirage de type "horizontale" avec passage de serrure

WE 905V bis
en applique, pour serrure à tirage de type "verticale" avec passage de serrure

WECA 90201
à encasturer, aluminium anodisé, sans passage de serrure, sélecteur course réglable

WECA 90301
à encasturer, aluminium anodisé, avec passage de serrure, sélecteur course réglable

Multimètres numériques

weMR 850001

Tensions continues : 200 mV, 2V, 20V, 200V et 1000V
Tensions alternatives : 2V, 20V, 200V et 750V
Intensités continues : 200µA, 2mA, 20mA, 200mA et 10A
Intensités alternatives : 2mA, 20mA, 200mA et 10A
Résistances : 200Ω, 2kΩ, 20kΩ, 200kΩ, 2MΩ et 20MΩ
hFE transistors : NPN et PNP
Mesure semi-conducteur : Diode
Signal de continuité : jusqu'à 50Ω

Livré avec un jeu de cordons « test »
Présentation : Blister 140 x 260 mm
Lecture : affichage digital (hauteur 15mm)
Alimentation : 3 piles 1.5 V du type LR03 (AAA), non fournies
Garantie : 2 ans



weMR 830002

Tensions continues : 200 mV, 2V, 20V, 200V et 600V
Tensions alternatives : 200V et 600V
Intensités continues : 200µA, 2mA, 20mA, 200mA et 10A
Intensités alternatives : 2mA, 20mA, 200mA et 2MΩ
hFE transistors : NPN et PNP
Mesure semi-conducteur : Diode

Livré avec un jeu de cordons « test »
Présentation : Blister 140 x 235 mm
Lecture : affichage digital (hauteur 15mm)
Alimentation : 1 pile 9 V du type 6F22, non fournie
Garantie : 2 ans



weMR 820001

Tensions continues : 2V, 20V, 200V et 500V
Tensions alternatives : 2V, 20V, 200V et 500V
Intensité continue : 200µA
Résistances : 2kΩ, 20kΩ, 200kΩ et 2MΩ
Signal de continuité : jusqu'à 50Ω
Mesure semi-conducteur : Diode

Livré avec un jeu de cordons « test »
Lecture : affichage digital (hauteur 10mm)
Présentation : Blister 140 x 235 mm
Alimentation : 1 pile 12 V du type GP 23, non fournie
Garantie : 2 ans



weMR 830001

Tensions continues : 200mV, 2V, 20V, 200V et 600V
Tensions alternatives : 200V et 600V
Intensités continues : 200µA, 2mA, 20mA, 200mA et 10A
Résistances : 200Ω, 2kΩ, 20kΩ, 200kΩ et 2MΩ
Mesure semi-conducteur : Diode
hFE transistors : NPN et PNP

Livré avec un jeu de cordons « test »
Lecture : affichage digital (hauteur 10mm)
Présentation : Blister 140 x 235 mm
Alimentation : 1 pile 9 V du type 6F22, non fournie
Garantie : 2 ans



239

Multimètre analogique

weMR 800001

Tensions continues : 2,5V, 10V, 50V, 250V et 300V
Tensions alternatives : 10V, 50V, 250V et 300V
Intensités continues : 10mA et 250mA
Résistances : 20kΩ et 2MΩ
Etat des piles : piles 9V et 1.5V

Livré avec un jeu de cordons « test »
Présentation : Blister 140 x 235 mm
Alimentation : 1 pile 1,5V du type LR 06 (AA), non fournie
Lecture : Cadran analogique. Garantie : 2 ans

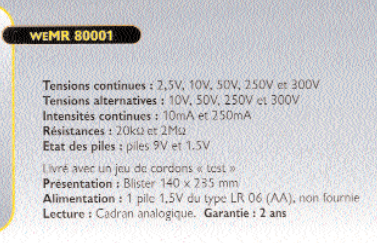

Testeur de tensions

weMR 810001

Teste jusqu'à 7 niveaux de tension et en affiche la polarité.
Tensions continues : 6V, 12V, 24V, 50V, 120V, 230V et 400V
Intensités alternatives : 6V, 12V, 24V, 50V, 120V, 230V et 400V

Livré avec un cordon « test »
Présentation : Blister 140 x 260 mm
Lecture : par voyants (LED)
Garantie : 2 ans

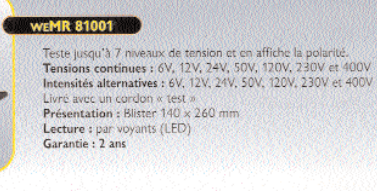

Testeur de tension

weMR 610002

Signale la présence d'une tension (phase), pointe de touche isolée
Tension alternative : 240 V - Lecture : par voyant
Présentation : Blister 60 x 235 mm
Alimentation : 2 piles 1,5V du type LR 03 (AAA), non fournies
Garantie : 2 ans

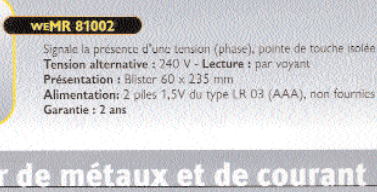

Détecteur de métaux et de courant

weMR 802009

Détecteur de métaux et de courant alternatif + 240V
Indicateurs sonores identifiants (métaux ou courant)
Alimentation : 1 pile 9 V du type 6F22, non fournie
Détection à travers un mur jusqu'à 5 cm environ
Présentation : sous blister 140 x 235 mm
Garantie : 2 ans

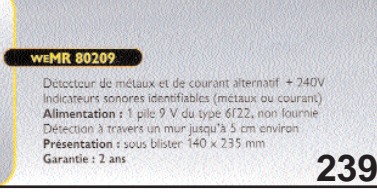

239

GOULOTTE RECOUVREMENT

REF	DESIGNATION	UV	COLIS
FAY9102016	GOULOTTE 20x16 BLC	M	120
FAY9102016AI	ANGLE INT 20x16 BLC	M	10
FAY9102016AE	ANGLE EXT 20x16 BLC	U	10
FAY9102016AP	ANGLE PLAT 20x16 BLC	U	10
FAY9102016DT	DERIVATION EN T 20x16 BLC	U	10
FAY9102016EM	EMBOUIT GOULOTTE 20x16 BLC	U	10
FAY9104016	GOULOTTE 40x16 BLC	M	50
FAY9104016CL	GOULOTTE 40x16 CLOISONS BLC	M	50
FAY9104025	GOULOTTE 40x25 BLC	M	38
FAY9104016AI	ANGLE INTERIEUR 40x16.25 BLC	U	10
FAY9104016AE	ANGLE EXTERIEUR 40x16.25 BLC	U	10
FAY9104016AP	ANGLE PLAT 40x16.25 BLC	U	10
FAY9104016DT	DERIVATION EN T 40x16.25 BLC	U	10
FAY9104016EM	EMBOUIT 40x16.25 BLC	U	10
FAY9104016SJ	COUVRE JOINT 40x16.25 BLC	U	10
FAY9104016A1	CADRE SAILLIE 1 POSTE M46 BLANC	U	10
FAY9104016A2	CADRE SAILLIE 1 POSTE ENTRAXE 80 BLANC	U	10
FAY9104016A3	CADRE SAILLIE 2 POSTE ENTRAXE 80 BLANC	U	10

LE PLUS
MEUBLES VARIABLES



GOULOTTE ADHESIVE

REF	DESIGNATION	UV	COLIS
FAY9201008	GOULOTTE ADHESIVE 10x8 BLC	M	400
FAY9201010	GOULOTTE ADHESIVE 10x10 BLC	M	350
FAY9201010	GOULOTTE ADHESIVE 15x10 BLC	M	200

GOULOTTE DE DISTRIBUTION

REF	DESIGNATION	UV	COLIS
FAY9301510	GOULOTTE 15x10	M	200
FAY9301510AI	ANGLE INT 15x10 BLC	U	20
FAY9301510AE	ANGLE EXT 15x10 BLC	U	20
FAY9301510AP	ANGLE PLAT 15x10 BLC	U	20
FAY9301510DT	DERIVATION EN T 15x10	U	20
FAY9301510EM	EMBOUIT GOULOTTE 15x10 BLC	U	20
FAY9301510JT	COUVRE JOINT 15x10	U	20
FAY9301515	GOULOTTE 15x15	M	144
FAY9301515AI	ANGLE INT 15x15 BLC	U	20
FAY9301515AE	ANGLE EXT 15x15 BLC	U	20
FAY9301515AP	ANGLE PLAT 15x15 BLC	U	20
FAY9301515DT	DERIVATION EN T 15x15	U	20
FAY9301515EM	EMBOUIT GOULOTTE 15x15 BLC	U	20
FAY9301515JT	COUVRE JOINT 15x15	U	20
FAY9302010	GOULOTTE 20x10	M	160
FAY9302010AI	ANGLE INT 20x10 BLC	U	20
FAY9302010AE	ANGLE EXT 20x10 BLC	U	20
FAY9302010AP	ANGLE PLAT 20x10 BLC	U	20
FAY9302010DT	DERIVATION EN T 20x10	U	20
FAY9302010EM	EMBOUIT GOULOTTE 20x10 BLC	U	20
FAY9302010JT	COUVRE JOINT 20x10	U	20
FAY9302525	GOULOTTE 25x25	M	48
FAY9302525AI	ANGLE INT 25x25 BLC	U	20
FAY9302525AE	ANGLE EXT 25x25 BLC	U	20
FAY9302525AP	ANGLE PLAT 25x25 BLC	U	20
FAY9302525DT	DERIVATION EN T 25x25	U	20
FAY9302525EM	EMBOUIT GOULOTTE 25x25 BLC	U	20
FAY9302525JT	COUVRE JOINT 25x25	U	20
FAY9303010	GOULOTTE 30x10	M	114
FAY9303010AI	ANGLE INT 30x10 BLC	U	20
FAY9303010AE	ANGLE EXT 30x10 BLC	U	20
FAY9303010AP	ANGLE PLAT 30x10 BLC	U	20
FAY9303010DT	DERIVATION EN T 30x10	U	20
FAY9303010EM	EMBOUIT GOULOTTE 30x10 BLC	U	20
FAY9303010JT	COUVRE JOINT 30x10	U	20
FAY9303016	GOULOTTE 30x16	M	72
FAY9303016AI	ANGLE INT 30x16 BLC	U	20
FAY9303016AE	ANGLE EXT 30x16 BLC	U	20
FAY9303016AP	ANGLE PLAT 30x16 BLC	U	20
FAY9303016DT	DERIVATION EN T 30x16	U	20
FAY9303016EM	EMBOUIT GOULOTTE 30x16 BLC	U	20
FAY9303016JT	COUVRE JOINT 30x16	U	20

GOULOTTE DISTRIBUTION

REF	DESIGNATION	UV	COLIS
FAY9304025	GOULOTTE 40x25 BLC	M	80
FAY9304025AI	ANGLE INT 40x25 BLC	U	20
FAY9304025AE	ANGLE EXT 40x25 BLC	U	20
FAY9304025AP	ANGLE PLAT 40x25 BLC	U	20
FAY9304025DT	DERIVATION EN T 40x25	U	20
FAY9304025EM	EMBOUIT GOULOTTE 40x25 BLC	U	20
FAY9304025JT	COUVRE JOINT 40x25	U	20
FAY9304040	GOULOTTE 40x40	M	48
FAY9304040AI	ANGLE INT 40x40 BLC	U	20
FAY9304040AE	ANGLE EXT 40x40 BLC	U	20
FAY9304040AP	ANGLE PLAT 40x40 BLC	U	20
FAY9304040DT	DERIVATION EN T 40x40	U	20
FAY9304040EM	EMBOUIT GOULOTTE 40x40 BLC	U	20
FAY9304040JT	COUVRE JOINT 40x40	U	20
FAY9306040	GOULOTTE 60x40	M	32
FAY9306040AI	ANGLE INT 60x40 BLC	U	10
FAY9306040AE	ANGLE EXT 60x40 BLC	U	10
FAY9306040AP	ANGLE PLAT 60x40 BLC	U	10
FAY9306040DT	DERIVATION EN T 60x40	U	10
FAY9306040EM	EMBOUIT GOULOTTE 60x40 BLC	U	10
FAY9306040JT	COUVRE JOINT 60x40	U	10
FAY9306060	GOULOTTE 60x60	M	40
FAY9306060AI	ANGLE INT 60x60 BLC	U	10
FAY9306060AE	ANGLE EXT 60x60 BLC	U	10
FAY9306060AP	ANGLE PLAT 60x60 BLC	U	10
FAY9306060DT	DERIVATION EN T 60x60	U	10
FAY9306060EM	EMBOUIT GOULOTTE 60x60 BLC	U	10
FAY9306060JT	COUVRE JOINT 60x60	U	10
FAY9308080	GOULOTTE 80x80	M	24
FAY9308080AI	ANGLE INT 80x80 BLC	U	10
FAY9308080AE	ANGLE EXT 80x80 BLC	U	10
FAY9308080AP	ANGLE PLAT 80x80 BLC	U	10
FAY9308080DT	DERIVATION EN T 80x80	U	10
FAY9308080EM	EMBOUIT GOULOTTE 80x80 BLC	U	10
FAY9308080TR	TRAVERSE DE MUR 80x80	U	1
FAY9308080JT	COUVRE JOINT 80x80	U	20

LE PLUS
TRANSPARENT DE MUR

GOULOTTE DISTRIBUTION

REF	DESIGNATION	UV	COLIS
FAY9310040	GOULOTTE 100x40	M	26
FAY9310040AI	ANGLE INT 100x40 BLC	U	10
FAY9310040AE	ANGLE EXT 100x40 BLC	U	10
FAY9310040AP	ANGLE PLAT 100x40 BLC	U	10
FAY9310040DT	DERIVATION EN T 100x40	U	10
FAY9310040EM	EMBOUIT GOULOTTE 100x40 BLC	U	10
FAY9310040AG	AGRAFFE GOULOTTE 100	U	20
FAY9310040JT	JOINT DE GOULOTTE 100x40	U	20
FAY9310060	GOULOTTE 100x60	M	20
FAY9310060AI	ANGLE INT 100x60 BLC	U	10
FAY9310060AE	ANGLE EXT 100x60 BLC	U	10
FAY9310060AP	ANGLE PLAT 100x60 BLC	U	10
FAY9310060DT	DERIVATION EN T 100x60	U	10
FAY9310060EM	EMBOUIT GOULOTTE 100x60 BLC	U	10
FAY9310060AG	AGRAFFE GOULOTTE 100	U	10
FAY9308080TR	TRAVERSE DE MUR 100x80	U	1
FAY9308080JT	COUVRE JOINT 100x80	U	10
FAY9312060	GOULOTTE 120x60	M	16
FAY9312060AI	ANGLE INT 120x60 BLC	U	10
FAY9312060AE	ANGLE EXT 120x60 BLC	U	10
FAY9312060AP	ANGLE PLAT 120x60 BLC	U	10
FAY9312060DT	DERIVATION EN T 120x60	U	10
FAY9312060EM	EMBOUIT GOULOTTE 120x60 BLC	U	10
FAY9312060AG	AGRAFFE GOULOTTE 120	U	10
FAY9312060C	CLOISON H 60	U	70
FAY9312060JT	COUVRE JOINT 120x60	U	20
FAY9315060	GOULOTTE 150x60	M	12
FAY9315060AI	ANGLE INT 150x60 BLC	U	4
FAY9315060AE	ANGLE EXT 150x60 BLC	U	4
FAY9315060AP	ANGLE PLAT 150x60 BLC	U	4
FAY9315060DT	DERIVATION EN T 150x60	U	4
FAY9315060EM	EMBOUIT GOULOTTE 150x60 BLC	U	5
FAY9315060AG	EMBOUIT GOULOTTE 150	U	12
FAY9315060JT	COUVRE JOINT 150x60	U	4
FAY9320060	GOULOTTE 200x60	M	8
FAY9320060AI	ANGLE INT 200x60 BLC	U	1
FAY9320060AE	ANGLE EXT 200x60 BLC	U	1
FAY9320060AP	ANGLE PLAT 200x60 BLC	U	1
FAY9320060DT	DERIVATION EN T 200x60	U	1
FAY9320060EM	EMBOUIT GOULOTTE 200x60 BLC	U	5
FAY9320060AG	AGRAFFE GOULOTTE 200	U	8
FAY9320060JT	COUVRE JOINT 200x60	U	1

LE PLUS
TRANSPARENT DE MUR

GOULOTTE DISTRIBUTION

REF	DESIGNATION	UV	COLIS
FAY9325060	GOULOTTE 250x60	M	8
FAY9325060L	GOULOTTE 250x60 LONG 1,3 M	U	8
FAY9325060AI	ANGLE INT 250x60 BLC	U	1
FAY9325060AE	ANGLE EXT 250x60 BLC	U	1
FAY9325060AP	ANGLE PLAT 250x60 BLC	U	1
FAY9325060DT	DERIVATION EN T 250x60	U	1
FAY9325060EM	EMBOUT GOULOTTE 250x60 BLC	U	5
FAY9325060AG	AGRAFFE GOULOTTE 250	U	8
FAY9325060JT	JOINT DE GOULOTTE 250x60	U	1



LE PLUS: cloisons 1 m

FAY9325060	CLOISON H 60 L 1M	M	50
------------	-------------------	---	----



FAY9315080	GOULOTTE 150x80	M	12
FAY9315080AI	ANGLE INT 150x80 BLC	U	1
FAY9315080AE	ANGLE EXT 150x80 BLC	U	1
FAY9315080AP	ANGLE PLAT 150x80 BLC	U	1
FAY9315080DT	DERIVATION EN T 150x80	U	1
FAY9315080EM	EMBOUT GOULOTTE 150x80 BLC	U	5
FAY9315080AG	AGRAFFE GOULOTTE 150	U	8
FAY9315080JT	JOINT DE GOULOTTE 150x80	U	1



FAY9320080	GOULOTTE 200x80	M	8
FAY9320080AI	ANGLE INT 200x80 BLC	U	1
FAY9320080AE	ANGLE EXT 200x80 BLC	U	1
FAY9320080AP	ANGLE PLAT 200x80	U	1
FAY9320080DT	DERIVATION EN T 200x80	U	1
FAY9320080EM	EMBOUT GOULOTTE 200x80 BLC	U	5
FAY9320080AG	AGRAFFE GOULOTTE 200	U	8
FAY9320080C	CLOISON H 80	U	30
FAY9320080JT	JOINT DE GOULOTTE 200x80	U	1

LE PLUS: Agrafes Orange



GOULOTTE APPAREILLABLE

REF	DESIGNATION	UV	COLIS
FAY9510035	GOULOTTE 100x35 BLC	M	24
FAY9510035AI	ANGLE INT 100x35 BLC	U	1
FAY9510035AE	ANGLE EXT 100x35 BLC	U	1
FAY9510035AP	ANGLE PLAT 100x35 BLC	U	1
FAY9510035DT	DERIVATION EN T 100x35	U	1
FAY9510035EM	EMBOUT GOULOTTE 100x35 BLC	U	5
FAY9510035CL	CLOISON 100x35	M	130
FAY9510035JT	JOINT DE GOULOTTE 100x35	U	1



FAY9510050	GOULOTTE 100x50 BLC	M	20
FAY9510050AI	ANGLE INT 100x50 BLC S	U	1
FAY9510050AE	ANGLE EXT 100x50 BLC S	U	1
FAY9510050AP	ANGLE PLAT 100x50 BLC S	U	1
FAY9510050DT	DERIVATION EN T 100x50	U	1
FAY9510050EM	EMBOUT GOULOTTE 100x50 BLC	U	5
FAY9510050CL	CLOISON 100x50	M	84
FAY9510050JT	JOINT DE GOULOTTE 100x50	U	1



FAY9510035P1	PLASTRON 45X45 1P	U	10
FAY9510035P2	PLASTRON 45X45 2P	U	10
FAY9510035P3	PLASTRON 45X45 3P	U	10



FAY9545450E	PRISE 45x45 2P+T GER ECLIPS	U	10
FAY954545TR	PRISE 45x45 2P+T FR ECLIPS	U	10
FAY954522RJ45	PRISE 45x22,5 RJ 45 CAT5 9 CTS	U	10
FAY954522RJ11	PRISE 45x22,5 RJ 11 6 CTS	U	10
FAY954545RJ45	PRISE 45x45 RJ45 CAT5 8 CTS	U	10



GOULOTTE ENCLIPSAGE DIRECT M45

REF	DESIGNATION	UV	COLIS
FAY9607550	GOUL 75x50 ENCLIPS DIRECT 1 COUV	M	24
FAY9607550AI	ANGLE INT 75x50	U	16
FAY9607550AE	ANGLE EXT 75x50	U	1
FAY9607550AP	ANGLE PLAT 75x50	U	20
FAY9607550DT	DERIVATION T GOUL 75x50	U	12
FAY9607550EM	EMBOUT GOULOTTE 75x50	U	20
FAY9607550JT	JOINT DE GOULOTTE 75x50	U	20



FAY9612550	GOUL 125x50 ENCLIPS DIRECT 2 COUV	M	16
FAY9612550AI	ANGLE INT 125x50	U	10
FAY9612550AE	ANGLE EXT 125x50	U	10
FAY9612550AP	ANGLE PLAT 125x50	U	8
FAY9612550DT	DERIVATION T GOUL 125x50	U	10
FAY9612550EM	EMBOUT GOULOTTE 125x50	U	10
FAY9612550JT	JOINT DE GOULOTTE 125x50	U	8



FAY9616050	GOUL 160x50 ENCLIPS DIRECT 3 COUV	M	12
FAY9616050AI	ANGLE INT 160x50	U	10
FAY9616050AE	ANGLE EXT 160x50	U	4
FAY9616050AP	ANGLE PLAT 160x50	U	10
FAY9616050EM	EMBOUT 160x50	U	10
FAY9616050JT	JOINT DE GOULOTTE 160x50	U	10



LE PLUS: concept double peau plus résistant à l'arrachage

GOULOTTE POUR CLIMATISATION

REF	DESIGNATION	UV	COLIS
FAY9706550	GOUL CLIM 65x50	M	24
FAY9706550AE	ANGLE EXT GOUL CLIM 65x50	U	10
FAY9606550EM	EMBOUT GOUL CLIM 65x50	U	10
FAY9606550AI	ANGLE INT GOUL CLIM 65x50	U	10
FAY9606550TR	TRAVERSE DE MUR GOUL CLIM 65x50	U	10
FAY9606550AG	AGRAFFE 65mm	U	25
FAY9706550AP	ANGLE PLAT GOUL CLIM 65x50	U	10
FAY9706550JT	JOINT DE COUVERCLE GOUL CLIM 65x50	U	25

LE PLUS: encoches pour colliers

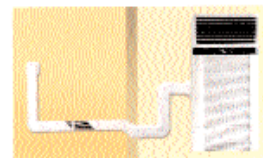

FAY9709065	GOUL CLIM 90x65	M	16
FAY9709065AE	ANGLE EXT GOUL CLIM 90x65	U	10
FAY9609065EM	EMBOUT GOUL CLIM 90x65	U	10
FAY9609065AI	ANGLE INT GOUL CLIM 90x65	U	10
FAY9609065TR	TRAVERSE DE MUR GOUL CLIM 90x65	U	10
FAY9609065AG	AGRAFFE GOULOTTE 90mm	U	25
FAY9709065AP	ANGLE PLAT GOUL CLIM 90x65	U	10
FAY9709065JT	JOINT DE COUVERCLE GOUL CLIM 90x65	U	25



FAY9712575	GOUL CLIM 125x75	M	8
FAY9712575AE	ANGLE EXT GOUL CLIM 125x75	U	10
FAY9712575EM	EMBOUT GOUL CLIM 125x75	U	10
FAY9712575AI	ANGLE INT GOUL CLIM 125x75	U	10
FAY9712575TR	TRAVERSE DE MUR GOUL CLIM 125x75	U	10
FAY9712575AG	AGRAFFE GOULOTTE 125mm	U	25
FAY9712575AP	ANGLE PLAT GOUL CLIM 125x75	U	10
FAY9712575JT	JOINT DE COUVERCLE GOUL CLIM 125x75	U	25





GOULOTTE DE SOL

REF	DESIGNATION	UV	COLIS
-----	-------------	----	-------



FAY9806015	GOULOTTE DE SOL 60/15	M	30
FAY9807518GR	GOULOTTE DE SOL 75/18 GRIS	M	30



GOULOTTE D'ANGLE

REF	DESIGNATION	UV	COLIS
-----	-------------	----	-------



FAY9903030	GOULOTTE ANGLE 30x30	M	60
FAY9904040	GOULOTTE ANGLE 40x40	M	30
FAY9903030AR	AGRAPHES RONDES		10

GOULOTTE PLINTHE

REF	DESIGNATION	UV	COLIS
-----	-------------	----	-------



FAY9007520	GOULOTTE 75x20	M	20
FAY9007020AI	ANGLE INT 75x20 BLC	U	10
FAY9007020AF	ANGLE EXT 75x20 BLC	U	10
FAY9007520AP	ANGI F PLAT 75x20 BLC	U	10
FAY9007020DT	DERIVATION EN T 75x20	U	10
FAY9007520EM	EMBOUT GOULOTTE 75x20 BLC	U	10
FAY9007520JT	JOINT DE COUVERCLE 75x20	U	10
FAY9007520P1	ADAPTEUR M45 1 POSTE	U	10

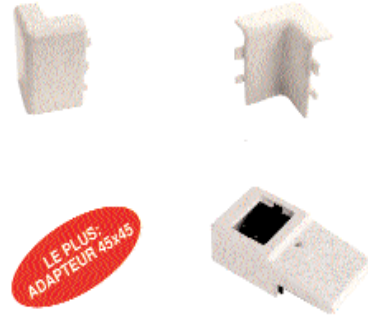

LE PLUS:
ADAPTEUR 45x45

DISPO 09 2006

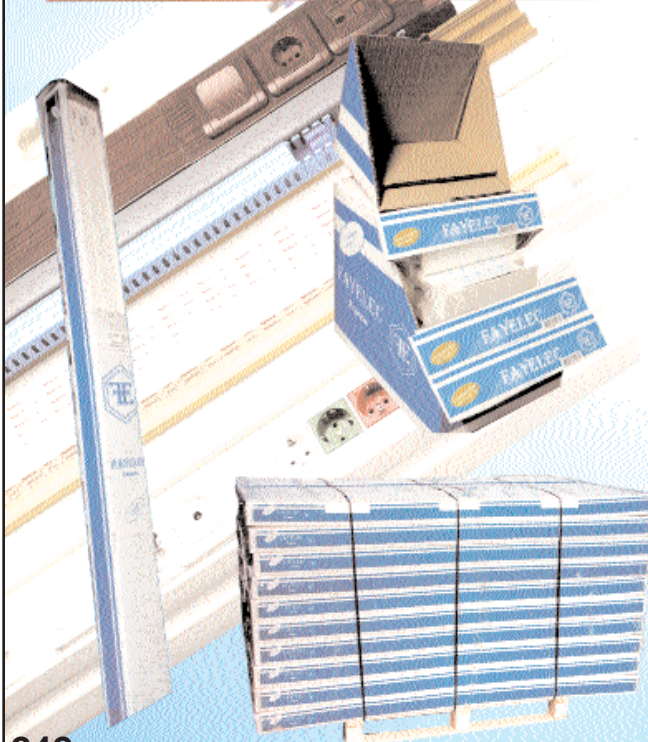
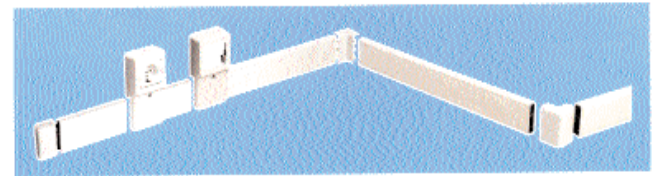

Goulottes

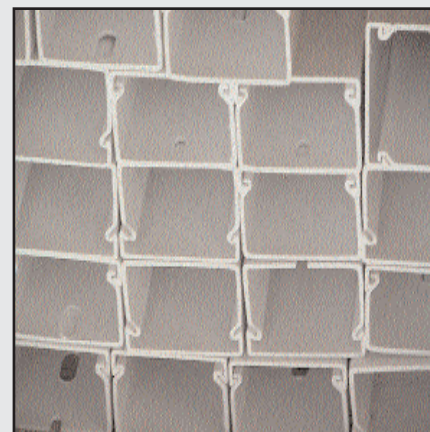
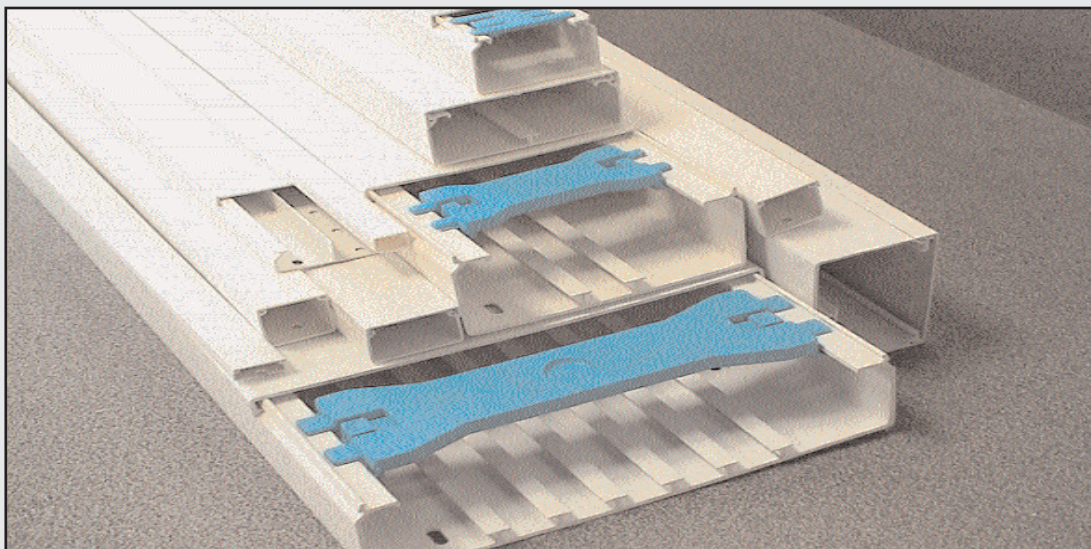

Tarifs goulottes PVC intérieur/extérieur .

Tarif au mètre (longueur de 2 mètres) .

CODE	Désignation
4171	Mini moulure PVC autoc.charn.10x15 blanc polaire
2413	Mini moulure PVC 10x20 blanc polaire
1514	Mini moulure PVC 10x30 blanc polaire
1510	Mini moulure PVC 10x30 avec cloison blanc polaire
1026	Mini moulure PVC 15x30 blanc polaire
1526	Mini moulure PVC 15x50T blanc polaire
1530	Mini moulure PVC 15x50 blanc polaire
1028	Goulotte PVC LFG 25x40 blanche polaire
1030	Goulotte PVC LFG 40x60 blanche polaire
1072	Goulotte PVC LFG 40x90 blanche polaire
1031	Goulotte PVC LFG 60x60 blanche polaire
1032	Goulotte PVC LFG 60x90 blanche polaire
1033	Goulotte PVC LFG 60x110 blanche polaire
1034	Goulotte PVC FB 60x130 blanche polaire
1036	Goulotte PVC FB 60x200 blanche polaire
1066	Goulotte PVC FB 60x230 blanche polaire
1093	Goulotte PVC FB 100x230 blanche polaire
Passage de cables au sol (protection PVC)	
6649	Passage de plancher ABK gris 12x50
4221	Passage de plancher ABK gris 18x75 T

Cables électriques , gaines ICT , tubes hiro



CABLES ELECTRIQUES

Tarif au mètre

Série F.T.C

REF	Désignation
Cable d'alarme	
4S	4 x 0,22+T
6S	6 x 0,22+T
8S	8 x 0,22+T
10S	10 x 0,22+T
12S	12 x 0,22+T
14S	14 x 0,22+T
20S	20 x 0,22+T
2B6	6 x 0,22 + 2 x 0,50+T
2B8	8 x 0,22 + 2 x 0,50+T
2B6	6 x 0,22 + 2 x 0,50+T
2C6	2 x 0,75 + 6 x 0,22+T
2C8	2 x 0,75 + 8 x 0,22+T
RG59	RG59 cable coaxial standard
4X075	4 x 0,75 souple blanc

Cable coaxial

RG59MIL	coax gros diamètre 75ohm MIL
MCX	coax petit diamètre 75ohm
MCX5S	MCX 75ohm + 5x0,35mm

Série D.A.U

REF	Désignation
RO2V	
R2V3G15	RO2V 3G1,5
R2V3G25	RO2V 3G2,5
R2V4G15	RO2V 4G1,5
6/10ème téléphone	
SYT2P6	Syt1/sytnum 2Paires 0,6/AWG24
SYT3P6	Syt1/sytnum 3Paires 0,6/AWG24
SYT5P6	Syt1/sytnum 5Paires 0,6/AWG24
SYT7P6	Syt1/sytnum 7Paires 0,6/AWG24
9/10ème téléphone	
SYT2P9	Syt1/sytnum 2Paires 0,9/AWG20
SYT3P9	Syt1/sytnum 3Paires 0,9/AWG20
SYT5P9	Syt1/sytnum 5Paires 0,9/AWG20
SYT7P9	Syt1/sytnum 7Paires 0,9/AWG20

HO5RRF

H5R4G075	HO5RRF 4G 0,75 souple noir
H5R4G1	HO5RRF 4G 1 souple noir

HO7RRF

H7R3G1	HO7RRF 3G 1 souple noir
H7R3G15	HO7RRF 3G 1,5 souple noir
H7R4G1	HO7RRF 4G 1 souple noir



GAINES ICT , TUBES HIRO , COLLIERS COLSON

REF	DESIGNATION
GAINÉ ICT	
G20ICT100	GAINÉ ICT DIAM 20 GRIS PAR C100M LE METRE
G20ICT25	GAINÉ ICT DIAM 20 GRIS PAR C25M LE METRE
G16ICT100	GAINÉ ICT DIAM 16 GRIS PAR C100M LE METRE
G16ICT25	GAINÉ ICT DIAM 16 GRIS PAR C25M LE METRE
TUBE HIRO	
TUB20	TUBE HIRO GRIS DIAM 20
COLLIERS COLSON	
EMVIS	EMBASE 0 VISSER COLSON
EMCH	EMBASE CHEVILLE COLSON
C9X180	COLLIER COLSON 9X180
C9X250	COLLIER COLSON 9X250
C9X350	COLLIER COLSON 9X360
PINCE	
EMBASE TUBE HIRO+GAINÉ	
EMB16X32	EMBASE COLLIER TUBE HIRO 16/32
CHFILD8	CHEVILLE FILETEES D 8MM

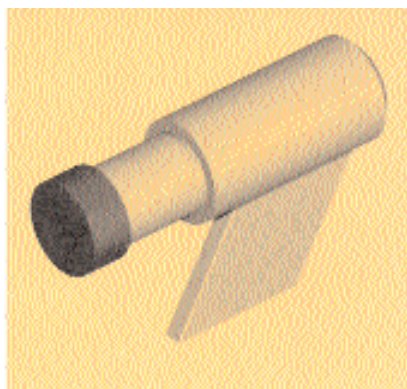

PORTAILS COULISSANTS

PORTAILS PIVOTANTS

BUTEES DE PORTAILS COULISSANTS, ZINGUEES
BUTEES DE PORTAILS PIVOTANTS, ZINGUEES

PORTAILS COULISSANTS



Réf. 006



Réf. 007



Réf. 008



Réf. 116A

A SCELLER
A VISSER
PVC A VISSER
A SOUDER
A SOUDER
SUR PLATINE
SUR PLATINE

ART	A	B	C	D	L	H	M
006	10	240	40	30		30	
007	8	100	40	30		140	
008				28		12	
115	8	50	35	30		92	
116	10	70	45	36		115	
115P	10	40	35	30	90x90	98	64x64
116P	10	50	45	36	110x110	104	80x80

(*) Dispo en inox, nous consulter.

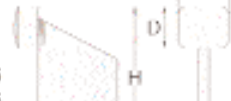
Réf. 115
Réf. 116Réf. 115P
Réf. 116P

PORTAILS LOURDS + DE 500KG

ART	A	B	C	D	E	L	H	M	D
116A	B	57	38	42	115/150	-	92	-	-
116AP	8	-	38	42	115/150	110x110	103	80x80	11

PORTAILS LEGERS - DE 100KG

ART	A	B	C	D	E	L	H	M	D
009	10	240	40	30	-	-	30	-	-
BRFAP	Ressort Inox avec embout PVC 55x27 - Course 25mm - A insérer dans trou ø18								



Réf. 009

AMORTISSEUR
AMORTISSEUR SUR PLATINE



Réf. BRFAP

avec bouchon

PORTAILS PIVOTANTS

ART	A	B	C	D	H
EMBOITIE	145	72	66	34	18
EMBOITIE	146	90	90	40	21
LONGUE	146LMX	90	110	50	50
PLIEE	146MX	90	90	50	50
A RESSORT	147MX	90	25/60	40	50
MAGNETIQUE	BM22	22	54	43	
A VISSER	146VMX	90	95	50	45
	145P	70	66	34	18
	146P	90	90	40	21
	145F	70	66	34	18
	146F	90	90	40	21
ABK	Arrêt à bascule industriel à sceller galva				
ABL	Arrêt à bascule industriel à sceller galva				

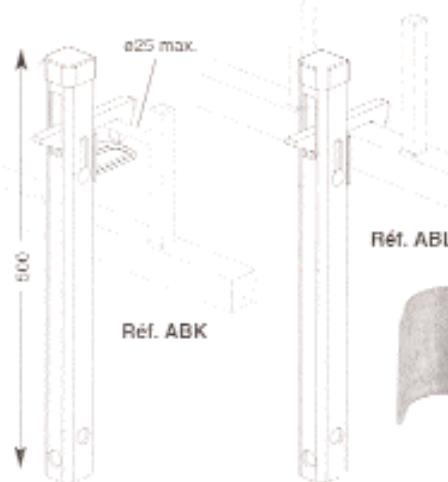

Réf. ABK



Réf. ABL

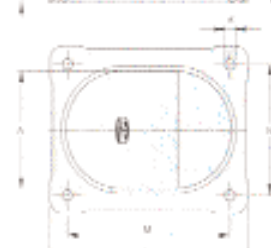
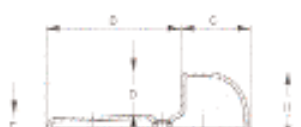

Réf. 146VMX

Réf. 145F
Réf. 146FRéf. 145P
Réf. 146PRéf. 145
Réf. 146

Réf. BM22

FORCE 20-25kg



Réf. 146MX



Réf. 147MX

PORTAILS COULISSANTS

PLAQUES DE GUIDAGE SUPERIEUR

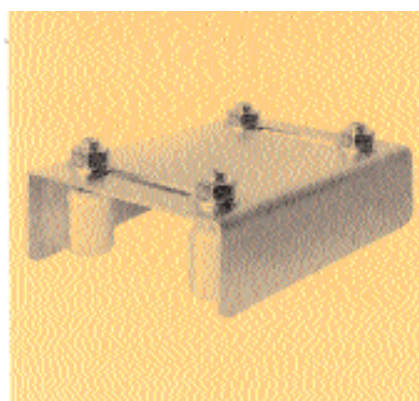

PLAQUES DE GUIDAGE



- 4 olives ø34
- 4 olives ø30
- 4 olives ø40
- 4 olives ø40

ART	B	A	C	H
212	40/80	40/50	220	46
217	40/80	40/50	220	59
214	50/87	60/80	350	65
218	50/87	60/80	350	82

(*) Dispo en inox, nous consulter.

PLAQUES DE GUIDAGE DEPORTEE

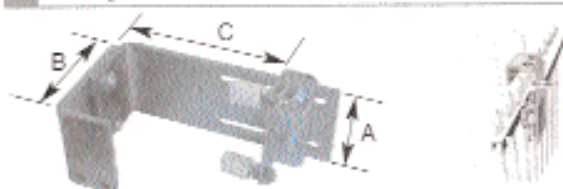

ART	A	B	C
169/0	120	130/170	130/300
269/0	100	110/150	130/200

PLAQUES DE GUIDAGE A JUPE PERCEE

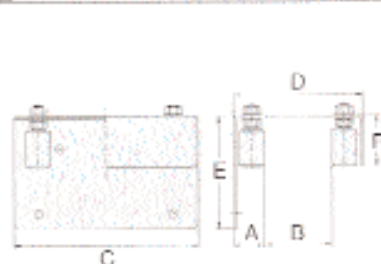

- Réf. 222L
- Réf. 223L
- Réf. 267/0
- Réf. 268/0

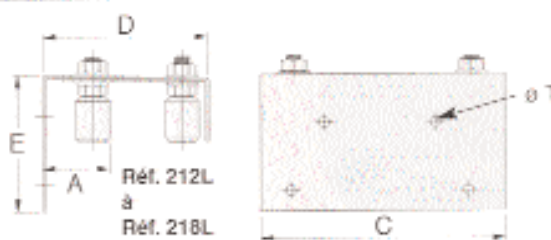

- Réf. 212L
- à
- Réf. 218L

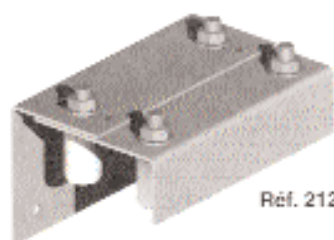

Réf. 212L

- 4 olives ø30
- 4 olives ø42
- 4 olives ø30
- 4 olives ø30
- 4 olives ø40
- 4 olives ø40

ART	T	A	B	C	D	E	F
222L*	9	40	0/70	220	150	120	60
223L*	13	50	0/110	300	210	180	80
267/0	13	40	0/105	200	185	160	70
268/0	13	45	95	255	190	165	70
212L	9	40/80	40/57	220	134/180	120	40
217L	9	38/80	44/60	220	134/180	120	55
214L	13	50/85	60/84	350	180/220	180	60
218L	13	52/83	62/84	350	176/220	180	80

(*) Dispo en inox, nous consulter.

PLAQUES DE GUIDAGE ECONOMIQUES



- 2 olives
- 4 olives

ART	B	C	D	E	F
220/0	37/60	60	135	35	35
221/0	37/60	220	138	35	35

PLAQUES DE GUIDAGE A REGLAGE LARGE

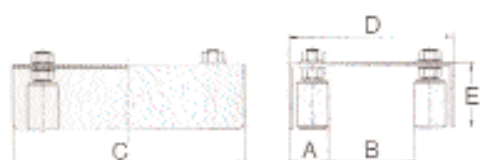

- 4 olives ø42
- 2 olives ø30
- 4 olives ø30
- 4 olives ø40

ART	A	B	C	D	E
265/0	50	0/95	250	190	90
266/0	43	0/105	100	195	75
222*	40	0/70	220	150	60
223*	50	0/110	300	210	80

(*) Dispo en inox, nous consulter.

ACCESSOIRES MECANIQUES

ROUES EN ACIER ZINGUEES

Avec roulement à billes étanche

Gorge en V (1 roulement)

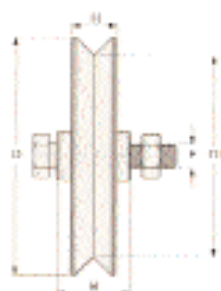

Côtes	D	D1	R	H	F	Portée (kg)
301	60	48	24	17	10	100
303	75	65	24	18	12	150
305	90	75	34	20	12	170
405	100	84	34	22	12	200
307	120	104	34	22	12	200
317	140	123	34	25	14	250
309	160	142	44	26	16	300
311	200	182	44	26	16	300



Gorge en V (2 roulements)

Côtes	D	D1	B	H	F	Portée (kg)
407	120	99	34	30	14	400
409	140	119	44	30	14	400
413	160	139	44	30	14	400
415	200	179	44	30	14	400
313	160	139	44	32	16	600
315	200	179	44	32	16	600

Gorge en U pour rails 6, 7, 8 et 16 mm (1 roulement)

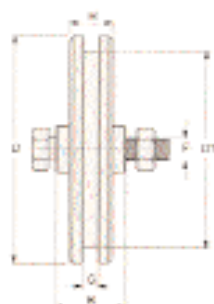

Côtes	D	D1	R	C	H	F	Portée (kg)
302	60	48	24	6	17	10	100
304	75	61	24	7	18	12	150
306	90	72	34	8	20	12	170
406	100	82	34	8	22	12	200
308	120	102	34	8	22	12	200
318	140	122	34	16	25	14	250
310	160	140	44	16	26	16	300
312	200	180	44	16	26	16	300



Gorge en U pour rails de 21 mm (1 roulement)

Côtes	D	D1	B	G	H	F	Portée (kg)
408	120	102	34	21	30	14	400
410	140	120	44	21	30	14	400
414	160	140	44	21	30	14	400
416	200	180	44	21	30	14	400
314	160	140	44	21	32	16	600
316	200	180	44	21	32	16	600

ACCESSOIRES MECANIQUES

ROUES EN ACIER ZINGUEES

Avec roulement à billes étanche

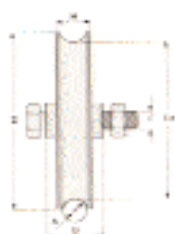

Gorge demi-ronde pour rails de 16 et 20 mm

Côtes	D	D1	d	D	H	F	Portée (kg)
453	90	73,5	16	34	25	12	200
454	120	103	16	34	25	14	250
455	120	100	20	34	30	14	400
456	160	141	16	44	26	16	400
457	160	140	20	44	32	16	600
458	200	178,5	20	44	32	16	700

Avec graisseur

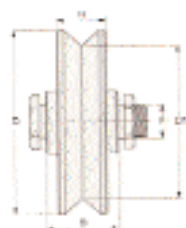

Gorge en V

Côtes	D	D1	B	H	F	Portée (kg)
103	90	73	34	25	21	200
105	120	99	44	30	23	400
163	160	139	44	30	23	500
165	200	179	44	30	23	600
167	250	230	54	32	24	800
169	250	222	75	50	24	1500

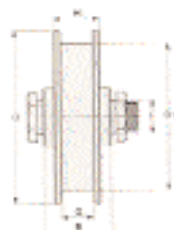

Gorge en U pour rails 16, 21, 22 et 32 mm

Côtes	D	D1	B	G	H	F	Portée (kg)
104	90	72	34	16	25	21	200
106	120	100	44	21	30	23	400
164	160	140	44	21	30	23	500
166	200	180	44	21	30	23	600
168	250	235	54	22	32	24	800
170	250	231	74	32	50	24	1500

Avec support intérieur

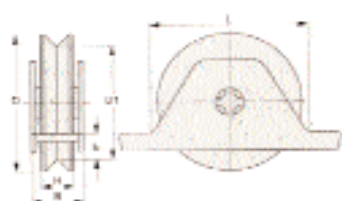

Gorge en V

Côtes	D	D1	B	H	C	I	Portée (kg)
73190	90	75	33	20	17	97	200
207	120	103	38	25	23	130	400
72175	75	65	29	18	15	85	180
721100	100	84	33	22	20	110	220
721140	140	123	38	25	27	152	420
721160	160	139	42	30	32	175	450
721200	200	179	50	32	42	216	700

ACCESSOIRES MECANQUES

ROUES EN ACIER ZINGUEES

Avec support intérieur

Gorge en U pour rails de 8, 16 et 21 mm

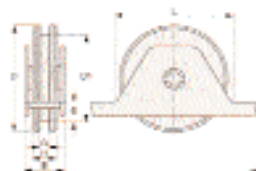

Côtes	D	B	H	G	E	Portée (kg)
109	90	33	20	8	17	200
209	120	38	25	16	23	400
72275	75	29	18	8	15	180
722100	100	33	22	8	20	220
722140	140	38	25	16	27	420
722160	160	42	30	21	32	450
722200	200	50	32	21	42	700

Gorge demi-ronde pour rails de 16 ou 20 mm

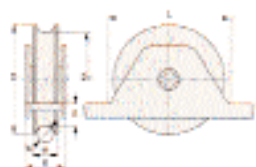

Côtes	D	d	B	H	E	Portée (kg)
10716	90	16	33	21	17	200
20716	120	16	38	25	23	400
20720	120	20	38	25	23	400
72375	75	16	29	21	15	200
723100	100	16	33	22	20	220
723140	140	20	38	25	27	420
723160	160	20	42	30	32	450
723200	200	20	50	32	42	700

Avec support extérieur

Gorge en V

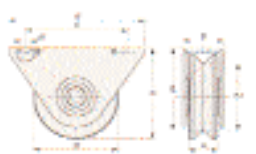

Côtes	D	A	C	E	H	B	Portée (kg)
101	75	120	80	74	25	36	200
127	100	140	107	100	25	38	400

Gorge en U pour rails de 8 et 16 mm

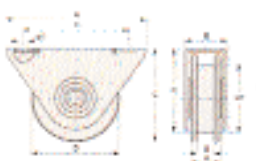

Côtes	D	A	C	E	H	B	G	Portée (kg)
102	75	120	80	74	25	36	8	200
402	75	120	80	74	25	36	16	200
128	100	140	107	100	25	38	16	400

Gorge demi-ronde pour rails de 16 et 20 mm

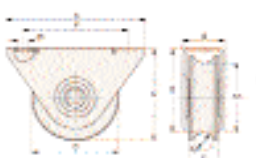

Côtes	D	d	A	C	E	H	B	Portée (kg)
10116	75	16	120	80	74	25	36	200
12716	100	16	140	107	100	25	38	400
12720	100	20	140	107	100	25	38	400

ACCESSOIRES MECANIQUES

ROUES EN ACIER ZINGUEES PLAQUES DE GUIDAGE

Avec flasques à souder



Gorge en V

Côtes	D	B	C	H	E	Portée (kg)
441	100	32	42	22	4	200
443	140	40	52	30	5	400
445	140	50	62	30	5	400

Pour portes basculantes

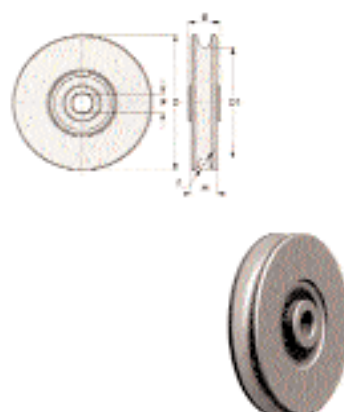

Gorge ronde pour câble de 6 ou 8 mm

Côtes	D	d	B	H	Γ
B606	60	6	20	16	10
B608	60	8	20	16	10
B756	75	6	20	16	12
B758	75	8	20	16	12
B906	90	6	20	16	12
B908	90	8	20	16	12
B1006	100	6	20	16	12
B1008	100	8	20	16	12
B1206	120	6	20	16	12
B1208	120	8	20	16	12

Pour applications industrielles

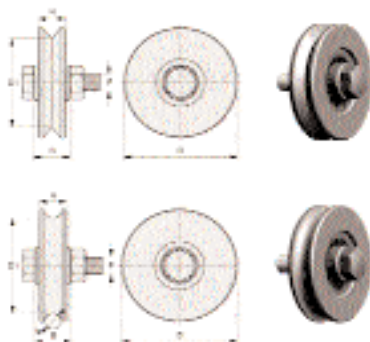

Gorge en V ou gorge demi-ronde pour rails de 8 mm

Côtes	D	d	B	H	F	Gorge
40V	40	-	16	12	8	V
50V	50	-	16	12	8	V
40T	40	8	16	12	8	O
50T	50	8	16	12	8	O

Plaques de guidage supérieures, réglables

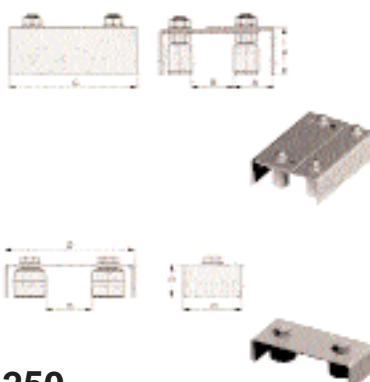

Côtes	A	B	C	H	monté avec
212	40 à 80	40 à 50	220	46	4 olives 412
217	40 à 80	40 à 50	220	59	4 olives 117
214	50 à 87	60 à 80	350	65	4 olives 114
218	50 à 87	60 à 80	350	82	4 olives 118

Côtes	B	C	D	H	monté avec
220	40 à 50	60	145	33	2 olives 412

ACCESSOIRES MECANIQUES

OLIVES, BUTEES

Olives de guidage supérieures en nylon autolubrifiant ou laiton

Olives



Côtes	D	H	L	F	matériau
113	25	32	30	14MA	nylon
114	40	44	37	16MA	nylon
117	30	40	34	14MA	nylon
118	40	60	41	16MA	nylon
613	25	32	30	14MA	laiton
614	40	44	37	16MA	laiton
617	30	40	34	14MA	laiton
618	40	60	41	16MA	laiton



Olives

Côtes	D	H	F	matériau
412	34	30	10MA	nylon
112	38	30	10MA	nylon
612	34	30	10MA	laiton



Olives tronc conique

Côtes	D	d	H	F	matériau
110	30	24	26	8MA	nylon
111	37	30	30	10MA	nylon

Butées pour portails

Butées centrales pour portails à battants



145	Butée au sol à sceller
-----	------------------------

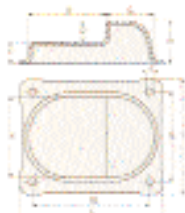

145F	Butée au sol à visser (petit modèle)
146F	Butée au sol à visser (grand modèle)

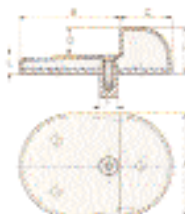

145P	Butée sur plaque à visser (petit modèle)
146P	Butée sur plaque à visser (grand modèle)

Butées latérales à souder et à visser (portails à battants ou coulissants)



Côtes	A	B	C	D	H
115	8	50	35	30	92
116	10	70	45	36	115



Côtes	A	B	C	D	L	H	M	d
115P	10	40	35	30	90X90	98	64X64	9
116P	10	50	45	36	110X110	104	80X80	11

ACCESSOIRES MECANQUES

GUIDE DE SURETE, RAILS, CHAPEAUX, FERS DE LANCE, POIGNEE

Guide de sureté pour portails coulissants

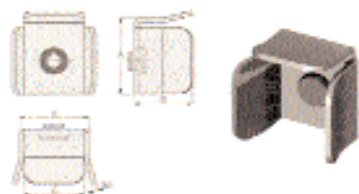

Côtes	A	B	C	D	SP
35740	59	50	44	45	4
35750	69	60	54	50	4

Rails zingués (longueur 3 mètres)



Rails

Côtes	C	D	A	Sp
716Z3	50	16	16	3
716Z3P	50	16	16	3
720Z3	55	16	20	3,5
720Z3P	55	16	20	3,5



Côtes	A	B	d	Sp
R616Z3	50	50	16	3
R620Z3	60	60	20	4



Raccords pour rails

R0616C	Raccord pour R616Z3
R0620G	Raccord pour R620Z3



Chapeaux à souder

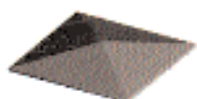

Côtes	L
438	40
439	50
138	60
139	80
140	100
141	120
142	150

Chapeaux à emboîter



Côtes	L	S
185	30	9
186	40	9
187	50	9
188	60	9
189	80	9
190	100	10
191	120	10
192	150	10

Fers de lance à souder



156	Épaisseur 3 mm, hauteur 100 mm
157	Épaisseur 3 mm, hauteur 100 mm
158	Épaisseur 3 mm, hauteur 100 mm

Poignée

Poignée en acier galvanisé à encastrer



Côtes	A	B	C	D	E
501	90	200	50	165	19

ACCESSOIRES MECANQUES

GONDS POUR LA FIXATION DES PORTAILS



Gonds à visser

Côtes	F	H	S	L	L'
30022	22MA	45	8	min 46	max 97



Gonds à visser

Côtes	F	H	S	G	L
430	18MA	40	6	min 45	max 120
433	22MA	45	8	min 50	max 130



Gonds à sceller

Côtes	F	H	S	G	M
431	18MA	40	6	min 40	68
434	22MA	45	8	min 45	77
437	27MA	60	10	min 52	90



Gonds à souder

Côtes	F	H	S	G	M
432	18MA	40	6	min 41	23
435	22MA	45	8	min 47	28
436	27MA	60	10	min 60	35



Gonds supérieurs à emboîter avec roulement (pour tube carré 40x3 - 50x3)

Côtes	D	L	S	A	B	C	E
26040	40	90	8	30	21	25	-
26160	60	130	12	42	31	34	30
26170	70	140	12	43	32	44	30



Gonds inférieurs à emboîter avec roulement (pour tube carré 40x3 - 50x3)

Côtes	D	H	B	C	E	F
26540	40	35	-	-	-	-
26660	60	35	95	34	30	30
26670	70	40	95	44	30	25

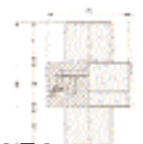

ACCESSOIRES MECANIQUES

GONDS, PIVOTS ET SOCLES

Gonds supérieurs et pivots inférieurs à souder (avec roulement)

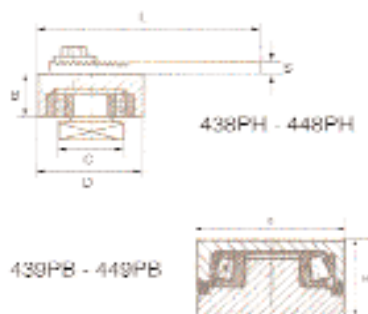

Poids : 400 kg

Côtes	L	B	C	D	S	d	H
438PH	120	26	25 X 25	50	6	-	-
439PB	-	-	-	-	-	50	36
638PH	115	-	-	50	60	-	-
639PB	115	-	-	50	60	-	-



Poids : 800 kg

Côtes	L	B	C	D	S	d	H
448PH	125	33	45 X 45	70	8	-	-
449PB	-	-	-	-	-	72	47
648PH	140	-	-	70	60	-	-
649PB	140	-	-	70	60	-	-

Pivots inférieurs à souder et socles

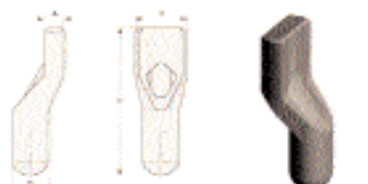

Côtes des pivots	D	A	B	H
120	20	10	30	89
121	23	12	32	98
124	28	15	38	105

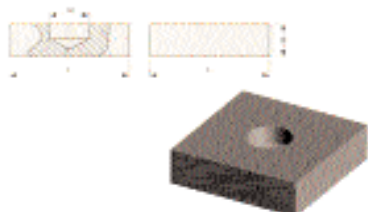

Côtes des socles	L	S	D
122	60	15	20
123	70	20	23
125	80	20	28

Pivots inférieurs à souder et socles à cheville

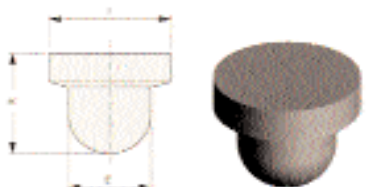

Côtes des pivots	T	H	E
25030	30	35	19
25035	35	35	22
25040	40	35	27

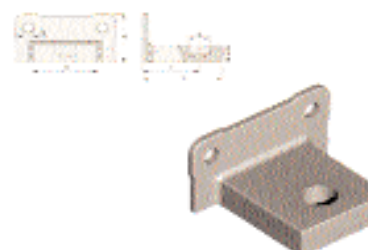

Côtes des socles	L	S	I	E	H	d
25530	79	15	55	20	60	9
25535	85	20	60	23	70	11
25540	95	20	70	28	80	13

Alarme



Catálogo Generale

Alarme

COMPROVM2 :
Transmetteur télé-
phonique de secours
GSM .



KPROTEC3IR150 : Système d'alarme filaire complet avec 1 centrale en ABS 2 zones , 1 batterie 7 Ah , 2 détecteurs infrarouge , 1 sirène intérieure PRO en acier , 1 sirène intérieure supplémentaire (pour un stress plus important) , 1 sirène extérieure avec flash , 1 batterie 2,2 Ah et 1 contact pour portes et fenêtres .

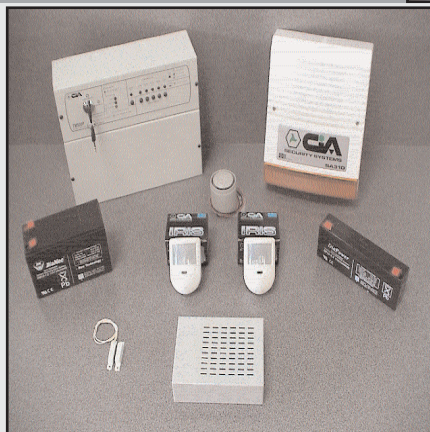

KTM500IRIS : Système d'alarme filaire complet avec 1 centrale PRO en acier 5 zones , 1 batterie 7 Ah , 2 détecteurs infrarouge comptage d'impulsions PRO spécial design et faible encombrement , 1 sirène intérieure PRO en acier , 1 sirène intérieure supplémentaire (pour un stress plus important) , 1 sirène extérieure avec flash , 1 batterie 2,2 Ah et 1 contact pour portes et fenêtres .



KTM500PG12 : Système d'alarme filaire complet avec 1 centrale PRO en acier 5 zones , 1 batterie 7 Ah , 2 détecteurs double technologie PRO , 1 sirène intérieure PRO en acier , 1 sirène intérieure supplémentaire (pour un stress plus important) , 1 sirène extérieure avec flash , 1 batterie 2,2 Ah et 1 contact pour portes et fenêtres .



Détecteurs :
IR150 : Détecteur infrarouge 12 mt max 12vdc
IRIS : Détecteur comptage d'impulsion 15 mt max 12v
PG12 : Détecteur double technologie 12 mt max 12vdc
IRWIN : Détecteur à rideau pour fenêtre 12vdc
IR360 : Détecteur infrarouge plafond 360° 12vdc
FRFCR : Détecteur de fumée plafond 12vdc

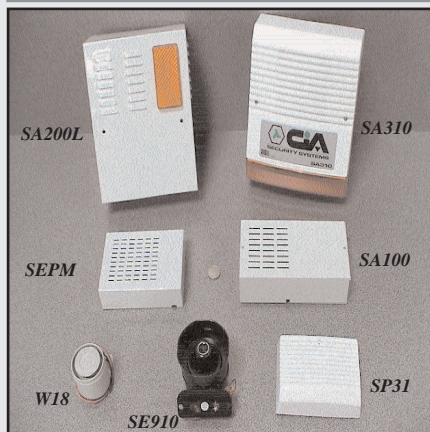

Sirènes :
SA200L : sirène extérieure acier avec flash 100db
SA310 : sirène extérieure ABS avec flash 100db
SEPM : sirène intérieure acier 102db
SA100 : sirène intérieure acier 93db
W18 : sirène intérieure abs 110db
SE910 : sirène intérieure abs 124db
SP31 : sirène intérieure abs 99db

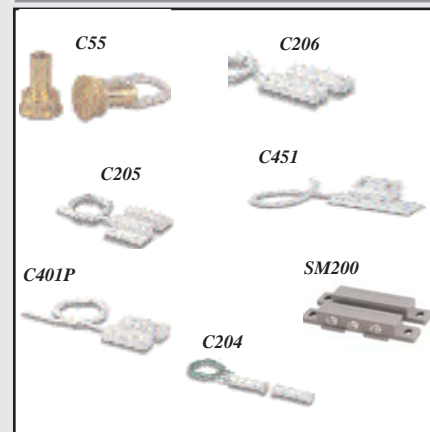

Contacts pour portes et fenêtres :
C55 : contact à encastrer 4 fils long 28mm diam 18
C205 : contact 4 fils dim 28x13x7mm
C401P : contact 4 fils dim 43x17x10mm
C204 : contact à encastrer 4 fils dim long 20 dia 9mm
SM200 : contact bornier à vis 63x12x12mm
C451 : contact rideau et basculante 120x45x15mm
C206 : contact 4 fils dimensions 50x13x5mm



KRADECO : Kit composé de :
1 coffret de gestion des informations radio alim 12v 433mhz+1 récepteur 433mhz embroché+1 radar radio 433mhz +1 émetteur 4 fonctions 433mhz.
KRADECO permet des extensions de détecteurs radio illimitées + pilotage de la centrale par télécommande .
A rajouter sur n'importe quelle centrale filaire classique.



Claviers à codes.
SU2 : Clavier à code ABS en saillie , 12v/24v , rétroéclairage , 2 relais NONF , témoins lumineux , 24h.
SU2SAB : Clavier à code INOX saillie , 12v/24v , rétroéclairage, 2 relais NONF, témoins lumineux , 24h.
SU2EAB : Clavier à code INOX encastré , 12v/24v , rétroéclairage, 2 relais NONF, témoins lumineux , 24h.

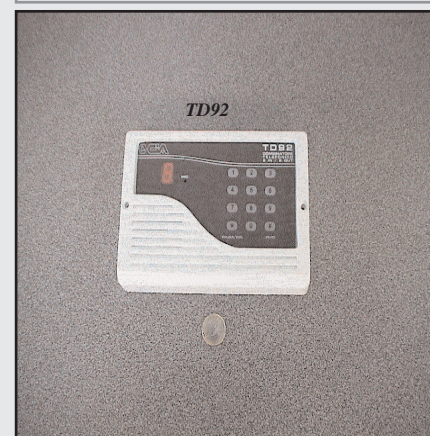

TD92 : Transmetteur téléphonique vocal avec affichage cristaux liquide 2 canaux , 10 numéros , écoute à distance , déclenchement de relais à distance et arrêt à distance .

ALARME

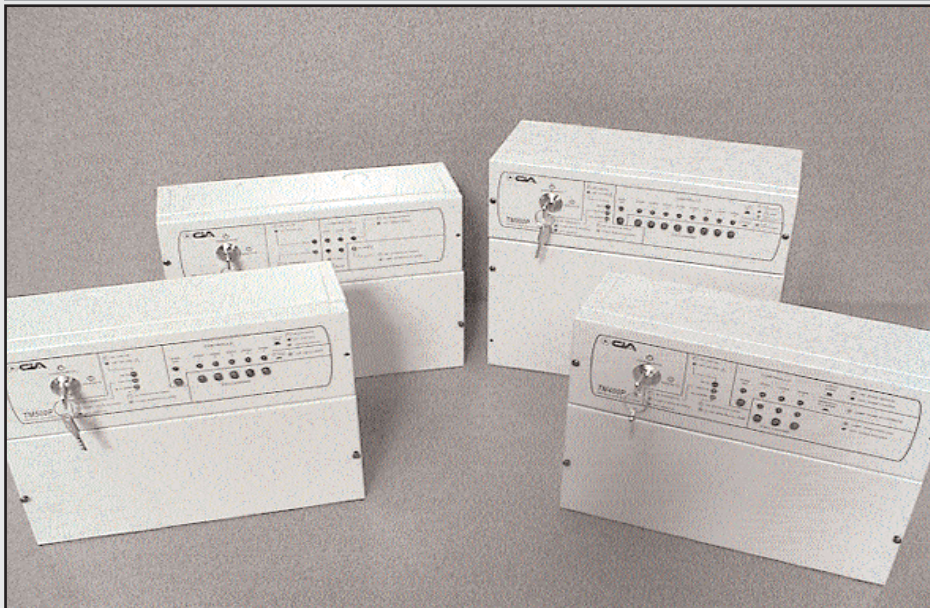

PROTEC3 : Centrales d'alarme filaires professionnelles en ABS : 2 zones. Zones sélectionnables en façade. Mise en service et arrêt par clé personnalisée sur panneau frontal.

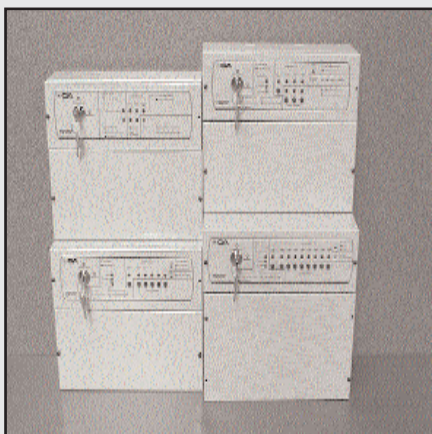

Série TM : Centrales d'alarme filaires professionnelles en acier laqué : **TM500** 5 zones et **TM900** 9 zones. Zones sélectionnables en façade. Mise en service et arrêt par clé personnalisée sur panneau frontal. 100% compatible toutes options .



IR2 : Détecteur infra rouge passif 15 mètres maxi. 14 faisceaux sur 3 niveaux, angle de couverture 90°. Consommation 9mA en stand by, 20mA en alarme. Dimensions 90x75x70mm.



IR150 : Détecteur infra rouge 12 mètres maxi. 14 faisceaux sur 3 niveaux, angle de couverture 90°. Consommation 11mA en stand by, 15mA en alarme. Dimensions 67x77x35mm.

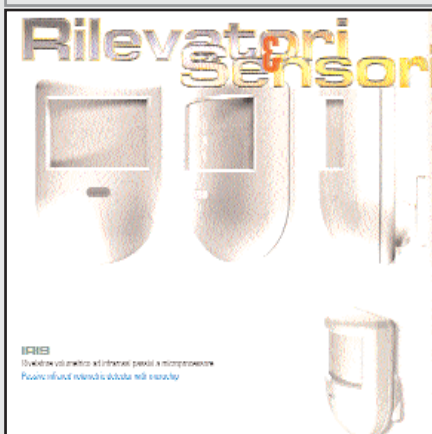

IRIS : Radar infra rouge filaire, avec mémoire d'alarme, led de signalisation d'alarme. Alimentation 13Vcc, Absorption max. 10mA, portée 15mètres max , angle de couverture H : 90° V : 60° , dimensions 79x58x50mm.9.9Ghz.



IRIS2 : Radar infra rouge filaire, avec mémoire d'alarme, led de signalisation d'alarme. Alimentation 13Vcc, Absorption max. 10mA, portée 15mètres max , angle de couverture H : 90° V : 90° , dimensions 79x58x50mm.9.9Ghz.



PG12 : Détecteur double technologie infra rouge / hyperfréquence 12mètres max , led de signalisation. Relais 12V, 500mA, alimentation 13.5Vcc, angle de couverture 90°. Lentille fresnel 22 faisceaux, effet doppler fréquence de travail

ALARME

New!!



DT122 : Détecteur double technologie infra rouge / hyperfréquence et rideau 15mètres max , led de signalisation. Relais 12V, alimentation 13.5Vcc, angle de couverture 90° horizontal et vertical. Lentille fresnel 14 faisceaux sur 3 niveaux, effet doppler fréquence de travail



IR360 : Détecteur infrarouge plafond angle de couverture :360° , alimentation 12vdc , absor normale 9mA , maximale : 15mA .Dimensions : diam 85 mm.



DTGUARD : Détecteur extérieur double technologie , infra rouge / hyperfréquence , anti masque et anti flash 14 mètres max , led de signalisation. Auto compensation de température , température de travail - 20°/+70° , sensibilité réglable Relais 50Vcc 0.25A, 500mA, alimentation 12Vcc, angle de couverture 120°. Dimensions :59mm x 160mm x 95mm .



FRFCR : Détecteur de fumée plafond 12vdc



IRWIN : Radar infrarouge à effet rideau pour fenêtre. Détection pyroélectrique à double élément. Led de signalisation, sensibilité réglable, compensation automatique de la sensibilité en fonction des changements de températures. 3 faisceaux.

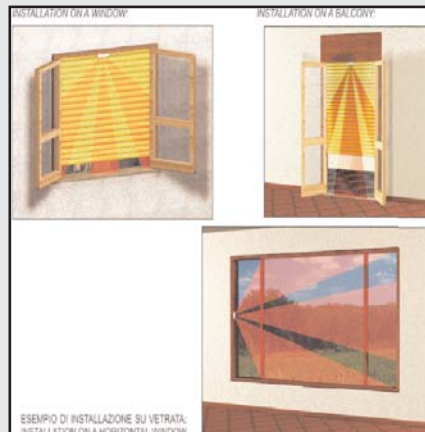

IRWIN : Radar infrarouge à effet rideau pour fenêtre. Détection pyroélectrique à double élément. Led de signalisation, sensibilité réglable, compensation automatique de la sensibilité en fonction des changements de températures. 3 faisceaux.



FBX : Barrière infrarouge double faisceaux pour extérieur . Alim 10-30Vcc, sortie alarme relais NO/NF.

FBX60/120/200 : Barrière extérieure 30/60/100 mètres et en intérieur 60/120/200 mètres .Sur commande .



FBX : Barrière infrarouge double faisceau xpour extérieur . Alim 10-30Vcc, sortie alarme relais NO/NF.

FBX60D/120D/200D : Barrière extérieure 30/60/100 mètres et en intérieur 60/120/200 mètres .



FBX : Barrière infrarouge 2 , 4 , 6 et 8 faisceaux pour intérieur/extérieur . Alim 12Vcc, sortie alarme relais NO/NF. Portée 8 mètres extérieur et 16 mètres intérieur.

FBX2/4/6/8 : Barrière 2 à 8 faisceaux.

ALARME

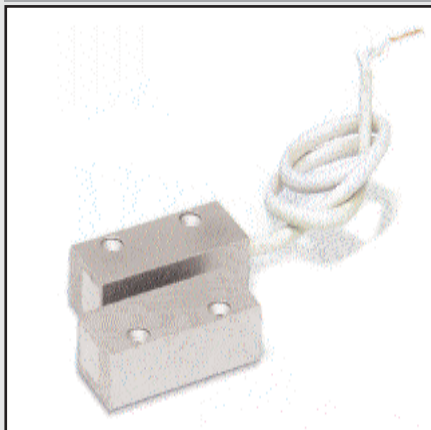

C401 : Contact de porte et fenêtre magnétique aluminium en applique, sortie 4 fils. Dimensions 17x10x43mm.



C58 : Contact de porte et fenêtre magnétique en applique, sortie 2 fils. Dimensions 16x9x40mm.



C204 : Contact de porte et fenêtre magnétique à encastrer, sortie 4 fils. Longueur 20mm, diamètre 9mm.



C205 : Contact de porte et fenêtre magnétique en applique, sortie 4 fils. Dimensions 28x13x7mm.



C206 : Contact de porte et fenêtre magnétique en applique, sortie 4 fils. Dimensions 50x13x5mm.



C401/P : Contact de porte et fenêtre magnétique en applique, sortie 4 fils. Dimensions 43x17x10mm.



C451 : Contact magnétique en applique pour rideau et porte basculante, sortie 4 fils. Dimensions 120x45x15mm.



C55 : Contact magnétique à encastrer pour porte armée, sortie 4 fils. Longueur 28mm, diamètre 18mm.

C56 : Contact magnétique à encastrer pour porte, sortie 2 fils. Longueur 22mm, diamètre 19mm.



SM200 : Contact magnétique en saillie pour porte et fenêtre. Borniers à vis. Dimensions 63x12x12mm.

ALARME



SS040 : Contact de position au mercure auto collant .NO/NF Dimensions 31x15mm.



SS040 : Contact mécanique à vibration pour installation sur mur ou vitre. Sensibilité réglable. Dimensions 49x26x15mm.



C778 : Contact switch pour rideaux. Sortie filaire pour circuit NF. Dimensions 102x90x20mm.

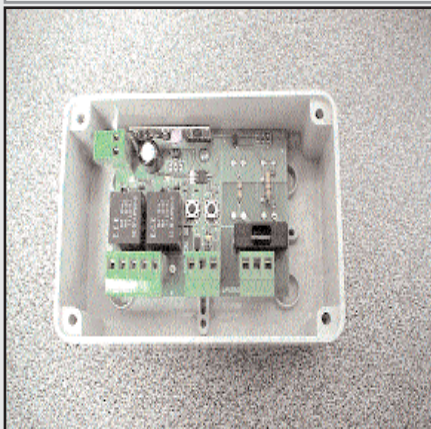

I022 : Système de pilotage de mise en route et arrêt de l'alarme avec en option une télécommande. Intègre la possibilité d'extension avec un nombre illimité de détecteurs radio RHB .

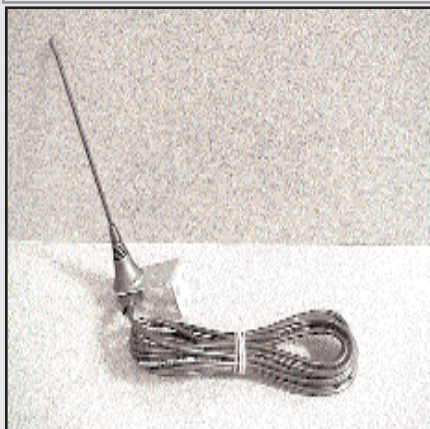

ANT433 : Antenne extérieure 433Mhz avec 4,5mètres de coaxial.



P445 / LOT2WM : Mini émetteur 2 ou 4 canaux pour mise en route et arrêt du système d'alarme à distance.



RHB : Infrarouge radio 9Vcc. 8 mètres .

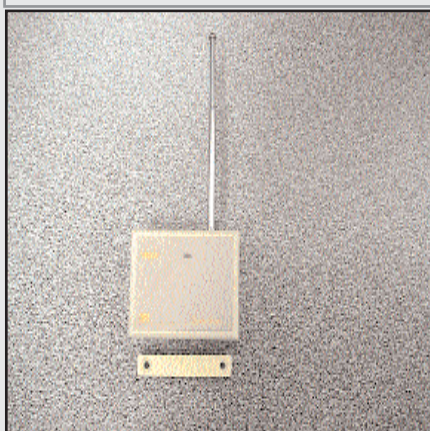

RCMS1 : Contact de porte et fenêtre radio 9Vcc. Fonctionne avec coffret de gestion I022 ..



FFPA : témoin lumineux haute luminosité.

ALARME



W18 : Micro sirène intérieure en ABS. Alimentation 6/15Vcc, 110dB. Dimensions 72x55x55mm.



SP31 : Sirène intérieure en ABS. 99dB. Alimentation 13Vcc. Dimensions 135x95x43mm.



SE910 : Sirène intérieure en ABS avec patte de fixation. 112dB. Alimentation 13Vcc. Dimensions 120x120x95mm.



SA100 : Sirène intérieure en acier auto-alimentée. 93dB. Alimentation 13Vcc. Se loge à l'intérieur une batterie 12V 1.2Ah. Dimensions 190x110x55mm.



SA310 : Sirène extérieure auto-alimentée avec flash, 100dB. Dimensions 246x205x103mm. IP34.

SA320 : Sirène extérieure auto-alimentée avec flash, 100dB. Commande négative. Dimensions 246x205x103mm. IP34.



SA310S : Sirène extérieure auto-alimentée avec flash, 100dB. Dimensions 246x205x103mm. IP34. **Couleur Métal !**
SA320S : Sirène extérieure auto-alimentée avec flash, 100dB. Commande négative. Dimensions 246x205x103mm. IP34.



SA200L : Sirène extérieure auto-alimentée avec flash, 100dB. Dimensions 240x210x100mm. IP34.

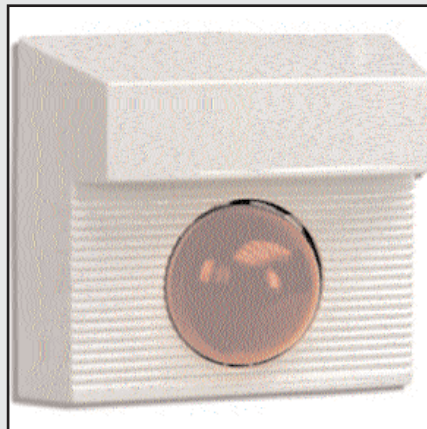

I490R : Témoin lumineux 12VCC avec buzzer intégré, 2 possibilités de son.

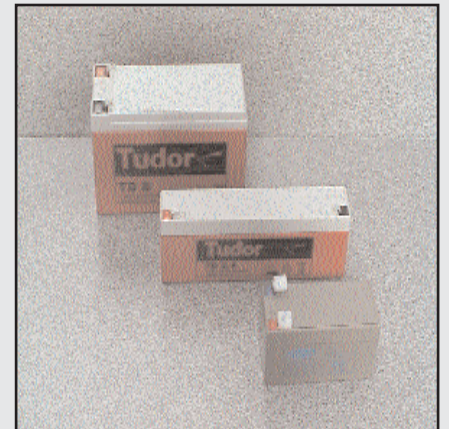

BAT7 : Batterie 12V 7Ah pour centrales d'alarme, **BAT2** 2.2Ah pour sirènes et **BAT1** 1.2Ah pour sirènes.

ALARME : Transmetteurs téléphoniques RTC , GSM



TD92 : Transmetteur téléphonique vocal avec affichage cristaux liquide 2 canaux , 10 numéros , écoute à distance , déclenchement de relais à distance et arrêt à distance .

INTERFACE GSM POUR EMULATION DE LIGNE RTC
COMMUTEL® PRO VM

COMMUTEL PRO VM est une véritable interface GSM qui assure la transmission de tous vos appels vocaux ou alarmes sur le réseau GSM en cas de défaut RTC. COMMUTEL PRO VM permet aussi bien les appels entrants que sortants. Il peut donc être utilisé comme émulateur de ligne téléphonique pour les sites isolés dépourvus de ligne filaire RTC. COMMUTEL PRO VM est 100% transparent vis-à-vis des protocoles de transmission (synthèse vocale, DTMF et FSK) et peut donc être interfacé avec tous types de transmetteur filaire ou d'alarme du marché, sans modifier l'équipement du site ou du PC de télésurveillance. COMMUTEL PRO VM possède une entrée alarme qui permet d'envoyer un mini-message SMS d'urgence.

COMMUTEL PRO VM :

Secours GSM à rajouter au transmetteur téléphonique filaire RTC pour secourir la ligne RTC via GSM si la ligne RTC est coupée 100% compatible , livré avec téléphone intégré et antenne magnétique .

Alarme , claviers à codes



CCS : Contacteur à clé saillie de mise en route et arrêt d'alarme. Existe en version encastré **S4** : Contacteur livré avec 4 clés.



SUI : Clavier à codes en applique ABS . 1 relais NO/NF 12 V pour mise en route et arrêt du système d'alarme.Témoins lumineux par leds .

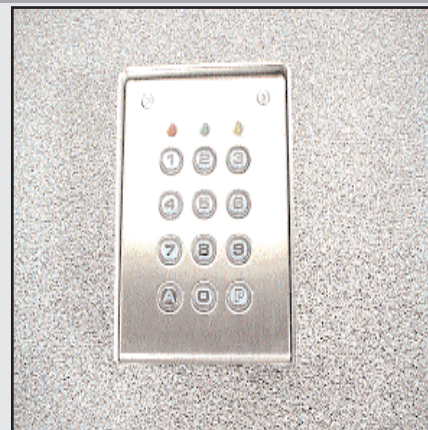

SU2SAB : Clavier à codes en saillie dans son boîtier de protection en acier 2 relais NO/NF 12/24V pour mise en route et arrêt du système d'alarme.Témoins lumineux par leds .Rétroéclairage .



SU2EAB: Clavier à codes encastré avec plaque inox 2 relais NO/NF 12/24V pour mise en route et arrêt du système d'alarme.



Câbles d'alarme en couronnes de 100mètres :

6S : 6 x 0.22 , **8S** : 8 x 0.22 , **2B6** : 6 x 0.22 + 2 x 0.5 , **2B8** : 8 x 0.22 + 2 x 0.5.



CLEA : Clavier à codes en saillie RADIO 4 fonctions pour mise en route et arrêt du système d'alarme. Fonctionne avec pile 9V. Prévoir interface 1022 .

DÉTECTEURS DE FUMÉE ET DE CO (monoxyde de carbone)



Norme EN 14604

WEDF 6500

DÉTECTEUR AVERTISSEUR
AUTONOME DE FUMÉE
NORME EN 14604



Affichage digital
du taux en CO

WEDF 6600

DÉTECTEUR AVERTISSEUR DE MONOXYDE
DE CARBONE

Affichage du taux en CO (si supérieur à 30 PPM).
NORME EN 50291

Douton TEST de fonctionnement, Témoin de batterie faible,
Sirène 85 dB.

DÉTECTEURS ET MINI-ALARMES

Gamme ECO

Grande distribution



DO 76103

DÉTECTEUR DE MOUVEMENT 180°
avec commande extérieure et rotule.
Pour lampe fluo : 400 W ou éclairage à incandescence : 1000 W.



WECR 55501

CARILLON SANS FIL MOBILE
avec détecteur IR incorporé.
Portée 30 mètres.



WEDO 62004

MINI CENTRALE D'ALARME
avec détecteur de mouvement,
commande par clavier ou par la télécommande + 2 contacts magnétiques.



WEDO 68502

ALARME DE FENÊTRE, PLACARD...



WEDO 69001

DÉTECTEUR SONORE DE BRIS DE GLACE ET DE CHOCS
sur les portes ou les fenêtres.
Alarme de 105 dB.



WE 6260/2 BIS

ALARME SABOT POUR BAS DE PORTE



WEDO 68001

100°

SONNERIE À DÉTECTEUR DE PASSAGE
Détection sur 100° dans un rayon de 5 mètres. Mode ding-dong ou alarme.



WEDO 69501

DÉTECTEUR LUMINEUX DE PASSAGE À INFRAROUGE



Telecamere professionali **CCD**



Surveillance

Surveillance

Monitors



KTVM730 : kit de surveillance noir et blanc , usage intérieur/extérieur composé de : 1 moniteur TVM12 12" , 1 caméra water proof infra rougeTVC730 et une alimentation 12v ALTVC .

KTVM730C : kit de surveillance couleur , usage intérieur/extérieur composé de : 1 moniteur TVM14CA 14" , 1 caméra water proof infra rougeTVC730C et une alimentation 12v ALTVC .



KTVM623 : kit de surveillance noir et blanc , usage intérieur composé de : 1 moniteur TVM12 12" , 1 caméra TVC623 , 1 objectif TVLVM212 (2.8/12mm) et 1 support de caméra TVA620 .

KTVM623C : kit de surveillance couleur , usage intérieur composé de : 1 moniteur TVM14CA 14" , 1 caméra TVC623C , 1 objectif TVLVM212 (2.8/12mm) et 1 support de caméra TVA620 .



KTVMH623 : kit de surveillance noir et blanc , usage intérieur/extérieur composé de : 1 moniteur TVM12 12" , 1 caméra TVC623 , 1 objectif TVLVM212 ,(2.8/12mm) , 1 caisson de surveillance TVA5060H et 1 support de caisson TVA622 .

KTVMH623C : comme ci-dessus mais avec caméra couleur TVC623C et moniteur TVM14CA 14" (kit de surveillance couleur) .



KTVM400 : kit de surveillance noir et blanc , usage intérieur composé de : 1 moniteur TVM12 12" , 1 radar caméra TVC400 et une alimentation 12v ALTVC .

KTVM400C : kit de surveillance couleur , usage intérieur composé de : 1 moniteur TVM14CA 14" , 1 radar caméra TVC400C et une alimentation 12v ALTVC .



KTVM300 : kit de surveillance noir et blanc , usage intérieur composé de : 1 moniteur TVM12 12" , 1 mini caméra TVC300 et une alimentation 12v ALTVC .

KTVM300C : kit de surveillance couleur , usage intérieur composé de : 1 moniteur TVM14CA 14" , 1 mini caméra TVC300C et une alimentation 12v ALTVC .



KTVLCDA730 : kit de surveillance noir et blanc , usage intérieur/extérieur composé de : 1 moniteur TVLCD7 7" , 1 caméra water proof infra rougeTVC730 et une alimentation 12v ALTVC .

KTVLCDA730C : kit de surveillance couleur , usage intérieur/extérieur composé de : 1 moniteur TVLCD7 7" , 1 caméra water proof infra rougeTVC730C et une alimentation 12v ALTVC .



KTVLCDA623 : kit de surveillance noir et blanc , usage intérieur composé de : 1 moniteur TVLCD7 7" , 1 caméra TVC623 , 1 objectif TVLVM212 (2.8/12mm) et 1 support de caméra TVA620 .

KTVLCDA623C : kit de surveillance couleur , usage intérieur composé de : 1 moniteur TVLCD7 7" , 1 caméra TVC623C , 1 objectif TVLVM212 (2.8/12mm) et 1 support de caméra TVA620 .



KTVLCDAH623 : kit de surveillance noir et blanc , usage intérieur/extérieur composé de : 1 moniteur TVLCD7 7" , 1 caméra TVC623 , 1 objectif TVLVM212 ,(2.8/12mm) , 1 caisson de surveillance TVA5060H et 1 support de caisson TVA622 .

KTVLCDAH623C : comme ci-dessus mais avec caméra couleur TVC623C (kit de surveillance couleur) .



KTVLCDA400 : kit de surveillance noir et blanc , usage intérieur composé de : 1 moniteurTVLCD7 7" , 1 radar caméra TVC400 et une alimentation 12v ALTVC .

KTVLCDA400C : kit de surveillance couleur , usage intérieur composé de : 1 moniteur TVLCD7 7" , 1 radar caméra TVC400C et une alimentation 12v ALTVC .120Gb.

Surveillance

Monitors



KTVLCDA300 : kit de surveillance noir et blanc , usage intérieur composé de : 1 moniteur TVLCD7 7" , 1 mini caméra TVC300 et une alimentation 12v ALTVC .

KTVLCDA300C : kit de surveillance couleur , usage intérieur composé de : 1 moniteur TVLCD7 7" , 1 mini caméra TVC300C et une alimentation 12v ALTVC .



KTVLCDB730 : kit de surveillance noir et blanc , usage intérieur/extérieur composé de : 1 moniteur TVLCD15 15" , 1 caméra water proof infra rouge TVC730 et une alimentation 12v ALTVC .

KTVLCDB730C : kit de surveillance couleur , usage intérieur/extérieur composé de : 1 moniteur TVLCD15 15" , 1 caméra water proof infra rouge TVC730C et une alimentation 12v ALTVC .



KTVLCDB623 : kit de surveillance noir et blanc , usage intérieur composé de : 1 moniteur TVLCD15 15" , 1 caméra TVC623 , 1 objectif TVLVM212 (2.8/12mm) et 1 support de caméra TVA620 .

KTVLCDB623C : kit de surveillance couleur , usage intérieur composé de : 1 moniteur TVLCD15 15" , 1 caméra TVC623C , 1 objectif TVLVM212 (2.8/12mm) et 1 support de caméra TVA620 .



KTVLCDBH623 : kit de surveillance noir et blanc , usage intérieur/extérieur composé de : 1 moniteur TVLCD15 15" , 1 caméra TVC623 , 1 objectif TVLVM212 ,(2.8/12mm) , 1 caisson de surveillance TVA5060H et 1 support de caisson TVA622 .

KTVLCDBH623C : comme ci-dessus mais avec caméra couleur TVC623C (kit de surveillance couleur) .



KTVLCDB400 : kit de surveillance noir et blanc , usage intérieur composé de : 1 moniteur TVLCD15 15" , 1 radar caméra TVC400 et une alimentation 12v ALTVC .

KTVLCDB400C : kit de surveillance couleur , usage intérieur composé de : 1 moniteur TVLCD15 15" , 1 radar caméra TVC400C et une alimentation 12v ALTVC . 120Gb.



KTVLCDB300 : kit de surveillance noir et blanc , usage intérieur composé de : 1 moniteur TVLCD15 15" , 1 mini caméra TVC300 et une alimentation 12v ALTVC .

KTVLCDB300C : kit de surveillance couleur , usage intérieur composé de : 1 moniteur TVLCD15 15" , 1 mini caméra TVC300C et une alimentation 12v ALTVC .



KTVVS2 : Kit Serveur web permettant la surveillance à distance de vos locaux via internet ou que vous soyez dans le monde ! Photos et films pris en temps réel ! Kit composé de : 1 x serveur web TVVS2 , 2 caméras infra rouge TVC730 et 2 alimentations 12v ALTVC .



KTVCWEB4 : Kit Serveur web permettant la surveillance à distance de vos locaux via internet ou que vous soyez dans le monde !

Kit composé de : 1 x serveur web TVCWEB4 , 3 caméras infra rouge TVC730 (4 caméras en tout avec la caméra intégrée au web serveur) et 2 alimentations 12v ALTVC .

Surveillance WEB

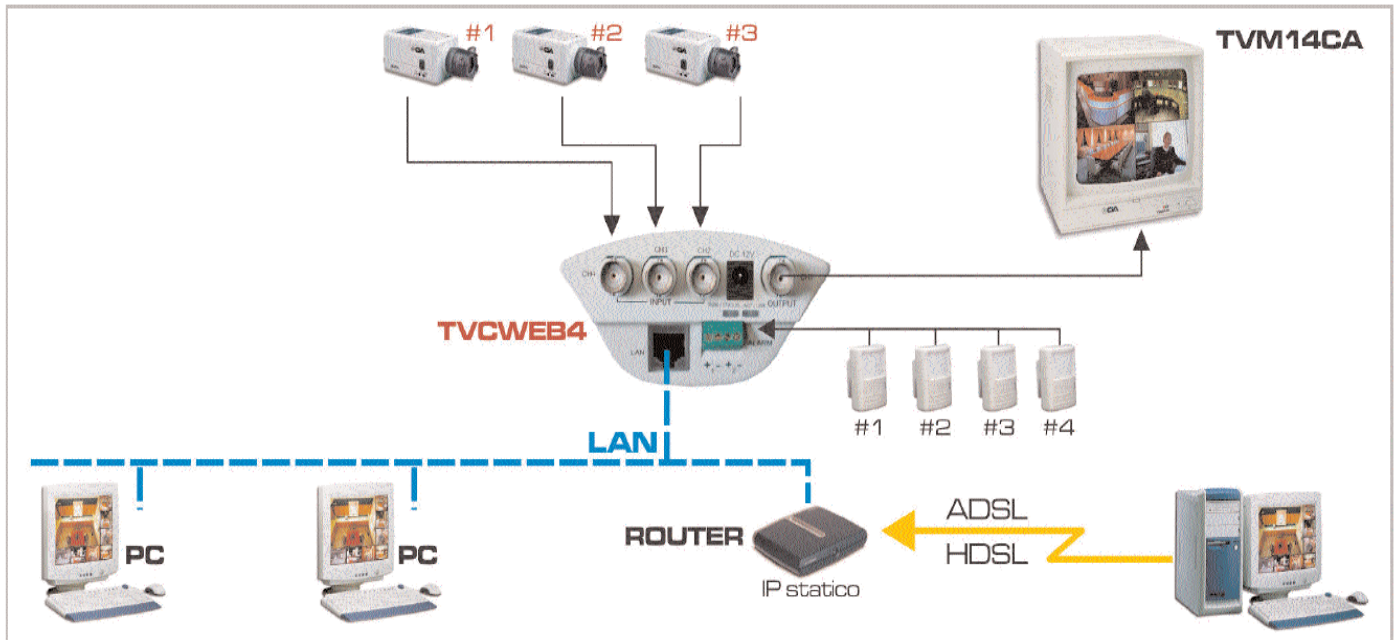

KTVVS2 : Kit Serveur web permettant la surveillance à distance de vos locaux via internet ou que vous soyez dans le monde ! Photos et films pris en temps réel ! Kit composé de : 1 x serveur web TVVS2 , 2 caméras infra rouge TVC730 et 2 alimentations 12v ALTVC .



KTVCWEB4 : Kit Serveur web permettant la surveillance à distance de vos locaux via internet ou que vous soyez dans le monde ! Kit composé de : 1 x serveur web TVCWEB4 , 3 caméras infra rouge TVC730 (4 caméras en tout avec la caméra intégrée au web serveur) et 2 alimentations 12v ALTVC .

Surveillance



TVM10 : Moniteur N/B 10" 230V 50Hz, consommation 25W, connexion vidéo BNC.
TVM12 : Moniteur N/B 12" 230V 50Hz, consommation 25W, connexion vidéo BNC.
TVM14CA : Moniteur couleur 15" 230V 50Hz
TVM17 : Moniteur N/B 17" 230V 50Hz
TVM20 : Moniteur N/B 20" 230V 50Hz.
TVM21CA : Moniteur couleur 21" 230V 50Hz



TVLCD7 : Moniteur N/B et couleur 7" 230V 50Hz , connexion vidéo BNC.
TVLCD15 : Moniteur N/B et couleur 15" 230V 50Hz , connexion vidéo BNC.
TVLCD17 : Moniteur N/B et couleur 17" 230V 50Hz , connexion vidéo BNC.
TVLCD19 : Moniteur N/B et couleur 19" 230V 50Hz , connexion vidéo BNC.



TVC623 : Caméra N/B 420 tvl 1/3 CCD 230V 50Hz , connexion vidéo BNC.
TVC623C : Caméra couleur 400 tvl 1/4 CCD 230V 50Hz , connexion vidéo BNC.
TVA610 : Support pour TVC623(montage intérieur).
TVLVM212 : Objectif à focale variable 2.8/12mm avec iris manuel
TVLVM660 : Comme ci-dessus mais focale 6/60mm



TVA5060H : Caisson extérieur 220v avec thermorésistance pour caméra TVA623 .
TVA611 : Support pour caméra max 5Kg maximum , long 140mm .



TVC730 : Caméra étanche noir et blanc intérieur/extérieur + vision de nuit infra rouge 1/3 CCD 420 tvl 4mm 12 vdc avec 12 IR leds.
TVC730C : comme ci-dessus mais couleur
TVC770 : Caméra étanche noir et blanc intérieur/extérieur + vision de nuit infra rouge 1/3 CCD 420 tvl 3.6mm 12 vdc avec 24 IR leds.
TVC770C : comme ci-dessus mais couleur



TVC400: Détecteur de mouvement intégrant une mini caméra noir et blanc 1/3 CCD 12v (usage intérieur)
TVC400C: Détecteur de mouvement intégrant une mini caméra couleur 1/3 CCD 12v (usage intérieur)



TVC300 : Mini Caméra N/B 420 tvl 1/3 3.6mm 12V
TVC300C : Mini Caméra couleur 400 tvl 1/3 3.6mm 12V



BNC59S : Connecteur pour câble coaxial RG59 à souder
BNC59 : Connecteur pour câble coaxial RG59
BNCFF : Adaptateur BNC Femelle/Femelle
RCAMBNCF : Adaptateur RCA mâle/BNC Femelle.
ALTVC : Alimentation Tranfo 220v/12V



RG59MIL : Câble coaxial 75ohms pour cablage vidéo caméras et accessoires surveillance (au mt couronne de 100m).
HO5R3G0.75* : Câble souple intérieur/extérieur pour alimentation 220v caméras et caissons (au mt couronnes de 50 et 100m).

Surveillance



TVA147 : Eclairage à infrarouge pour usage en extérieur 30mètres max + crépusculaire. Alimentation 230V 50Hz, conso 50W, angle de couverture 40°. Dimensions 105x120x300mm. Température de fonctionnement -20°C / +60°C.IP33.



TVA143 : Eclairage à infrarouge 32 led IR pour usage intérieur 10mètres + crépusculaire. Alimentation 12V 170mA, angle de couverture 30°. Dimensions 65x92x40mm.

Distributori video



TVA114 : Amplificateur et distributeur vidéo 1 entrée / 4 sorties. 230V 50Hz, sensibilité réglable, connectique BNC, conso 2.5W. 1 entrée Vidéo 1.0Vp-p, 75ohms, 2 sorties Vidéo 1.0Vp-p, 75ohms.

Rivelatori di movimento



TVA118 : Detecteur de mouvement vidéo 1 entrée / 2 sorties. 230V 50Hz, connectique BNC, conso 7W. 1 entrée Vidéo 1.0Vp-p, 75ohms, 2 sorties Vidéo 1.0Vp-p, 75ohms.



Selettori ciclici



TVA224 : Sélecteur cyclique de vidéo 4 canaux. 230V 50Hz, 1 entrée vidéo 1.0Vp-p/75ohms et 2 sorties 1.0Vp-p/75ohms. Conso 1W, connectique par BNC.

TVA228 : Sélecteur cyclique de vidéo 8 canaux. 230V 50Hz, 1 entrée vidéo 1.0Vp-p/75ohms et 2 sorties 1.0Vp-p/75ohms. Conso 1W, connectique par BNC.

Processori QUAD



TVQ214S : Quad Noir et Blanc 4 canaux, contrôle manuel, 4 entrées NC-NO, temps d'alarme réglable, temps de passage d'une caméra à l'autre réglable, blocage de sécurité, conso <5W.



TVQ254S : Quad Couleur 4 canaux, contrôle manuel, 4 entrées NC-NO, temps d'alarme réglable, temps de passage d'une caméra à l'autre réglable, blocage de sécurité, conso <5W.

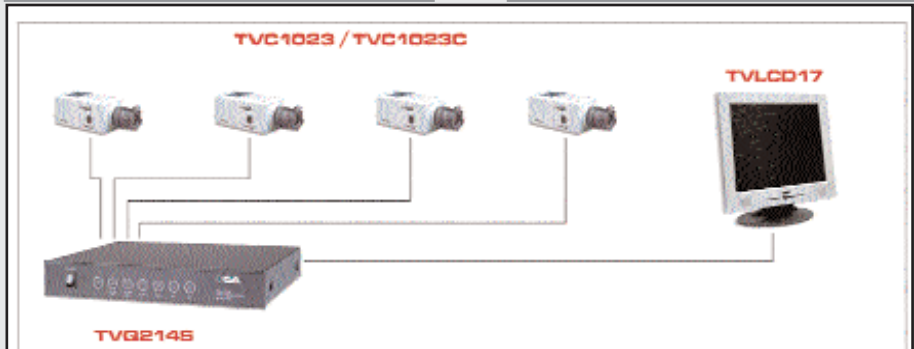



TVVHD250

Disque dur 250GB pour magnétoscopes numériques série TVV

Magnétoscopes numériques low-cost



TVV5204U

Magnétoscope digital de 4 chaînes 160Gb avec backup USB



TVV5208C

Magnétoscope digital de 8ch 160Gb backup Compact Flash



TVV5216C

Magnétoscope digital de 16ch 250Gb backup Compact Flash

Magnétoscopes numériques avec visualization Internet Explorer / PDA



TVV6204LU

Magnétoscope digital Triplex 100fps de 4ch 160Gb backup USB



TVV6208LUD

Magnétoscope digital Triplex 100fps de 8ch 160Gb backup CF/CD



TVV6216LUD

Magnétoscope digital Triplex 100fps de 16ch 250Gb backup USB/CD

VIDÉOSURVEILLANCE



Gamme ECO
Grande distribution



Efficace, le dispositif discret de surveillance

KIT VIDÉOSURVEILLANCE NOIR ET BLANC

- **MONITEUR :**
 - noir et blanc, 2 canaux, diagonale écran : 17,5 cm
 - défilement des images
 - soin des caméras vers le moniteur
 - alimentation : adaptateur 12 V m
- **CAMÉRAS :**
 - 2 caméras noir et blanc, type C-MOS avec supports orientables
 - un objectif fixe et un angle de vision de 92°
 - éclairage infrarouge
- **CABLES POUR CAMÉRAS :**
 - longueur de 17 mètres avec fiches RCA
 - cordon prolongateur 20 mètres en option : WESVCL 87102
- Possibilité de raccordement sur un magnétoscope
- **CONDITIONNEMENT :**
 - carton imprimé international de 320 x 230 x 180 (mm)

003464



KIT VIDÉOSURVEILLANCE COULEUR

- **MONITEUR :**
 - couleur, 2 canaux, diagonale écran : 17,5 cm
 - défilement des images
 - soin des caméras vers le moniteur
 - télécommande
 - alimentation : adaptateur 12 V m
- **CAMÉRAS :**
 - 2 caméras IP 44, type C-MOS avec supports orientables
 - un objectif fixe et un angle de vision de 60°
 - éclairage infrarouge
- **CABLES POUR CAMÉRAS :**
 - longueur de 20 mètres avec fiches RCA
 - en option cordon prolongateur 20 mètres : WESVCL 87102
- Possibilité de raccordement sur un magnétoscope
- **CONDITIONNEMENT :**
 - carton imprimé international de 92 x 310 x 387 (mm)

760392



Performant, le kit quadravision

KIT VIDÉOSURVEILLANCE MULTIVISION

- **MONITEUR :**
 - noir et blanc, 4 canaux, diagonale écran : 22,5 cm
 - affichage multi caméra, défilement des 4 caméras
 - alimentation : adaptateur 12 V m
- **CAMÉRAS :**
 - 4 caméras noir et blanc, type C-MOS avec supports orientables
 - un objectif fixe et un angle de vision de 50°
- **CABLES POUR CAMÉRAS :**
 - longueur de 20 mètres avec fiches MINI-DIN
 - en option cordon prolongateur 20 mètres : WESVCL 87104
- Possibilité de raccordement sur un magnétoscope
- **CONDITIONNEMENT :**
 - carton imprimé international de 360 x 320 x 320 (mm)

760391

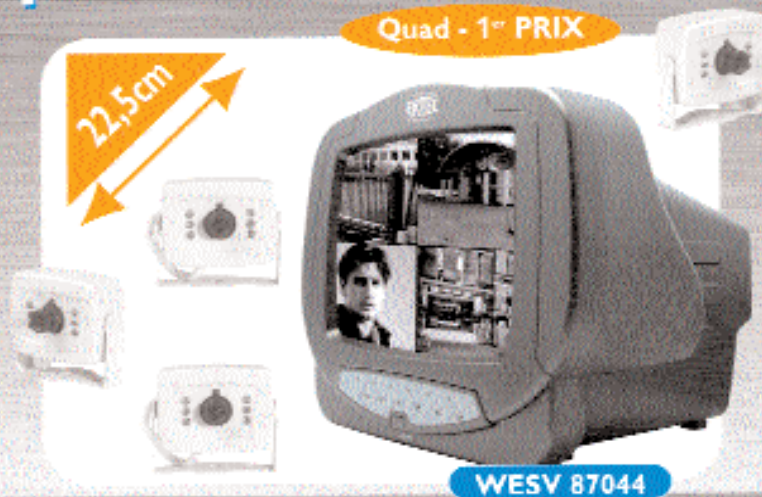

Cordons prolongateurs

+ 20 m

WESVCL 87102

3345110871025 (087102)
Cordon prolongateur
pour WESV 87101 et
WESV 82202. (Liaison
37 ou 40 mètres maxi.)



+ 20 m

WESVCL 87104

3345110871049 (087104)
Cordon prolongateur
pour WESV
87044. (Liaison 40
mètres maxi.)



Crédible, la caméra vidéo factice



Caméra métal
avec voyant
lumineux clignotant



14400/3

La Vidéosurveillance Professionnelle

Les nouveaux dispositifs de vidéo surveillance multi vision d'EXTEL vous assurent un contrôle actif permanent pour un usage domestique ou professionnel. Ces systèmes mixtes « Indoor » / « Outdoor » permettent également l'enregistrement audio.

KIT VIDÉOSURVEILLANCE MULTIVISION

- **MONITEUR :**
 - écran TFT couleur avec support pour fixation murale
 - diagonale écran : 15" / 38 cm
 - télécommande
 - alimentation adaptateur 12 V m
- **CAMÉRAS :**
 - 4 caméras couleur IP 54 avec supports orientables
 - capteur C-MOS couleur
 - un objectif fixe et un angle de vision de 60°
 - éclairage infrarouge
- **FONCTIONS AVANCÉES :**
 - détection de mouvement : "Bip caméra"
 - entrée et sortie A/V (magnéto-copie...)
 - PIP : incrustation d'une petite image dans l'écran
 - zoom jusqu'à 4 fois
 - vision QUAD ou défilement des images
- **CABLES POUR CAMÉRAS :**
 - longueur de 20 mètres fiches RCA / JACK
 - en option cordon prolongateur 20 ou 50 mètres : WESVCL 87102, WESVCL 87103
- **CONDITIONNEMENT :**
 - carton imprimé international de 490 x 525 x 190 (mm)



Option : Caisson de protection



087047



KIT VIDÉOSURVEILLANCE MULTIVISION PROFESSIONNELLE

- **MONITEUR :**
 - couleur, 4 canaux, diagonale écran : 34 cm
 - affichage multi caméra
 - son : caméra vers le moniteur (avec la petite caméra uniquement)
 - sortie vidéo (magnéto-copie)
 - alimentation : 230V~
- **CAMÉRAS :**
 - 3 caméras couleur type CMOS, avec caissons équipés de supports orientables
 - 1 mini-caméra sonore, type CMOS
 - un objectif fixe avec un angle de vision de 60°
 - et un éclairage infrarouge (portée sur 3 mètres sur les 3 grandes caméras)
- **FONCTIONS AVANCÉES :**
 - incrustation image PIP
 - défilement des caméras
 - détection de mouvements avec avertisseur sonore
 - enregistrement des événements (détection, porte signal)
 - alarme paramétrable
- **CABLES POUR CAMÉRAS :**
 - longueur de 20 mètres avec fiches RCA / BNC
 - en option cordon prolongateur 20 ou 50 mètres : WESVCL 87102, WESVCL 87103
- Possibilité de raccordement sur un magnéto-copie
- **CONDITIONNEMENT :**
 - carton imprimé international de 560 x 460 x 475 (mm)



087046



Les stickers de vitrine



SVAC 87001

Cordons prolongateurs

+ 20 m
WESVCL 87102

3345110871025 (087102)
Cordon prolongateur
20 mètres (Liaison
60 mètres maxi.)

+ 50 m
WESVCL 87103

3345110871032 (087103)
Cordon prolongateur
50 mètres (Liaison
70 mètres maxi.)



Pratique, la vidéosurveillance sans fil

Le kit complet, caméra et moniteur, est opérationnel instantanément sans aucun branchement.

KIT VIDÉOSURVEILLANCE NOIR ET BLANC

• MONITEUR :

- noir et blanc, SANS FIL
- diagonale écran : 13 cm
- son de la caméra vers le moniteur
- alimentation : adaptateur 9 V \equiv

• CAMERA :

- 1 caméra audio noir et blanc, type CMOS
- un objectif fixe et un angle de vision de 92°
- éclairage infrarouge
- support orientable
- alimentation : adaptateur 12 V \equiv

• SANS FIL : Fréquence 2,4 GHz

• CONDITIONNEMENT :

- carton imprimé international 200 x 325 x 240 (mm)



WESV 82002

000251



3 345110 002511

Ecran plat TFT



SANS FIL

WESV 82212

KIT VIDÉOSURVEILLANCE COULEUR

• MONITEUR :

- couleur, 2 canaux
- diagonale écran : 17,5 cm
- défilement des images
- son des caméras vers le moniteur
- alimentation : adaptateur 12 V \equiv

• CAMERAS :

- 2 caméras IP 11, type CMOS avec supports orientables
- un objectif fixe et un angle de vision de 60°
- éclairage infrarouge
- alimentation : adaptateur 7,5 V \equiv

• SANS FIL : Fréquence 2,4 GHz

• Possibilité de raccordement sur un magnétoscope

• CONDITIONNEMENT :

- Carton imprimé international de 92 x 310 x 387 (mm)

760393



3 345117 603933

NEW

NEW : Offre du prix sur simple demande par fax , Franco de port.

PORTES DE GARAGE

SI 400 / SI 600



Contrôle de l'horizontalité du sol



Emboîtement des coussins dans le caisson



Présentation de la porte devant l'ouverture du garage



Vérification de l'aplomb des coussins



Fixation au mur

Nanités d'une motorisation réglée en usine, fabriquées aux Normes Européennes, les portes de garage à enroulement PIRACCINI sont la solution confort du particulier !

Efficacité

Parfaitement transportables en véhicule léger, elles se posent vite et très facilement : il suffit d'un niveau, d'une parcouse, d'un tournevis cruciforme !

Gain de place

Le coffre optimise l'espace du garage en prenant très peu de place au plafond.

Qualité

Les moteurs sont réglés en usine. Éléphants en version lames aluminium ou sécurisantes en version lames acier, les portes motorisées PIRACCINI offrent une bonne isolation thermique et une réelle stabilité dimensionnelle.

PORTES DE GARAGE

SI 400 / SI 600

Nos portes de garage se composent des lames de 77 mm double paroi, injectées de polyuréthane, s'enroulant dans un coffre à pans coupés, en aluminium laqué, de faible encombrement (0,25x0,25 pour une porte standard de 2 x 2,40 M).

Les portes sont toutes livrées avec :

- une motorisation tubulaire 220 V insérée dans le coffre (pour utilisation non intensive, maxi : 15 manœuvres/jour)
- une armoire de commande
- un récepteur de télécommande embrochable
- un émetteur de commande (1 fonction)
- un débrayage manuel amovible
- une sécurité optimisée par des anti-soulèvement sur l'axe et un anti-écrasement par une barre palpeuse.

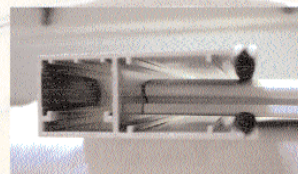

Toutes nos coussins comportent joints de frottement et joint brosse d'étanchéité.

- Nous fournissons en option :
- un contacteur à clés extérieure
 - un bouton poussoir intérieur
 - des lames basses ventilées
 - des lames vitrées
 - des émetteurs supplémentaires
 - une commande de secours extérieure (protégée par un coffret à clés)
 - une manivelle

Toutes nos portes ont l'agrément européen CSI EN13241-1



Les lames ventilées favorisent l'aération constante du local et combattent les odeurs.



Les lames vitrées sécurisent les déplacements dans le garage fermé.

NEW

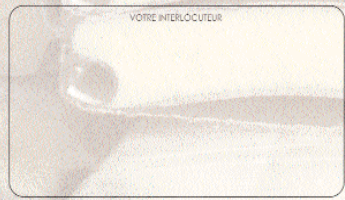

NEW

FERMETURES METALLIQUES

Tous nos systèmes à enroulement ont l'agrément européen CSI EN13241-1

RIDEAUX ET GRILLES A ENROULEMENT



GRILLES ARTICULÉES

PORTES COULISSANTES



FERMETURES et SECURITE

Volets Roulants

- Tous types de manœuvre possibles :
 - manivelle
 - tringle oscillante
 - sangle, cordon
- motorisation intégrée avec ou sans manœuvre de secours
- fermetures : boîtier à clef, bouton poussoir, télécommande, automatisme, etc...



- Tous types de lames possibles de 37 à 77mm sélectionnées :
 - alu doubles parois (isolation par mousse polyuréthane)
 - doubles parois PVC
 - coloris blanc, gris et marron en stock, gamme RAL sur commande

Coffres aluminium ou PVC disponibles dans les standards suivants (mm) : 137, 165, 180, 205, 250, 300

- Coffres Tunnel 283x300

- Coussins traditionnelles ou monoblocs sélectionnées et montées en usine.

- Dispositif anti-soulèvement sur demande.

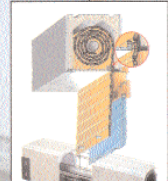

NEW

FERMETURES et SECURITE

VOLETS ROULANTS



Volets roulants de rénovation conçus pour s'adapter en façade à des ouvertures sans réservation initiale

Volets roulants traditionnels notre savoir-faire avéré en terme d'assemblage et de réglage de motorisation en usine garantit une fabrication de grande qualité.

SAD Distribution

Grossiste en systèmes automatiques, alarme, surveillance, électricité .

Relevé de renseignements pour portails à battants

Remplissez soigneusement ce formulaire afin que nous puissions établir un devis adapté à votre configuration et envoyer le par fax au 04 42 96 31 66 ou par courrier à SAD 117 av Du Mal Lattre de Tassigny

13090 Aix-en-Provence .Tel : 04 42 17 03 92 . www.sad-distribution.com

Nom :

Société : Tel :

Adresse : Fax :

VANTAIL DE GAUCHE

A en mm :

B en mm :NEANT :

C en mm :

D en mm :

Hauteur en mm :

Poids approximatif :

VANTAIL DE DROITE

A en mm :

B en mm :NEANT :

C en mm :

D en mm :

Hauteur en mm :

Poids approximatif :

Sens d'ouverture du portail ?..... Intérieur..... Extérieur.....

Existe-il un autre accès que le portail ?.. Oui..... Non.....

Nature du portail ?..... Plein..... mi plein..... Ajouré.....

Utilisation ?..... Domestique... Collective..... Industrielle.....

Nombre de cycles / jour ?..... 10..... 30..... 100..... 400 ou +..

Accessoires ?... 4 fonctions.. Eclairage de jardin.... Clavier à code.. Autres.....

Préférence pour un système?..... Vérins..... Bras articulés... Enterrés.....

Autres observations :

SAD Distribution

Grossiste en systèmes automatiques alarme, surveillance électricité .

Relevé de renseignements pour portails coulissants

Remplissez soigneusement ce formulaire afin que nous puissions établir un devis adapté à votre configuration et envoyer le par fax au 04 42 96 31 66 ou par courrier à SAD 117 av Du Mal de Lattre de Tassigny 13090 Aix-en-Provence .Tel : 04 42 17 03 92 .www.sad-distribution.com .

Société :
 Mr :
 Adresse :
 Tél. :
 Fax :

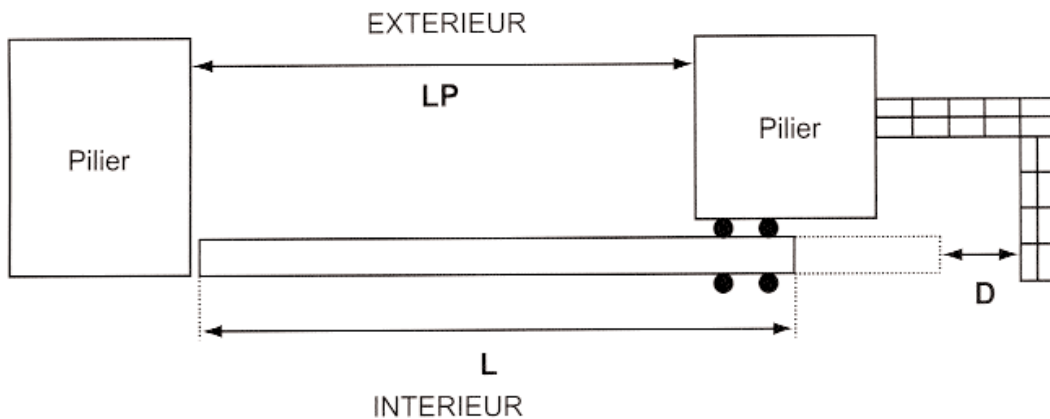

L longueur du portail en m :
LP largeur de passage en m :
Hauteur du portail en m :
D distance (portail ouvert) en m :
Poids du portail en kg :

- | | | | | |
|---|---|---|---|---|
| Le portail est-il de surface ? | <input type="checkbox"/> pleine | <input type="checkbox"/> ajourée | | |
| Peut-on passer le bras à travers le portail ? | <input type="checkbox"/> oui | <input type="checkbox"/> non | | |
| Nature du portail ? | <input type="checkbox"/> métallique | <input type="checkbox"/> bois | <input type="checkbox"/> PVC | <input type="checkbox"/> ALU |
| Le portail est-il du type : | <input type="checkbox"/> coulissant au sol | <input type="checkbox"/> autoportant | | |
| Le portail se déplace selon : | <input type="checkbox"/> un plan horizontal | <input type="checkbox"/> une pente | | |
| Existe-il un accès indépendant du portail ? | <input type="checkbox"/> oui | <input type="checkbox"/> non | | |
| Fonctionnement du portail ? | <input type="checkbox"/> homme présent | <input type="checkbox"/> automatique | <input type="checkbox"/> semi-automatique | |
| Utilisation ? | <input type="checkbox"/> domestique | <input type="checkbox"/> collective | <input type="checkbox"/> industrielle | |
| Nombre de cycles / jour ? | <input type="checkbox"/> 6 | <input type="checkbox"/> 16 | <input type="checkbox"/> 40 | <input type="checkbox"/> 100 <input type="checkbox"/> 250 <input type="checkbox"/> plus |
| Accessoires de commande ? | <input type="checkbox"/> radio | <input type="checkbox"/> contacteur à clé | <input type="checkbox"/> boucle | <input type="checkbox"/> clavier <input type="checkbox"/> lecteur magnétique |
| Nombre de télécommandes ? | <input type="checkbox"/> 1 | <input type="checkbox"/> 2 | <input type="checkbox"/> 3 | <input type="checkbox"/> 4 <input type="checkbox"/> plus |

Autres observations :

SAD Distribution

Grossiste en systèmes automatiques alarme, surveillance électricité .

Relevé de renseignements pour portes de garage

Remplissez soigneusement ce formulaire afin que nous puissions établir un devis adapté à votre configuration et envoyer le par fax au 04 42 96 31 66 ou par courrier à SAD 117 av Du Mal de Lattre de Tassigny 13090 Aix-en-Provence .Tel : 04 42 17 03 92 .www.sad-distribution.com .

Société :

Mr :

Adresse :

Tél. :

Fax :

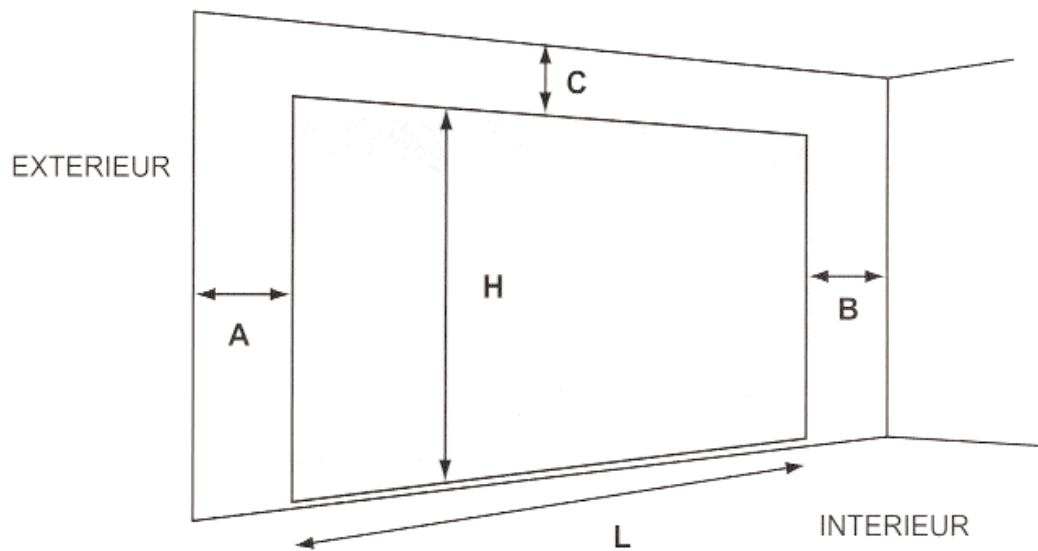

Type de porte :

L (mm) :

H (mm) :

A (mm) :

B (mm) :

C (mm) :

Poids du portail (kg) :

Fonctionnement du portail ?

homme présent

automatique

semi-automatique

Utilisation ?

domestique

collective

industriel

Nombre de cycles / jour ?

6

16

100

250

600

plus

Accessoires de commande ?

radio

contacteur à clé

boucle

clavier

lecteur magnétique

Nombre de télécommandes ?

1

2

3

4

plus

Autres observations :

SAD Distribution

Grossiste en systèmes automatiques alarme, surveillance électricité .

Relevé de renseignements pour barrières

Remplissez soigneusement ce formulaire afin que nous puissions établir un devis adapté à votre configuration et envoyer le par fax au 04 42 96 31 66 ou par courrier à SAD 117 av Du Mal de Lattre de Tassigny 13090 Aix-en-Provence .Tel : 04 42 17 03 92 .www.sad-distribution.com .

Société :
Mr :
Adresse :
Tél. :
Fax :

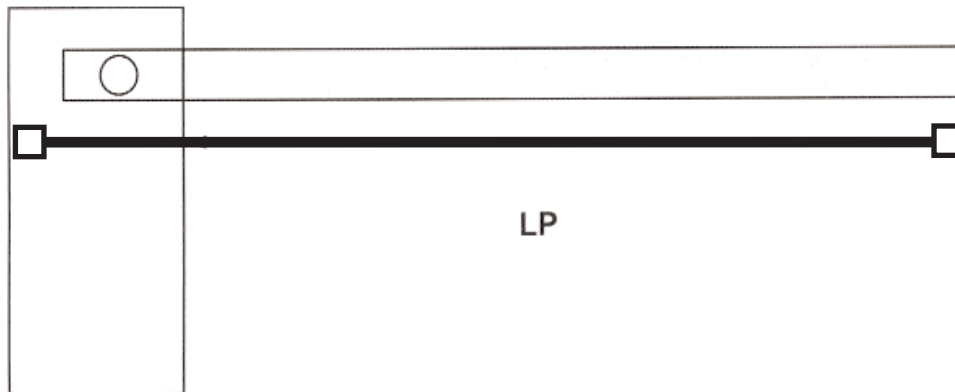

LP largeur de passage en m :

- | | | | | | | |
|-----------------------------|--|---|---|----------------------------------|---|-------------------------------|
| Fonctionnement du portail ? | <input type="checkbox"/> homme présent | <input type="checkbox"/> automatique | <input type="checkbox"/> semi-automatique | | | |
| Utilisation ? | <input type="checkbox"/> domestique | <input type="checkbox"/> collective | <input type="checkbox"/> industrielle | | | |
| Nombre de cycles / jour ? | <input type="checkbox"/> 6 | <input type="checkbox"/> 16 | <input type="checkbox"/> 40 | <input type="checkbox"/> 100 | <input type="checkbox"/> 250 | <input type="checkbox"/> plus |
| Accessoires de commande ? | <input type="checkbox"/> radio | <input type="checkbox"/> contacteur à clé | <input type="checkbox"/> boucle | <input type="checkbox"/> clavier | <input type="checkbox"/> lecteur magnétique | |
| Nombre de télécommandes ? | <input type="checkbox"/> 1 | <input type="checkbox"/> 2 | <input type="checkbox"/> 3 | <input type="checkbox"/> 4 | <input type="checkbox"/> plus | |

Autres observations :

DEMOKIT

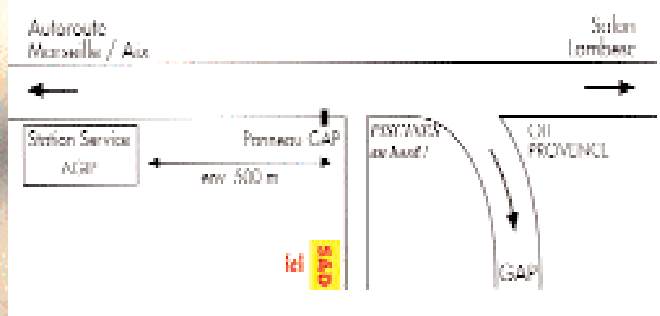
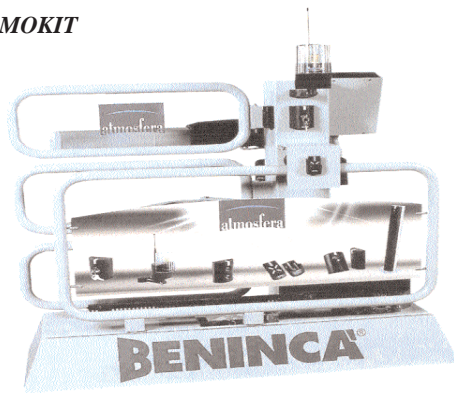

CONDITIONS GENERALES DE VENTE

Sauf clauses contraires spécifiées dans nos offres ou contrats, nos prix s'entendent HORS TAXES DEPART DEPOT suivant nos conditions en vigueur pour le jour de la livraison.

COMMANDES

Le fait de passer une commande implique l'acceptation formelle des présentes conditions générales qui l'emportent, de convention expresse, sur celles de l'acheteur sauf dérogation écrite et préalable. Les commandes reçues de l'acheteur ne pourront être annulées par celui-ci, les marchandises ne seront ni reprises ni échangées (hors la clause de propriété).

L'acceptation du bon de livraison sans réclamation écrite dans les 24 heures suivantes, équivaudra à une reconnaissance formelle des quantités et de la qualité mentionnée.

PRIX

Les prix que nous pratiquons sont ceux figurant au tarif en vigueur au lieu et date de livraison.

Toute livraison est effectuée sur la base des lois, règlements, impôts, taxes, usage tarifs et conditions générales de transport et de douanes en vigueur au moment de sa conclusion. Toute charge nouvelle ou augmentation de prix résultant directement ou indirectement de la variation de l'un de ces éléments sera supportée par l'acheteur.

Les prix et les caractéristiques techniques portés par produit sur les catalogues, prospectus et tarifs peuvent être modifiés par nous sans préavis.

LIVRAISONS

Les délais de livraison convenus sont donnés à titre seulement indicatif et leur non observation, ne peut entraîner ni pénalité, ni dommage intérêt, ni annulation de commande.

Nous ne sommes pas responsables du défaut ou du retard dans l'exécution de la vente, dû à un cas de force majeure, aux grèves, épidémies, lock out, accidents de fabrication, incendies, faits de tiers, défauts d'approvisionnement essentiels, etc... et en général de tout événement indépendant de notre volonté. Quel que soit le mode d'expédition, le destinataire seul qualifié pour faire des réserves en cas d'avaries ou de perte doit le mentionner par écrit sur la lettre de voiture et le confirmer au transporteur par lettre recommandée, dans les trois jours de la réception.

Nous nous réservons la possibilité d'effectuer des livraisons partielles avec facturation correspondante, en ce cas, toute livraison partielle doit être considérée comme un contrat séparé et en conséquence, l'acheteur ne pourra en aucun cas, se prévaloir de l'attente du solde du matériel commandé pour différer le paiement correspondant.

CONFIDENTIALITE

Tous les documents fournis par nos soins, schémas techniques et plans spécifiques à une utilisation particulière de nos produits demeurent notre propriété. S.A.D. peut en exiger la restitution. La reproduction de ces documents est interdite, sauf autorisation préalable de S.A.D. Ils ne peuvent être mis à la disposition de nos concurrents ou utilisés à d'autres fins que celles de la commande pour laquelle ils ont été fournis.

CONDITIONS DE REGLEMENT

Au comptant par chèque.

Dans le cadre de relations commerciales suivies et sans incident avec un distributeur, S.A.D. peut ouvrir dans ses livres de compte au nom de celui-ci et lui consentir, sous réserve d'avoir obtenu des garanties suffisantes, un règlement différé de ses factures.

S.A.D. ne peut accepter un report d'échéance.

Conformément à l'article 33.3 de la loi relative au délai de paiement du 31 décembre 1992, il sera pratiqué de pénalités de retard de 20% l'an.

En plus, et dans le cas où, faute de paiement à l'amiable, le dossier client est passé au contentieux, la somme due est automatiquement

Lors d'un règlement anticipé, un escompte est appliqué selon la règle suivante :

$$\text{Taux d'escompte} = \frac{\text{Nombre de jours calendaires anticipés}}{365} \times 10\%$$

CLAUSE DE RESERVE DE PROPRIETE

Tous les produits vendus par la société S.A.D. sont grevés à son profit d'une propriété jusqu'au paiement intégral de leurs prix en principal, intérêts et frais.

Leur garde est confiée à l'acheteur qui l'accepte dès livraison, c'est à dire dès leur chargement sur véhicule routier aux dépôts appartenant ou mis à la disposition de S.A.D.

La présente clause est réputée acceptée par l'acheteur si elle n'est pas dénoncée sous huit jours, par lettre recommandée avec accusée réception.

En cas de redressement ou de liquidation judiciaire des biens de l'acheteur, la revendication des fournitures impayées pourra donc être exercée conformément aux dispositions de la loi du 25 janvier 1985.

En cas de reprise des marchandises en application de la clause de réserve de propriété, toutes sommes déjà versées resteront acquises au vendeur à titre de dommages et intérêts.

La valeur de reprise de l'ensemble des marchandises est d'ores et déjà fixée contractuellement à 75% de la valeur de facture, ceci afin de tenir compte de la dépréciation.

PAIEMENT

Quel que soit, le mode de paiement, de livraison et les règlements convenus ou acceptés, nous nous réservons le droit d'exiger le paiement comptant, au départ, sous bonification de l'escompte habituel, ou de n'expédier que contre remboursement.

Le paiement dans tous cas doit avoir lieu à l'échéance fixée par la facture.

Le défaut de paiement d'une livraison au terme fixé entraînera de plein droit et sans qu'il soit besoin de mise en demeure, la suspension ou l'annulation de tous les ordres en cours sans préjudice de tout autre recours.

L'acquéreur fera son affaire de tous les dommages causés aux tiers par les marchandises ou subis par ces dernières.

GARANTIE

L'utilisation de nos produits conformément à nos instructions (ou autrement) et dont les conditions d'emploi échappent à notre contrôle, ne peut en aucun cas, engager notre responsabilité.

La garantie de nos marchandises est, de convention expresse, limitée au remplacement des produits reconnus défectueux sans indemnité ni dommage et intérêt d'aucune sorte.

Nos marchandises sont réputées avoir été agréées à leur conception.

Notre responsabilité est strictement limitée à la réparation ou l'échange des pièces reconnues défectueuses par nos services.

En aucun cas, nous ne sommes responsables d'indemnités pour frais de main d'œuvre, de démontage, de remontage, d'immobilisation et de transport.

La garantie de 1 an, pièces et main d'œuvre, est applicable à l'ensemble des produits figurant sur notre catalogue, sauf stipulations contraires.

REPARATIONS

Les réparations des articles achetés en nos magasins sont effectuées au plus juste prix. Les frais de main d'œuvre et de port aller / retour, restent dans tous les cas à la charge de nos clients.

LITIGES

Toutes contestations à nos ventes et au paiement de nos factures sont de la compétence exclusive du Tribunal de Commerce d'Aix-en-Provence, qu'il s'agisse d'une demande principale, d'appel en garantie ou intervention forcée et même en cas de pluralité de défendeur.

Distribution

117 av du Mal de Lattre de Tassigny 13090 Aix en Provence.

Tel : 04 42 17 03 92 Fax : 04 42 96 31 66

www.sad-distribution.com E-mail : sad.distribution@free.fr

Pour gérer au mieux sa croissance

SAD Distribution E.I. créé en 1994 Siret 384 235 055 s'est transformée en EURL SAD Distribution Siret : 482 023 793 au capital de 820 000 euros . Fond crée en 1994.

Siren : 482 023 793 00011. Code APE : 519A

N° TVA Intracom. FR 482 023 793

SAD est ouvert du lundi au vendredi de 9h à 12h et de 14h à 18h

13 ans déjà avec la même équipe !

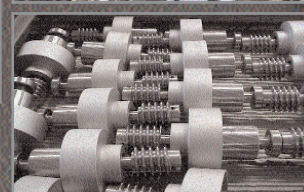
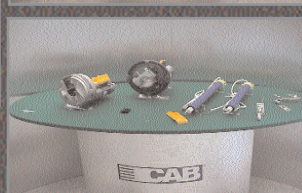

Consultez notre site :

WWW.sad-distribution.com

Téléchargez les notices techniques !

Demandez vos catalogues sur CD ROM !

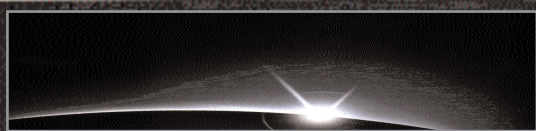

S.A.D.

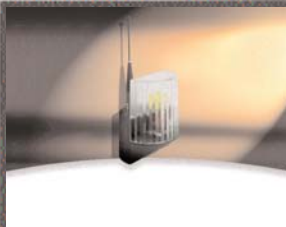

Distributeur officiel:

S.A.D. Distribution
Av. du Mal de Lattre de Tassigny
13090 Aix en Provence
Tél: 04.42.17.03.92
Fax: 04.42.96.31.66
www.sad-distribution.com
www.saddistribution.com
sad-distribution@free.fr

